

TOSHIBA

| **firetv edition**

TÉLÉVISEUR À DEL

Guide de l'utilisateur

Les illustrations de ce guide sont fournies uniquement à titre de référence et peuvent être différentes du produit réel.
La conception et les spécifications du produit sont sujettes à modifications sans avis préalable.

Avant l'utilisation de ce produit neuf, lire ces instructions afin d'éviter tout dommage.

Contents

SÉCURITÉ POUR LES ENFANTS	4
IMPORTANTES MESURES DE SÉCURITÉ	5
AVERTISSEMENT	5
ATTENTION	6
Introduction	8
Pour obtenir ce qu'il y a de meilleur de ce téléviseur	8
Éléments du téléviseur	8
Face avant du téléviseur	8
Prises.....	9
Télécommande	10
Connexion d'un récepteur câble ou satellite	11
HDMI (optimale).....	11
AV (bonne).....	11
Coaxiale (bonne).....	12
Connexion d'une antenne ou de la télévision câblée (sans récepteur)	12
Connexion d'un lecteur DVD ou Blu-ray	13
HDMI (optimale).....	13
AV (bonne).....	13
Connexion d'une console de jeux	14
HDMI (optimale).....	14
AV (bonne).....	14
Connexion à un ordinateur	15
Connexion à l'Ethernet	15
Connexion d'une clé USB flash	16
Connexion d'un casque d'écoute	16
Connexion de haut-parleurs externes ou d'une barre de son	17
Audio numérique.....	17
Utilisation de l'audio numérique avec la prise HDMI/ARC.....	18
Audio analogique.....	18
Connexion de l'alimentation	19
Programmation d'une télécommande universelle	19
Installation du téléviseur	21
Utilisation du téléviseur	21
Entretien	21
Nettoyage du boîtier du téléviseur	21
Nettoyage de l'écran du téléviseur	21
Problèmes et solutions	22
Vidéo et audio.....	22
Télécommande.....	24
Divers	24
Périphériques compatible avec la norme CEC.....	26

Avis juridiques28
GARANTIE LIMITÉE D'UN AN29

SÉCURITÉ POUR LES ENFANTS

UN AGENCEMENT APPROPRIÉ DU TÉLÉVISEUR EST IMPORTANT



L'INDUSTRIE DE L'ÉLECTRONIQUE GRAND PUBLIC PREND SES RESPONSABILITÉS

- Les fabricants, les détaillants et l'industrie des produits électroniques grand public ont pris l'engagement de faire du divertissement à la maison une activité agréable et sans danger.
- Même si la visualisation de la télévision est appréciée, il faut noter que tous les téléviseurs (neufs ou anciens) doivent reposer sur des supports (meubles) adaptés ou installés conformément aux instructions du fabricant. Les téléviseurs qui sont placés sur des buffets, des bibliothèques, des étagères, des bureaux, des haut-parleurs, des coffres ou des tables roulantes, etc. inadaptés peuvent être renversés et être source de blessures.



IL FAUT SE PRÉOCCUPER DE LA SÉCURITÉ

- **TOUJOURS** appliquer les recommandations du fabricant pour une installation sécuritaire du téléviseur.
- **TOUJOURS** lire et observer toutes les instructions relatives à une utilisation appropriée du téléviseur.
- Ne **JAMAIS** permettre que les enfants montent ou jouent sur le téléviseur ou sur le meuble sur lequel ils sont placés.
- Ne **JAMAIS** placer le téléviseur sur des meubles qui peuvent être utilisés facilement comme escabeau, tels qu'une commode.
- **TOUJOURS** veiller à installer le téléviseur à un endroit où il ne peut pas être poussé, tiré ou renversé.
- **TOUJOURS** veiller à acheminer les câbles afin qu'ils ne puissent pas causer de trébuchement ni être tirés ou saisis.



MONTAGE MURAL OU SUSPENSION AU PLAFOND DU TÉLÉVISEUR

- En cas de doute sur sa capacité à monter en toute sécurité le téléviseur, l'utilisateur doit **TOUJOURS** contacter le revendeur afin de procéder à une installation professionnelle.
- **TOUJOURS** utiliser un dispositif de montage recommandé par le fabricant et disposer d'une homologation de sécurité octroyée par un laboratoire indépendant (UL, CSA, ETL).
- **TOUJOURS** observer toutes les instructions des fabricants du téléviseur et du support mural.
- **TOUJOURS** veiller à ce que le mur ou le plafond sur lequel est monté le téléviseur soit adapté. Certains supports de montage ne sont pas conçus pour être montés sur des murs adossés à des montants en acier ou des parpaings. En cas d'incertitude, faire appel à un installateur professionnel.
- Les téléviseurs peuvent être lourds. Un minimum de deux personnes est requis pour l'installation d'un support de montage mural ou au plafond.



DÉPLACEMENT D'UN TÉLÉVISEUR ANCIEN VERS UN NOUVEL EMPLACEMENT DANS LE DOMICILE

- De nombreux acheteurs de téléviseurs déplacent leurs anciens téléviseurs TRC dans une chambre secondaire après l'achat d'un téléviseur neuf à écran plat. Un soin tout particulier doit être apporté au positionnement de téléviseurs anciens TRC.
- **TOUJOURS** placer le téléviseur ancien TRC sur un meuble robuste et adapté à sa taille et à son poids.
- Ne **JAMAIS** placer le téléviseur ancien TRC sur une commode, car les enfants pourraient avoir la tentation d'utiliser les tiroirs pour grimper dessus.
- **TOUJOURS** veiller à ce que le téléviseur ancien TRC ne dépasse pas du bord du meuble.

Consumer
Technology
Association

IMPORTANTES MESURES DE SÉCURITÉ



ATTENTION
RISQUE DE CHOC ÉLECTRIQUE
NE PAS OUVRIR



ATTENTION : AFIN DE RÉDUIRE LE RISQUE DE CHOC ÉLECTRIQUE, NE PAS ENLEVER LE BOÎTIER (OU LA PARTIE ARRIÈRE). NE CONTIENT AUCUNE PIÈCE RÉPARABLE PAR L'UTILISATEUR. TOUTE RÉPARATION DOIT ÊTRE RÉALISÉE PAR UN TECHNICIEN CERTIFIÉ.



L'éclair fléché au centre d'un triangle équilatéral prévient l'utilisateur de la présence de « tensions élevées » dans l'appareil, pouvant constituer un risque de choc électrique pour les personnes, en cas de mise en contact avec les composants internes.



Le point d'exclamation à l'intérieur d'un triangle équilatéral est destiné à alerter l'utilisateur de la présence d'instructions importantes sur le fonctionnement et sur la maintenance (entretien) dans la documentation accompagnant l'appareil.

- 1 Lire ces instructions.
- 2 Conserver ces instructions.
- 3 Respecter tous les avertissements.
- 4 Observer toutes les instructions.
- 5 Ne pas utiliser cet appareil près de l'eau.
- 6 Utiliser uniquement un chiffon sec pour le nettoyage.
- 7 Ne pas obstruer les ouvertures d'aération. Installer l'ensemble conformément aux instructions du fabricant.
- 8 Installer l'appareil à l'écart de sources de chaleur, telles que radiateurs, bouches de chaleur, fours ou autres appareils (y compris les amplificateurs) qui produisent de la chaleur.
- 9 Ne pas chercher à modifier le dispositif de sécurité de la prise polarisée ou de type mise à la terre. Une prise polarisée comporte deux plots, un plus large que l'autre. Une prise de type mise à la terre est composée de deux plots et d'un troisième de mise à la terre. La lame large ou le troisième plot ont été prévus pour la sécurité de l'utilisateur. Si la prise fournie ne rentre pas dans la prise secteur, faire appel à un électricien pour qu'il remplace cette dernière qui est obsolète.
- 10 Protéger le câble d'alimentation afin d'éviter qu'on ne marche dessus ou qu'il ne soit pincé, en particulier au niveau des prises secteur, plaques multiprises et à l'endroit où il est raccordé à l'appareil.
- 11 N'utiliser que des périphériques et des accessoires spécifiés par le fabricant.
- 12 N'utiliser qu'avec le chariot, le socle, le trépied, le support ou la table spécifiés par le fabricant ou vendus avec le produit. Lorsqu'une table roulante est utilisée, déplacer l'ensemble appareil/table roulante avec précaution pour éviter les blessures provoquées par une éventuelle chute de l'appareil.  S3125A
- 13 Débrancher l'appareil lors d'orages ou quand il n'est pas utilisé pendant une période prolongée.
- 14 Toutes les réparations doivent être réalisées par un personnel qualifié. Faire réparer l'appareil s'il a été endommagé, qu'il s'agisse du câble d'alimentation ou de la prise qui seraient détériorés, de liquide entré dans l'appareil ou d'objets qui seraient tombés dessus, d'une exposition à la pluie ou à l'eau, d'un fonctionnement anormal ou d'une chute.
- 15 La *prise secteur* correspond au dispositif de déconnexion. La prise doit rester constamment en état de fonctionner.
- 16 Les piles de la télécommande ne doivent pas être exposées à une chaleur excessive telle que celle du soleil, du feu ou d'autres sources similaires.
- 17 L'appareil ne doit pas être exposé à des éclaboussures ou à des gouttes d'eau et il ne doit pas servir de support à un quelconque objet rempli de liquide, tel qu'un vase.
- 18 Le téléviseur a quatre trous de montage VESA au dos. Si un support de montage mural ou un meuble pour téléviseur est fixé au dos du téléviseur, **le support ou le meuble doit être fermement fixé en utilisant les quatre trous**. Si les quatre trous de montage ne sont pas tous utilisés, cela pourrait provoquer la chute du téléviseur et être source de dommages matériels et de blessures graves. Voir la documentation livrée avec le support de montage mural ou le meuble pour téléviseur pour toutes instructions de montage.

AVERTISSEMENT

Risque de choc électrique

Afin de réduire le risque d'incendie et de choc électrique, ne pas retirer les couvercles, ni exposer cet appareil à la pluie ou à l'humidité. Ne contient aucune pièce réparable par l'utilisateur. Confier l'entretien à du personnel qualifié.

Foudre

Pour protéger le récepteur de l'appareil pendant un orage ou s'il se trouve inutilisé et sans surveillance pendant une période prolongée, le débrancher de la prise secteur et débrancher l'antenne ou la connexion au réseau câblé. Ceci évitera des dégâts matériels ou des blessures en cas de foudre et de variations de tension du secteur.

Lignes électriques

L'antenne extérieure ne doit pas être située près de lignes électriques aériennes ou d'autres circuits d'alimentation et électriques, ni à un emplacement où elle pourrait tomber sur de tels circuits ou lignes électriques. Lors de l'installation d'une antenne externe, faire très attention à ne pas toucher de telles lignes électriques ou circuits car tout contact peut être mortel.

Manipulation de l'écran ACL

- L'écran du téléviseur est en verre. Ne pas laisser tomber le téléviseur, cogner, secouer ou exercer une forte pression sur l'écran ACL. Si l'écran se brise, prendre garde de ne pas se blesser avec les morceaux de verre.
- Si le panneau ACL se brise, veiller à ne pas toucher le liquide du panneau. Cela peut être source d'inflammations cutanées.
- En cas d'introduction de liquide dans la bouche, effectuer immédiatement un bain de bouche et consulter un médecin. De même, en cas d'introduction de liquide dans les yeux ou de contact avec la peau, consulter un médecin après rinçage pendant au moins 15 minutes avec de l'eau claire.

Pièces de rechange

Si des pièces doivent être remplacées, vérifier que le technicien a utilisé des pièces de rechange spécifiées par le fabricant qui ont les mêmes caractéristiques que les pièces d'origine. Toute substitution par des pièces non autorisées risque de provoquer un incendie, un choc électrique, des blessures ou d'autres dangers.

Contrôle de sécurité

Après toute opération d'entretien ou réparation de cet appareil, demander au technicien d'effectuer les contrôles de sécurité de routine pour vérifier qu'il fonctionne correctement.

Source d'alimentation

Cet appareil doit fonctionner conformément à la source d'alimentation indiquée sur l'étiquette. En cas d'incertitude sur la tension d'alimentation électrique de la maison, consulter un électricien ou la compagnie d'électricité.

Entretien

Ces instructions d'entretien sont uniquement réservées à des techniciens qualifiés. Pour réduire les risques de choc électrique, n'effectuer que les opérations d'entretien contenues dans ce manuel à moins d'avoir la qualification nécessaire.

ATTENTION

Dégâts nécessitant un entretien

- Débrancher l'appareil de la prise secteur et utiliser les services d'un technicien qualifié dans les conditions suivantes :
- lorsque le câble d'alimentation est effiloché ou la prise endommagée;
 - si un liquide a été répandu ou des objets ont pénétré dans l'appareil;
 - si l'appareil a été exposé à la pluie ou à l'eau;

- si l'appareil fonctionne anormalement en appliquant les instructions d'utilisation. Ne régler que les commandes décrites dans les instructions d'utilisation; en effet, le réglage incorrect d'autres commandes pourrait provoquer des dégâts, entraînant souvent d'importantes réparations par un technicien qualifié pour rétablir le fonctionnement normal de l'appareil;
- si l'appareil est tombé ou s'il est endommagé de quelque façon que ce soit;
- si l'appareil présente une détérioration marquée de ses performances.

Mise à la masse d'une antenne extérieure

Si cet appareil est connecté à une antenne extérieure ou à un réseau câblé, vérifier que l'antenne ou la connexion au réseau câblé est mise à la terre afin de bénéficier d'une certaine protection contre les sautes de tension et les charges électrostatiques. La Section 810 du Code national de l'électricité (CNE), ANSI/NFPA N° 70, fournit des informations relatives à la mise à la terre correcte du mât et du support, la mise à la terre du fil conducteur de l'antenne à l'unité de décharge de l'antenne, la taille des conducteurs de mise à la terre, l'emplacement de l'unité de décharge de l'antenne, la connexion aux conducteurs de terre ainsi que les normes en matière de prise de terre.

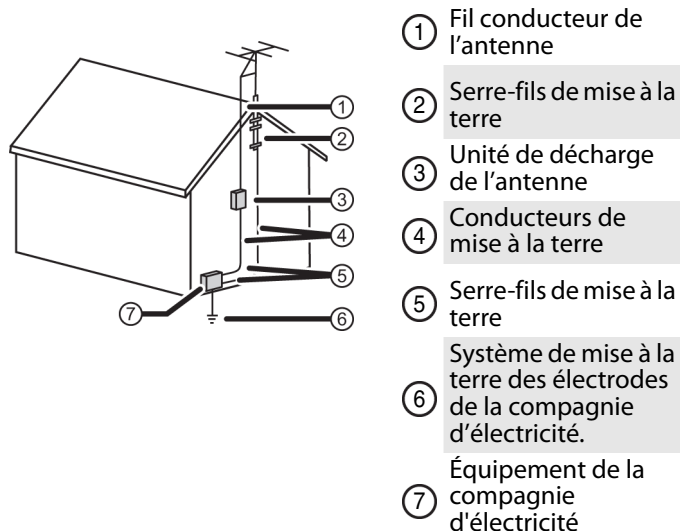

Avis à l'installateur de télévision câblée

L'article 820 du National Electrical Code, ANSI/NFPA N° 40 fournit des directives relatives à une mise à la terre adéquate. Elle spécifie en particulier que le câble de masse doit être connecté au système de terre du bâtiment, aussi proche que possible du point d'entrée du câble.

Condensation

De l'humidité se formera sur le téléviseur si celui-ci est transporté d'un milieu froid à une pièce tempérée ou si la température de la pièce monte soudainement. Dans ce cas, les performances du téléviseur seront altérées. Pour éviter ceci, laisser le téléviseur se stabiliser dans son nouveau milieu pendant environ une heure avant de l'allumer, ou veiller à ce que la température de la pièce monte progressivement.

De la condensation peut également se former en été si le téléviseur est exposé au courant d'air d'un climatiseur. Dans ce cas, déplacer le téléviseur.

Avertissement relatif aux téléphones cellulaires

Pour éviter des interférences avec l'image et le son du téléviseur, des problèmes de fonctionnement, voire même des dommages, conserver les téléphones cellulaires et sans fil à l'écart du téléviseur.

Instructions relatives au recyclage de cet appareil

Il est possible que le téléviseur contienne des matériaux faisant l'objet d'une réglementation relative à l'environnement. Ce téléviseur contient des matériaux qui peuvent être recyclés et réutilisés. Pour aider à protéger l'environnement, contacter les autorités locales pour plus d'informations à propos de la mise au rebut ou le recyclage et afin de localiser le centre de recyclage le plus près avant de se débarrasser du téléviseur.

Pixels morts

Le panneau ACL contient presque 3 millions de transistors en couches minces, ce qui fournit une qualité vidéo d'une netteté exceptionnelle. Il peut arriver que des pixels morts apparaissent à l'écran sous forme de points bleus, verts ou rouges. Ces pixels morts ne nuisent pas aux performances du téléviseur et ne sont pas considérés comme des défauts.

Introduction

Félicitations d'avoir acheté ce téléviseur Toshiba de haute qualité. Ce téléviseur intègre les récentes technologies et des caractéristiques de haute qualité, telles que :

- Expérience Fire TV intégrée
- Télécommande à commandes vocales avec Alexa

Pour obtenir ce qu'il y a de meilleur de ce téléviseur

1 Accès au contenu favori

- L'édition Fire TV intègre de façon transparente la télévision hertzienne en direct et le contenu favori de diffusion en continu sur l'écran principal, avec un accès à des dizaines de milliers de canaux, d'applications et aux talents d'Alexa.

2 Divertissement illimité

- Permet de regarder plus de 500 000 films et séries télévisées diffusés en continu de Netflix, Prime Video, Hulu, PlayStation Vue, HBO entre autres.

3 Tout est contrôlé vocalement – La télécommande à commandes vocales avec ALEXA

- Il suffit d'utiliser la voix pour contrôler la reproduction de la télévision en direct, lancer des applications, rechercher du contenu, contrôler les périphériques intelligents du domicile, entre autres.

IMPORTANT :

- Pour accéder à toutes les caractéristiques décrites, sélectionner **Full (Recommended)** (Complet [Recommandé]) pendant la configuration et s'assurer d'avoir un compte Amazon gratuit.
- Pour toute assistance, contacter le Service à la clientèle de Fire TV d'Amazon sur le site : www.amazon.com/firetv/contactus

Éléments du téléviseur

Cette section couvre des renseignements de base pour :

- Face avant du téléviseur
- Prises
- Télécommande







Face avant du téléviseur

Ces éléments peuvent être situés sur le devant du téléviseur.

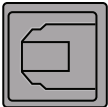
ÉLÉMENT	DESCRIPTION
Capteur de télécommande	Reçoit les signaux de la télécommande. Ne pas l'obstruer.
Témoin de marche-arrêt	S'éteint quand l'appareil est allumé. S'allume quand le téléviseur est arrêté (mode d'attente).

Prises

Le téléviseur peut avoir l'un des éléments suivants :

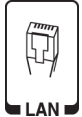
ÉLÉMENT	DESCRIPTION	FONCTION
	Touche Marche-Arrêt/Entrée	<p>Marche-Arrêt : mise en marche ou arrêt du téléviseur. Quand le téléviseur est éteint, le témoin DEL à l'avant du téléviseur s'allume en bleu.</p> <p>Avertissement : Quand l'appareil est éteint, il n'est pas hors tension. Pour le mettre hors tension, débrancher le câble de la prise secteur.</p> <p>INPUT (Entrée) : appuyer et relâcher rapidement cette touche pour ouvrir la liste des <i>Sélection des entrées</i>, puis appuyer une ou plusieurs fois pour sélectionner une source d'entrée vidéo, puis attendre quelques secondes. Le téléviseur passe à la source sélectionnée.</p>
	Prise de sortie numérique optique	Connecter une barre de son, un ensemble de haut-parleurs numériques ou un système de cinéma maison à cette prise pour écouter l'audio du téléviseur à partir des haut-parleurs externes. Voir Audio numérique à la page 17.
	Prise casque OU Prise de SORTIE AUDIO	Sur certains téléviseurs la prise du casque d'écoute et la prise de sortie audio sont regroupées en une seule prise. Connecter un casque d'écoute, une barre de son, un ensemble de haut-parleurs analogiques ou un système de cinéma maison à cette prise pour écouter l'audio du téléviseur à partir des haut-parleurs externes. Voir Audio analogique à la page 18.
	Prise pour antenne ou télévision câblée	Connecter l'antenne ou la télévision câblée à cette prise. Voir Coaxiale (bonne) à la page 12 ou Connexion d'une antenne ou de la télévision câblée (sans récepteur) à la page 12.
	Prises vidéo analogique et audio (AV)	Prises pour connecter la vidéo et l'audio d'un périphérique AV. Voir AV (bonne) à la page 11, 13 ou 14.
	USB	Connecter une clé USB flash à cette prise pour visionner des fichiers de photos JPEG compatibles. Voir Connexion d'une clé USB flash à la page 16.
	HDMI	Connecter un périphérique HDMI à cette prise. Voir HDMI (optimale) à la page 11, 13 ou 14 ou Connexion à un ordinateur à la page 15.
	HDMI/ARC	Brancher un récepteur de cinéma maison compatible ARC sur cette prise. OU Connecter un périphérique HDMI à cette prise. Voir HDMI (optimale) à la page 11, 13 ou 14 ou Connexion à un ordinateur à la page 15.
	ETHERNET	Connecter un câble Ethernet à cette prise et à une connexion Ethernet.

AVERTISSEMENTS :

- Vérifier la position et le type de prises avant d'effectuer des connexions.
- Des raccords desserrés peuvent entraîner une qualité audio et vidéo médiocre. Vérifier que toutes les connexions sont correctes et bien fixées.
- L'équipement audio-vidéo externe illustré peut être différent de l'équipement de l'utilisateur. Pour toutes questions, consulter la documentation livrée avec l'équipement.
- Toujours débrancher le câble d'alimentation lors de la connexion d'un équipement externe.

Télécommande

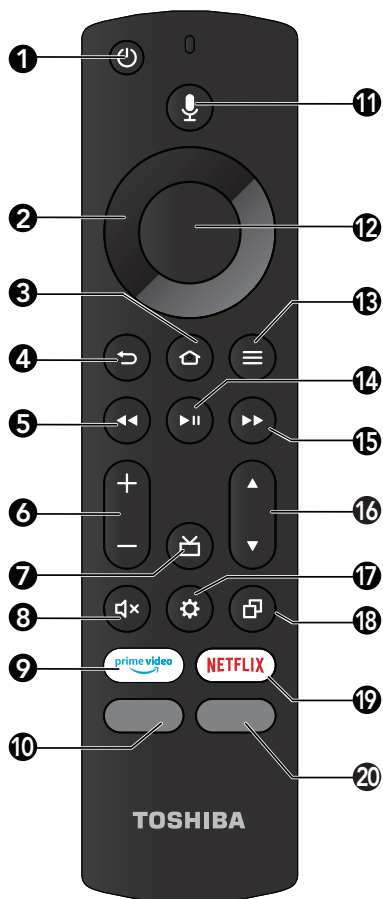

N°	TOUCHE	APPUYER POUR...
1	(marche/arrêt)	Mettre en marche ou arrêter le téléviseur. Quand le téléviseur est éteint, le témoin DEL à l'avant du téléviseur s'allume.
2	Navigation	Se déplacer vers le haut ou le bas, à gauche ou à droite.
3	🏠 (Accueil)	Revenir à l'écran d'accueil (appuyer brièvement) ou pour ouvrir Quick Settings Overlay [Recouvrement des paramètres à configuration rapide] (appuyer de façon prolongée).
4	↶ (panneau arrière)	Revenir à l'écran précédent.
5	⏮ (rembobinage)	Un retour arrière (appuyer brièvement) et rembobiner (appuyer de façon prolongée).
6	+/-	Augmenter (+) ou diminuer (-) le volume.
7	📺 (Guide)	Afficher le Guide des canaux télévisés en direct.
8	🔇:x (sourdine)	Pour mettre le son en sourdine ou le réactiver.

N°	TOUCHE	APPUYER POUR...
9		Permet de lancer Prime Video à partir de n'importe quel écran ou quand le téléviseur est arrêté.
10	Bouton Partner 1	Permet de lancer l'application désignée à partir de n'importe quel écran ou quand le téléviseur est arrêté.
11	(Voix)	Appuyer sur ce bouton pour activer le microphone Alexa et commencer l'entrée vocale. Relâcher le bouton pour terminer l'entrée vocale. Avec Alexa, il est possible d'utiliser la commande vocale pour rechercher du contenu, contrôler la lecture entre autres. (Le service Alexa Voice requiert un compte Amazon).
12	Sélectionner	Confirmer une sélection ou une action.
13	☰ (Menu)	Activer les commandes d'écran contextuelles.
14	⏸ (lecture/pause)	Lancer, reprendre ou interrompre momentanément la lecture.
15	⏭ (recherche avant)	Aller vers l'avant (appuyer brièvement) ou avancer rapidement (appuyer de façon prolongée).
16	▲/▼ (sélection du canal)	Permettent de passer au canal en direct suivant ou de revenir au précédent.
17	⚙️ (configuration)	Permet d'activer la superposition de réglages rapides
18	📺 (récents)	Ouvre une rangée de contenus visualisés récemment pour passez facilement d'un contenu à l'autre
19	NETFLIX	Commencer Netflix à partir de n'importe quel écran, même quand le téléviseur est arrêté.
20	Bouton Partner 2	Permet de lancer l'application désignée à partir de n'importe quel écran ou quand le téléviseur est arrêté.

Connexion d'un récepteur câble ou satellite

La plupart des récepteurs câble ou satellite ont plusieurs types de connexion. Pour obtenir la meilleure image vidéo, utiliser le meilleur type de connexion disponible. Voir [Prises](#) à la page 9.

Il est possible de connecter un récepteur câble ou satellite en utilisant :

- HDMI (optimale)
- AV (bonne)
- Coaxiale (bonne)

HDMI (optimale)

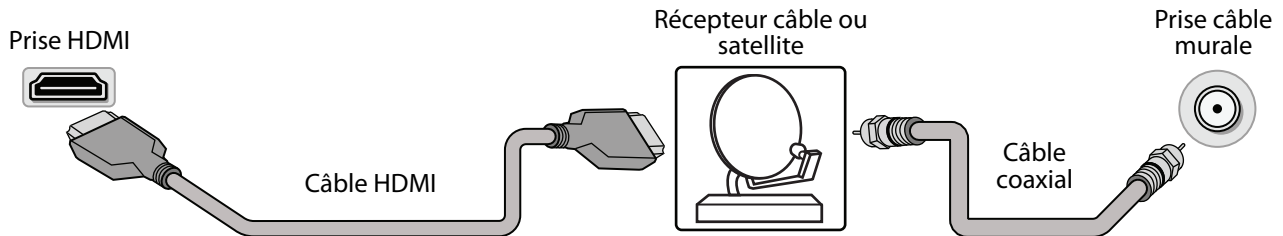

- 1 Vérifier que le câble d'alimentation du téléviseur est débranché et que tous les appareils connectés sont éteints.
- 2 Connecter un câble coaxial (non fourni) à la prise murale de la télévision câblée et à la prise d'entrée de la télévision câblée du récepteur câble ou satellite.
- 3 Connecter un câble HDMI (non fourni) à l'une des prises **HDMI** sur le téléviseur et à la prise de sortie HDMI (HDMI OUT) du récepteur câble ou satellite.
- 4 Brancher le câble d'alimentation du téléviseur sur une prise secteur, allumer le téléviseur, puis le récepteur câble ou satellite.
- 5 À partir de l'écran **ACCUEIL**, aller à la rangée **ENTRÉES** et sélectionner **HDMI1**, **HDMI2** ou **HDMI3**.

Remarque : Un câble HDMI transmet la vidéo et l'audio. Aucun câble audio n'est nécessaire.

AV (bonne)

Remarque : Les câbles présentent souvent un codage couleur correspondant aux prises.

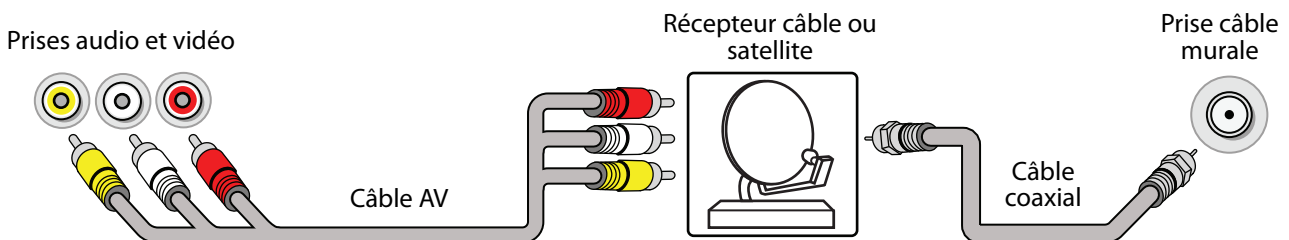

- 1 Vérifier que le câble d'alimentation du téléviseur est débranché et que tous les appareils connectés sont éteints.
- 2 Connecter un câble coaxial (non fourni) à la prise murale de la télévision câblée et à la prise d'entrée de la télévision câblée du récepteur câble ou satellite.
- 3 Connecter un câble AV (non fourni) aux prises AV du téléviseur, et aux prises de sortie AV du récepteur câble ou satellite.

IMPORTANT : Lorsque l'audio est connecté à l'aide des prises AV, la sortie audio est analogique.

- 4 Brancher le câble d'alimentation du téléviseur sur une prise secteur, allumer le téléviseur, puis le récepteur câble ou satellite.
- 5 À partir de l'écran **ACCUEIL**, aller à la rangée **ENTRÉES** et sélectionner **Composite**.

Coaxiale (bonne)

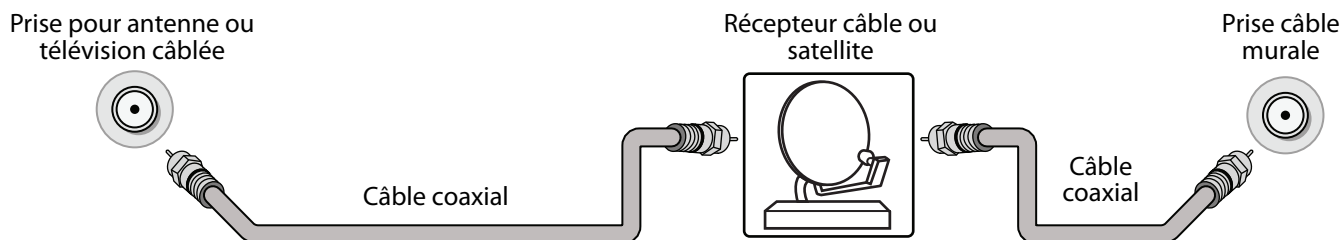

- 1 Vérifier que le câble d'alimentation du téléviseur est débranché et que tous les appareils connectés sont éteints.
- 2 Connecter un câble coaxial (non fourni) à la prise murale de la télévision câblée et à la prise d'entrée de la télévision câblée du récepteur câble ou satellite.
- 3 Connecter un autre câble coaxial (non fourni) à la prise d'antenne ou de télévision câblée du téléviseur et à la prise de sortie coaxiale du récepteur câble ou satellite.
- 4 Brancher le câble d'alimentation du téléviseur sur une prise secteur, allumer le téléviseur, puis le récepteur câble ou satellite.
- 5 À partir de l'écran **ACCUEIL**, aller à la rangée **ENTRÉES** et sélectionner **Antenne**.
- 6 S'il n'est pas possible de syntoniser des canaux existants, rechercher les canaux. Aller à **Configuration > Télévision en direct > Recherche de canaux**.

Connexion d'une antenne ou de la télévision câblée (sans récepteur)

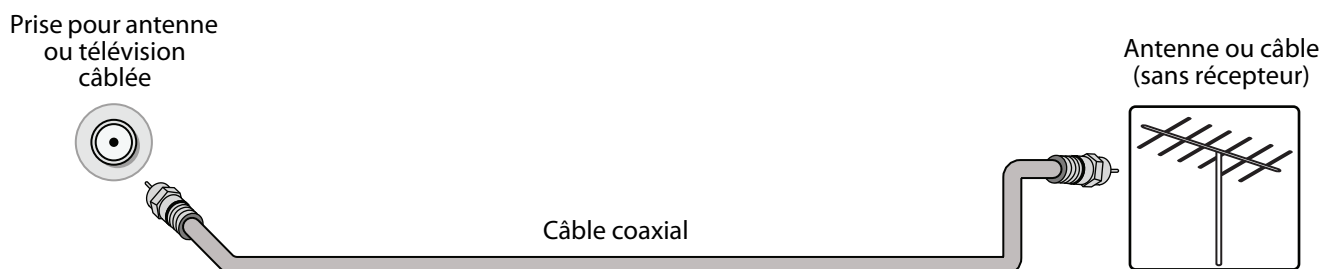

- 1 Vérifier que le câble d'alimentation du téléviseur est débranché et que tous les appareils connectés sont éteints.
- 2 Connecter un câble coaxial (non fourni) à la prise d'antenne/câble (Antenna/Cable) du téléviseur et à l'antenne ou à la prise murale de la télévision câblée.
- 3 Brancher le câble d'alimentation du téléviseur sur une prise secteur, puis allumer le téléviseur.
- 4 À partir de l'écran **ACCUEIL**, aller à la rangée **ENTRÉES** et sélectionner **Antenne**.
- 5 S'il n'est pas possible de syntoniser des canaux existants, rechercher les canaux. Aller à **Configuration > Télévision en direct > Recherche de canaux**.

Remarques :

- Utiliser un câble coaxial pour éliminer les interférences et le bruit en provenance des ondes radio.
- Si l'antenne n'est pas installée correctement, contacter du personnel qualifié pour corriger ce problème.
- Si le niveau du signal d'un canal est faible, l'image peut être déformée. Ajuster la position de l'antenne ou utiliser soit une antenne extérieure directionnelle, soit une antenne portative avec amplificateur intégré.
- Si la qualité de l'image est bonne sur certains canaux et médiocre sur d'autres, le problème peut provenir d'un signal médiocre ou faible du télédiffuseur ou du câblo-opérateur.
- En cas de connexion à la télévision câblée sans récepteur, si la qualité de l'image est médiocre, il peut être nécessaire d'installer un récepteur pour améliorer la réception du signal et la qualité de l'image. Contacter le câblo-opérateur pour obtenir un récepteur.
- Plusieurs canaux de haute définition (HD) convertissent le contenu de définition standard (DS). L'image affichée sur le téléviseur est toujours affichée en DS, donc la qualité de l'image ne sera pas aussi claire et nette que si le contenu avait été enregistré en HD à l'origine.

Connexion d'un lecteur DVD ou Blu-ray

La plupart des lecteurs Blu-ray ou DVD ont plusieurs types de connexion. Pour obtenir la meilleure image vidéo, utiliser le meilleur type de connexion disponible. Voir [Prises](#) à la page 9.

Il est possible de connecter un lecteur DVD ou Blu-ray en utilisant :

- HDMI (optimale)
- AV (bonne)

HDMI (optimale)

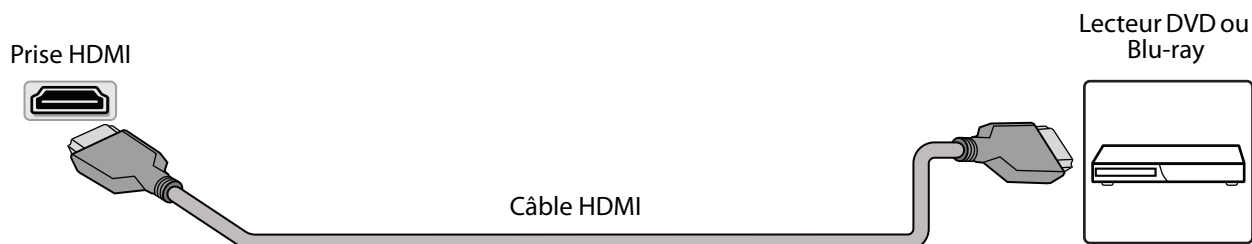

- 1 Vérifier que le câble d'alimentation du téléviseur est débranché et que le lecteur DVD ou Blu-ray est éteint.
- 2 Connecter un câble HDMI (non fourni) à l'une des prises **HDMI** sur le téléviseur et à la prise de sortie HDMI (HDMI OUT) du lecteur DVD ou Blu-ray.
- 3 Brancher le câble d'alimentation du téléviseur sur une prise secteur, puis allumer le téléviseur et le lecteur DVD ou Blu-ray.
- 4 À partir de l'écran **ACCUEIL**, aller à la rangée **ENTRÉES** et sélectionner **HDMI1**, **HDMI2** ou **HDMI3**.

Remarque : Un câble HDMI transmet la vidéo et l'audio. Aucun câble audio n'est nécessaire.

AV (bonne)

Remarque : Les câbles présentent souvent un codage couleur correspondant aux prises.

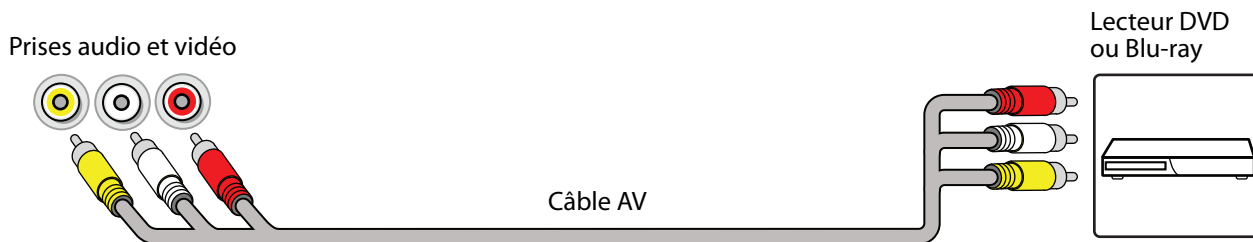

- 1 Vérifier que le câble d'alimentation du téléviseur est débranché et que le lecteur DVD ou Blu-ray est éteint.
- 2 Connecter un câble AV (non fourni) aux prises AV du téléviseur et aux prises de sortie AV du lecteur DVD ou Blu-ray.

IMPORTANT : Lorsque l'audio est connecté à l'aide des prises AV, la sortie audio est analogique.

- 3 Brancher le câble d'alimentation du téléviseur sur une prise secteur, puis allumer le téléviseur et le lecteur DVD ou Blu-ray.
- 4 Si besoin est, régler le lecteur sur le mode de sortie approprié. Pour plus d'informations, se reporter à la documentation livrée avec le lecteur.
- 5 À partir de l'écran **ACCUEIL**, aller à la rangée **ENTRÉES** et sélectionner **Composite**.

Connexion d'une console de jeux

Il est possible de connecter une console de jeux en utilisant :

- HDMI (optimale)
- AV (bonne)

HDMI (optimale)

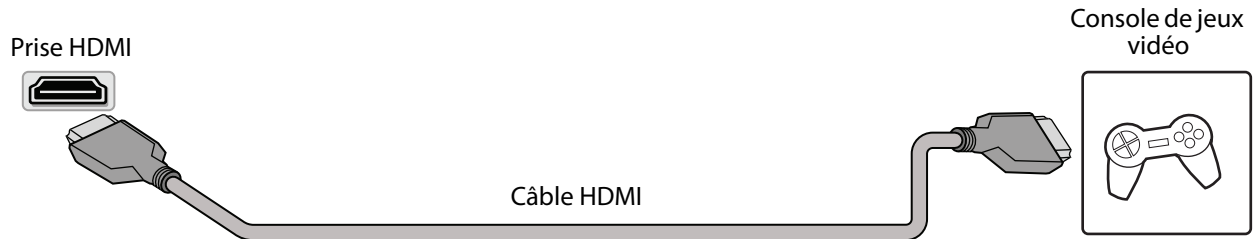

- 1 Vérifier que le câble d'alimentation du téléviseur est débranché et que la console de jeux vidéo est hors tension.
- 2 Connecter un câble HDMI (non fourni) à l'une des prises **HDMI** sur le téléviseur et à la prise de sortie HDMI (HDMI OUT) de la console de jeux vidéo.
- 3 Brancher le câble d'alimentation du téléviseur sur une prise secteur, puis allumer le téléviseur.
- 4 Mettre la console de jeux vidéo sous tension et la régler sur le mode de sortie correct. Pour plus d'informations, se reporter à la documentation livrée avec la console.
- 5 À partir de l'écran **ACCUEIL**, aller à la rangée **ENTRÉES** et sélectionner **HDMI1**, **HDMI2** ou **HDMI3**.

Remarque : Un câble HDMI transmet la vidéo et l'audio. Aucun câble audio n'est nécessaire.

AV (bonne)

Remarque : Les câbles présentent souvent un codage couleur correspondant aux prises.

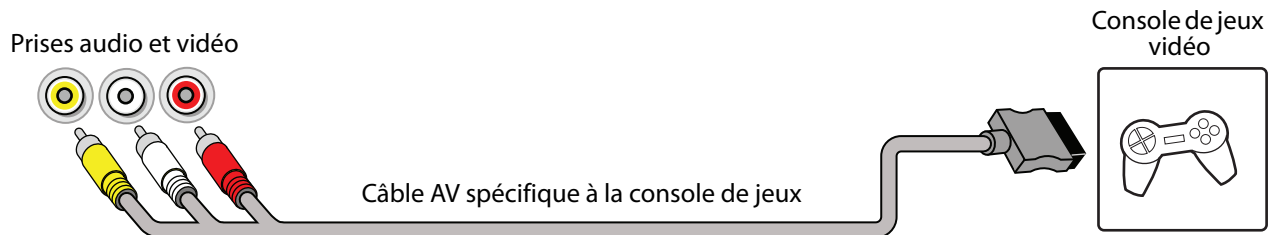

- 1 Vérifier que le câble d'alimentation du téléviseur est débranché et que la console de jeux vidéo est hors tension.
- 2 Brancher le câble AV spécifique de la console aux prises AV du téléviseur et l'autre extrémité aux prises AV de la console de jeux.

IMPORTANT :

- Certains anciens modèles de consoles de jeux vidéo sont équipés d'un câble AV spécial. Se reporter à la documentation livrée avec la console de jeux vidéo ou vérifier sur le site Web du fabricant.
- Lorsque l'audio est connecté à l'aide des prises AV, la sortie audio est analogique.

- 3 Brancher le câble d'alimentation du téléviseur sur une prise secteur, puis allumer le téléviseur.
- 4 Mettre la console de jeux vidéo sous tension et la régler sur le mode de sortie correct. Pour plus d'informations, se reporter à la documentation livrée avec la console.
- 5 À partir de l'écran **ACCUEIL**, aller à la rangée **ENTRÉES** et sélectionner **Composite**.

Connexion à un ordinateur

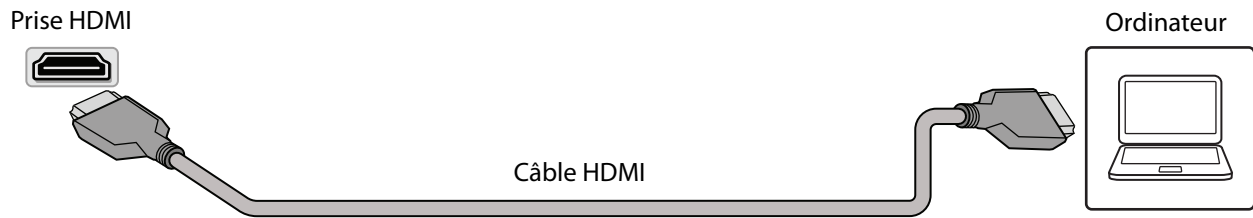

- 1 Vérifier que le câble d'alimentation du téléviseur est débranché et que l'ordinateur est éteint.
- 2 Connecter un câble HDMI (non fourni) à l'une des prises **HDMI** sur le téléviseur et à la prise de sortie HDMI (HDMI OUT) de l'ordinateur.
- 3 Brancher le câble d'alimentation du téléviseur sur une prise secteur, puis allumer le téléviseur et l'ordinateur.
- 4 À partir de l'écran **ACCUEIL**, aller à la rangée **ENTRÉES** et sélectionner **HDMI1**, **HDMI2** ou **HDMI3**.
- 5 Régler les propriétés du moniteur de l'ordinateur si besoin est.

Connexion à l'Ethernet

Pour accéder à l'Internet, il est nécessaire de se connecter à un réseau LAN (Ethernet) ou d'utiliser un réseau Wi-Fi.

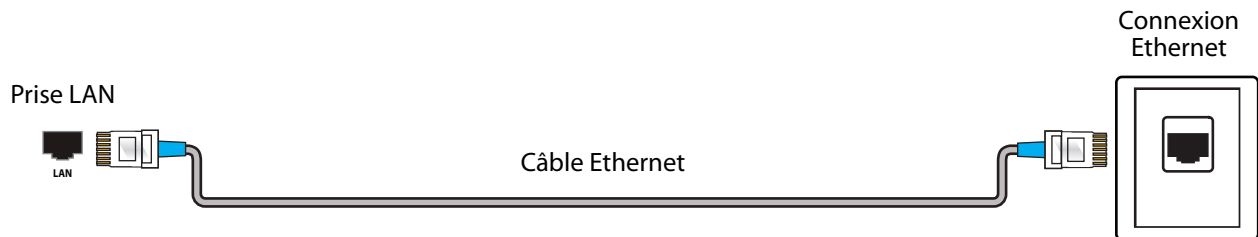

- Connecter un câble Ethernet (non fourni) à la prise LAN sur le téléviseur et à la connexion Ethernet.

Connexion d'une clé USB flash

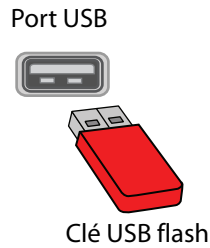

- 1 Insérer une clé USB flash dans le port **USB** du téléviseur.

ATTENTION : Ne pas retirer la clé USB flash ou éteindre le téléviseur lors de l'utilisation de la clé USB flash. Cela pourrait occasionner une perte de données ou endommager la clé USB flash.

- 2 Lorsque le message « Visionner les photos » s'affiche, appuyer sur MENU. La visionneuse de photos s'affiche.

Remarque : La visionneuse de **Photos** est uniquement compatible avec les formats d'images JPEG (comportant l'extension « .jpg ») et le téléviseur n'est pas compatible avec tous les fichiers JPEG.

Connexion d'un casque d'écoute

Quand un casque d'écoute est connecté, les haut-parleurs du téléviseur sont mis en sourdine.

AVERTISSEMENT : Un son trop élevé peut endommager l'ouïe. Lors de l'utilisation d'un casque d'écoute, n'utiliser qu'un niveau de volume suffisant pour l'écoute.

Prise de casque d'écoute
ou de sortie audio



- Connecter le casque d'écoute à la prise pour casque d'écoute du téléviseur.

Remarques :

- Si un casque d'écoute est connecté lorsque le téléviseur est éteint, l'audio est reproduit à travers le casque d'écoute et les haut-parleurs du téléviseur sont mis en sourdine quand le téléviseur est allumé.
- Il est aussi possible de connecter un système de cinéma maison, une barre de son ou des haut-parleurs externes à la prise casque.

Connexion de haut-parleurs externes ou d'une barre de son

Il est possible de connecter des haut-parleurs externes ou une barre de son en utilisant :

- Audio numérique
- Audio analogique

Audio numérique

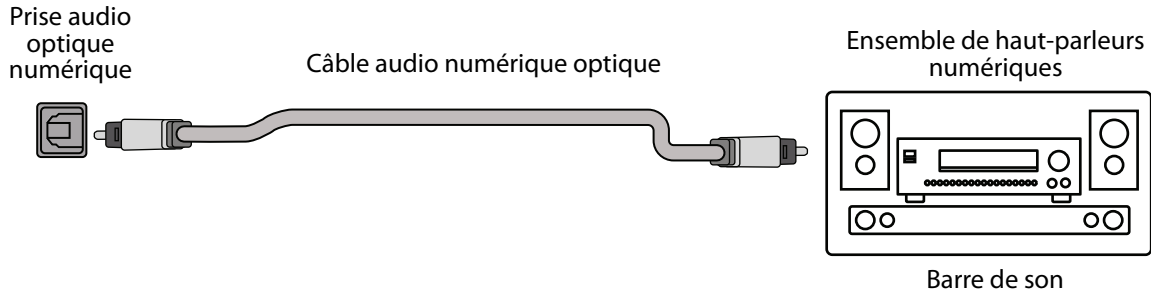

- 1 Vérifier que le câble d'alimentation du téléviseur est débranché et que l'ensemble de haut-parleurs numériques ou la barre de son est sur arrêt.
- 2 Connecter un câble audio numérique optique (non fourni) à la prise de sortie numérique du téléviseur et à la prise d'entrée audio de l'ensemble de haut-parleurs numériques ou de la barre de son.
- 3 Brancher le câble d'alimentation du téléviseur sur une prise secteur, puis allumer le téléviseur.
- 4 Mettre l'ensemble de haut-parleurs numériques ou la barre de son en marche et le régler sur la source correcte. Voir la documentation livrée avec l'ensemble de haut-parleurs numériques ou la barre de son.

Remarque : En fonction du périphérique audio connecté, il peut être nécessaire de modifier le format audio numérique du téléviseur. La valeur par défaut est **Auto**.

- 5 Pour changer le format audio numérique, aller au menu **Accueil**, sélectionner **Configuration**, puis **Affichage et sons**. Sélectionner **Sortie audio**, puis **Format audio numérique** et modifier le paramètre à **PCM** ou **Dolby Digital**.
- 6 Pour désactiver les haut-parleurs du téléviseur, aller au menu **Accueil**, sélectionner **Configuration**, puis **Affichage et sons**. Sélectionner **Sortie audio**, puis **Haut-parleurs du téléviseur** et modifier le paramètre à **DÉSACTIVÉ**.

Utilisation de l'audio numérique avec la prise HDMI/ARC

Ce téléviseur peut transmettre le son à un périphérique ARC, tel qu'un récepteur AV, pour créer un cinéma maison qui utilise deux ou plusieurs haut-parleurs. Quand des haut-parleurs externes ou une barre de son est connecté, l'audio est reproduit à travers les haut-parleurs du téléviseur et les haut-parleurs externes ou la barre de son.

Prise HDMI/ARC



Câble HDMI

Ensemble de haut-parleurs numériques

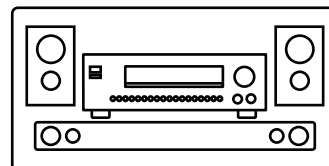

Barre de son

- 1 Vérifier que le câble d'alimentation du téléviseur est débranché et que l'ensemble de haut-parleurs numériques ou la barre de son est sur arrêt.
- 2 Connecter un câble HDMI (non fourni) à la prise **HDMI/ARC** du téléviseur et à la prise d'entrée audio du système de haut-parleurs numériques ou de la barre de son.
- 3 Brancher le câble d'alimentation du téléviseur sur une prise secteur, puis allumer le téléviseur.
- 4 Mettre l'ensemble de haut-parleurs numériques ou la barre de son en marche et le régler sur la source correcte. Voir la documentation livrée avec l'ensemble de haut-parleurs numériques ou la barre de son.

Remarque : En fonction du périphérique audio connecté, il peut être nécessaire de modifier le format audio numérique du téléviseur. La valeur par défaut est **Auto**.

- 5 Pour changer le format audio numérique, aller au menu **Accueil**, sélectionner **Configuration**, puis **Affichage et sons**. Sélectionner **Sortie audio**, puis **Format audio numérique** et modifier le paramètre à **PCM** ou **Dolby Digital**.
- 6 Pour désactiver les haut-parleurs du téléviseur, aller au menu **Accueil**, sélectionner **Configuration**, puis **Affichage et sons**. Sélectionner **Sortie audio**, puis **Haut-parleurs du téléviseur** et modifier le paramètre à **DÉSACTIVÉ**.

Audio analogique

Quand un système de haut-parleur analogique ou une barre de son est connecté à la prise de sortie audio, les haut-parleurs du téléviseur sont mis en sourdine.

Prise de sortie audio

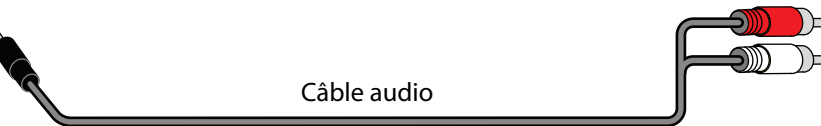

Câble audio

Ensemble de haut-parleurs analogiques

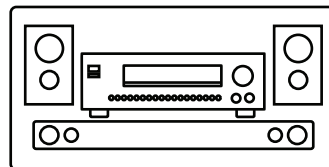

Barre de son

- 1 Vérifier que le câble d'alimentation du téléviseur est débranché et que l'ensemble de haut-parleurs analogiques ou la barre de son est sur arrêt.
- 2 Connecter un câble audio (non fourni) à la prise de sortie audio du téléviseur et aux prises d'entrée audio de l'ensemble de haut-parleurs analogiques ou de la barre de son.
- 3 Brancher le câble d'alimentation du téléviseur sur une prise secteur, puis allumer le téléviseur.
- 4 Mettre l'ensemble de haut-parleurs analogiques ou la barre de son en marche et le régler sur la source correcte. Voir la documentation livrée avec l'ensemble de haut-parleurs analogiques ou la barre de son.

Connexion de l'alimentation

- 1 Si le câble d'alimentation n'est pas connecté en permanence au téléviseur, le brancher sur le connecteur d'alimentation du téléviseur.
- 2 Brancher le câble d'alimentation sur une prise secteur.

ATTENTION :

- Cet appareil doit fonctionner conformément à la source d'alimentation indiquée sur l'étiquette.
- Prendre soin de débrancher le câble d'alimentation c.a. de la prise secteur si le téléviseur ne doit pas être utilisé pendant une période prolongée.
- Si le câble d'alimentation est fixé de façon permanente au téléviseur, ne pas essayer de le débrancher du téléviseur.

Programmation d'une télécommande universelle

Il est possible de faire fonctionner le téléviseur Toshiba avec une nouvelle télécommande ou la télécommande universelle existante.

- 1 Voir le tableau de la section [Codes les plus courants des télécommandes universelles](#) à la page 20 pour les codes les plus courants.

En cas de difficultés pour programmer la télécommande ou pour rechercher un code de télécommande différent :

Contactez le fabricant de la télécommande universelle.

OU

Contactez le fournisseur de télévision par câble ou satellite de la télécommande à programmer.

- 2 Se reporter aux instructions de la télécommande universelle pour entrer le code du téléviseur identifié à l'étape 1.

Conseils :

- Si la télécommande universelle dispose d'une fonction de recherche du code, effectuer une recherche pour identifier le code correspondant au téléviseur. Voir les instructions de la télécommande universelle pour plus d'informations.
- Si la télécommande universelle dispose d'une fonctionnalité « d'apprentissage » il est possible de la programmer en utilisant la télécommande du téléviseur Toshiba pour « enseigner » les commandes une par une. Voir les instructions de la télécommande universelle pour plus d'informations.

Codes les plus courants des télécommandes universelles

La liste ci-après représente les codes les plus courants des télécommandes.

MARQUE	CODES DE TÉLÉCOMMANDE
AT&T U-verse	1127, 1179, 1203, 1204, 1222, 1223, 1332, 1340, 1341, 1345, 1353, 1010, 1098, 1104, 1147, 1148, 1149, 1150, 1151, 1173, 1174, 1210, 1215, 1256, 1257, 1263, 1267, 1272, 1302, 1311, 1312, 1322, 1343, 1376, 1585, 1589, 1592, 11524, 12724, 10156, 11935, 11704, 11959, 10650, 11343, 11369, 10060
Cablevision	015, 101, 045, 030, 007, 040, 062, 142, 137, 382, 703
Charter	11524, 10822, 10845, 11656, 12006, 10154, 11256, 10156, 11265, 10060, 10650, 11156, 11356, 11704, 0154, 0156, 0060, 1256, 0832, 1704, 1936, 0650, 1156, 1656, 1935, 0845, 1356, 1918, 1945, 015, 030, 007, 040, 062, 101, 142, 045, 137, 138, 325, 258, 031, 038, 039, 423, 571
Comcast	11656, 11156, 11256, 11704, 10845, 11356, 10060, 10650, 11265, 10154, 10765, 10767, 10178, 11314, 10700, 10702, 11935, 10832, 11959, 10036, 10149, 11343, 11369, 10781, 10003, 10250, 10156, 0060, 003, 0154, 0156
Cox	074, 168, 170, 822, 093, 991, 156, 060, 154, 093, 030, 031, 038, 039, 0170, 0074, 0168, 1270, 0060, 0154, 0156, 1256, 1265, 1945, 1704, 1656, 1635, 1356, 1343, 1325, 1306, 1156, 0845, 0832, 0650, 0149, 0036, 1369, 1042, 1060, 1061, 1062, 1087, 1091, 1097, 1098, 1130, 1131, 1183, 1524, 1935, 2006, 1959, 1936, 1164, 2724
DirecTV	10156, 11656, 11256, 11704, 11356, 10060, 10650, 10154, 10765, 10178, 10700, 10702
Dish Network	617, 631, 590, 618, 635, 680, 688, 750, 847, 800, 526, 851, 852, 595, 908, 757, 850, 802, 785, 743, 849, 622, 789, 771, 744, 243, 117
RCA	11524, 11656, 10156, 11156, 11256, 12006, 11265, 11704, 11945, 10845, 1356, 12724
Rogers	1524
Time Warner	0156, 0060, 0154, 1042, 1060, 1061, 1062, 1087, 1091, 1097, 1098, 1130, 1131, 1172, 1173, 1183, 1286, 1317, 1325, 1327, 1334, 1345, 1346, 1355, 1364, 1365, 0016, 0017, 0090, 0096, 0117, 0118, 0129, 0131, 0180, 0206, 2001, 0011, 0021, 0041, 0051, 0061, 0081, 0101, 0111, 0171, 0191, 0211, 0471, 0701, 0411, 0501, 1301, 1351, 1441, 1781, 1951, 2021, 0341, 2341, 2481, 0861, 2351, 3671, 2801, 3821, 4151, 3921, 3931, 1256, 1265, 1945, 1935, 1704, 1656, 1635, 1356, 1343, 1306, 1156, 0845, 0832, 0650, 0149, 0036, 1190, 1014, 1015, 1127, 1007, 1252, 1246, 1219, 1212, 1168, 1163, 1018, 1114, 1028, 1071, 1300, 1338, 1353, 1369, 030, 007, 040, 062, 101, 045, 015, 062, 142, 137, 703, 138, 230, 258, 325
Verizon	0087, 0181, 0183, 0677, 0859, 0872, 1172, 1183, 1283, 1292, 1383, 1683, 1731, 3015, 3022, 3023, 3051, 3052, 3053, 3055, 3059, 3062, 3066, 3072, 3074, 3078, 3080, 3087, 3089, 3093, 3147, 3167, 3168, 3169, 3171, 3173, 3182, 3187, 3188, 3207, 3214, 3220, 397

Conseils :

- Le nom de la marque est souvent porté sur la partie avant de la télécommande universelle et le numéro de modèle est indiqué sur la partie arrière.
- Si la télécommande universelle n'est pas listée dans le tableau, se référer aux instructions de la télécommande universelle et essayer les codes pour les marques Orion, Emerson, Memorex, Sansui, Sylvania ou Zenith. Il peut être nécessaire d'essayer plusieurs codes avant de trouver le bon.

Installation du téléviseur

Utiliser un câble Ethernet pour connecter à l'Internet, voir [Connexion à l'Ethernet](#) à la page 15.

- 1 Vérifier que le câble d'alimentation est connecté au téléviseur et que celui-ci a été mis sous tension.
- 2 Vérifier que les piles ont été installées dans la télécommande à commande vocale avec Alexa.
- 3 Vérifier que la télécommande est couplée avec le téléviseur. Le couplage doit se faire automatiquement.
En cas de problème, appuyer sur  (Accueil). Si les problèmes persistent, essayer de réinsérer les piles ou de les remplacer et répéter cette étape.
- 4 Sélectionner le réseau Wi-Fi parmi les réseaux affichés sur l'écran.

Remarque : Si le réseau Wi-Fi est protégé par un mot de passe, garder le mot de passe du réseau à portée de la main pour connecter le téléviseur à l'internet. Si le réseau est caché, sélectionner la mosaïque **Se connecter à un autre réseau** dans la liste. Il peut être nécessaire de saisir le mot de passe pour le réseau à l'aide du clavier sur l'écran.

- 5 Sélectionner l'expérience préférée : Full [Intégrale] (Recommandée) ou Basic (De base).
 - **Intégral :** Permet d'obtenir la meilleure expérience avec accès à la télévision en direct, plus de 500 000 films et séries télévisées diffusés en continu, des milliers d'applications et les talents d'Alexa. Pour commencer, ouvrir une session ou s'inscrire sur un compte gratuit d'Amazon.
 - **De base :** Cette expérience est limitée à la télévision en direct et uniquement six applications diffusées en continu. Alexa et l'Appstore complet ne sont pas inclus.

Pour de plus amples renseignements sur la configuration du téléviseur, aller sur le site :

<http://www.amazon.com/help/firetveditiontv>

Utilisation du téléviseur

Pour de plus amples renseignements sur comment utiliser le téléviseur, aller sur le site :

<http://www.amazon.com/help/firetveditiontv>

Entretien

- Ne pas utiliser cet appareil dans des endroits trop chauds ou trop froids, cela pourrait déformer le boîtier ou entraîner un fonctionnement défectueux. Ce téléviseur fonctionne de façon optimale sous des températures qui sont acceptables par l'utilisateur.
- Ne pas exposer le téléviseur à la lumière solaire directe ou le disposer à proximité d'une source de chaleur.

Nettoyage du boîtier du téléviseur

Essuyer le boîtier avec un chiffon doux, non pelucheux. Si le boîtier est extrêmement sale, humidifier un chiffon doux et non pelucheux avec un détergent doux dilué le presser pour extraire l'excès d'humidité puis essuyer le boîtier. Sécher l'écran avec un chiffon propre.

Nettoyage de l'écran du téléviseur

Essuyer l'écran avec un chiffon doux, non pelucheux.

Problèmes et solutions

Vidéo et audio

PROBLÈME	SOLUTION
L'image ne remplit pas l'écran. Des bandes noires s'affichent autour de l'image.	<ul style="list-style-type: none"> Appuyer de façon prolongée sur Accueil jusqu'à ce que le menu <i>Configuration rapide</i> s'ouvre. Sélectionner Affichage - Taille de l'image, puis changer le paramètre. Si Taille de l'image est en grisé (ne peut pas être sélectionné), modifier le paramètre Format d'image automatique sur Désactivé.
Pas d'image (l'écran n'est pas éclairé) et pas de son.	<ul style="list-style-type: none"> Appuyer sur \cup (marche-arrêt) du téléviseur ou de la télécommande. Vérifier que les câbles vidéo sont correctement et fermement connectés au téléviseur. Vérifier que le câble d'alimentation est branché sur une prise alimentée. Appuyer sur Accueil, puis aller à la rangée ENTRÉES et sélectionner l'entrée souhaitée. Essayer un autre canal. La station émettrice peut connaître des problèmes techniques. Vérifier que le signal d'entrée est compatible. Vérifier que l'antenne ou la télévision câblée est correctement et fermement connectée. Voir Connexion d'un récepteur câble ou satellite à la page 11 ou Connexion d'une antenne ou de la télévision câblée (sans récepteur) à la page 12.
Image sombre, de mauvaise qualité, voire absente (l'écran est allumé) mais le son est bon.	<ul style="list-style-type: none"> Essayer un autre canal. La station émettrice peut connaître des problèmes techniques. Vérifier que l'antenne ou la télévision câblée est correctement et fermement connectée. Voir Connexion d'un récepteur câble ou satellite à la page 11 ou Connexion d'une antenne ou de la télévision câblée (sans récepteur) à la page 12. Appuyer de façon prolongée sur Accueil jusqu'à ce que le menu <i>Configuration rapide</i> s'ouvre. Sélectionner Affichage - Taille de l'image, puis changer le paramètre. Si Taille de l'image est en grisé (ne peut pas être sélectionné), modifier le paramètre Format d'image automatique sur Désactivé. Si une antenne est utilisée et la puissance du signal est faible, ajuster la position de l'antenne ou utiliser soit une antenne extérieure directionnelle, soit une antenne portative avec amplificateur intégré. Vérifier que les câbles vidéo sont correctement et fermement connectés au téléviseur. Les câbles vidéo utilisés peuvent être défectueux. En essayer de nouveaux.
Pas de couleur, image sombre ou couleur incorrecte.	<ul style="list-style-type: none"> Essayer un autre canal. La station émettrice peut connaître des problèmes techniques. Régler les paramètres de l'image. Appuyer de façon prolongée sur Accueil jusqu'à ce que le menu <i>Configuration rapide</i> s'ouvre. Sélectionner Image, puis régler le Contraste, la Luminosité ou les paramètres de la Couleur. Vérifier que les câbles vidéo sont correctement et fermement connectés au téléviseur. Vérifier que l'antenne ou la télévision câblée est correctement et fermement connectée. Voir Connexion d'un récepteur câble ou satellite à la page 11 ou Connexion d'une antenne ou de la télévision câblée (sans récepteur) à la page 12. Si une antenne est utilisée et la puissance du signal est faible, ajuster la position de l'antenne ou utiliser soit une antenne extérieure directionnelle, soit une antenne portative avec amplificateur intégré.

PROBLÈME	SOLUTION
La réception des canaux ou de la télévision câblée de TV est défectueuse ou inconsistante.	<ul style="list-style-type: none"> • Essayer un autre canal. La station émettrice peut connaître des problèmes techniques. • Vérifier que l'antenne ou la télévision câblée est correctement et fermement connectée. Voir Connexion d'un récepteur câble ou satellite à la page 11 ou Connexion d'une antenne ou de la télévision câblée (sans récepteur) à la page 12. • Si une antenne est utilisée et la puissance du signal est faible, ajuster la position de l'antenne ou utiliser soit une antenne extérieure directionnelle, soit une antenne portative avec amplificateur intégré.
Des lignes pointillées ou bandes apparaissent sur l'écran.	<ul style="list-style-type: none"> • Vérifier que l'antenne ou la télévision câblée est correctement et fermement connectée. Voir Connexion d'un récepteur câble ou satellite à la page 11 ou Connexion d'une antenne ou de la télévision câblée (sans récepteur) à la page 12. • Si une antenne est utilisée et la puissance du signal est faible, ajuster la position de l'antenne ou utiliser soit une antenne extérieure directionnelle, soit une antenne portative avec amplificateur intégré. • Vérifier que les câbles vidéo sont correctement et fermement connectés au téléviseur. • Les câbles vidéo utilisés peuvent être défectueux. En essayer de nouveaux. • Il est possible que d'autres périphériques (p. ex., un récepteur ambiophonique, des haut-parleurs externes, des ventilateurs ou des sèche-cheveux) interfèrent avec le téléviseur. Essayer d'arrêter et de remettre en marche un appareil à la fois pour déterminer quel appareil est responsable de l'interférence. Après avoir détecté le périphérique responsable, l'éloigner du téléviseur pour éliminer l'interférence.
La description vidéo ou le guide vocal ne fonctionne pas.	<ul style="list-style-type: none"> • Vérifier que le téléviseur n'est pas mis en sourdine et que le volume est suffisamment élevé. • Vérifier que les options listées dans le Menu d'accessibilité sont activées. Appuyer sur le menu Accueil, sélectionner Configuration, puis Accessibilité. Vérifier que les options VoiceView et Description audio sont réglées sur ACTIVÉ. • Les descriptions vidéo ne sont pas disponibles pour toutes les émissions. • Certaines fonctions de la télécommande ne sont pas décrites.
Bonne image mais pas de son.	<ul style="list-style-type: none"> • Augmenter le volume. • Vérifier que le son n'est pas mis en sourdine. • Vérifier que le casque d'écoute n'est pas connecté. Les haut-parleurs du téléviseur sont mis en sourdine lorsqu'un casque d'écoute est branché. • Vérifier que l'option Haut-parleurs du téléviseur n'est pas désactivée. Appuyer de façon prolongée sur Accueil jusqu'à ce que le menu <i>Configuration rapide</i> s'ouvre. Sélectionner Son, puis Haut-parleurs du téléviseur et modifier le paramètre à ACTIVÉ. • En cas d'utilisation d'un système de cinéma maison, d'une barre de son ou de haut-parleurs externes, vérifier que l'appareil est allumé et n'est pas mis en sourdine. • Si un système de cinéma maison, une barre de son ou des haut-parleurs externes sont utilisés et que l'appareil est connecté à l'aide d'un câble numérique optique, aller au menu Accueil, sélectionner Configuration, puis Affichage et sons. Sélectionner Sortie audio, puis Format audio numérique et modifier le paramètre à PCM. • Vérifier que les câbles audio sont correctement et fermement connectés au téléviseur. • Vérifier que l'antenne ou la télévision câblée est correctement et fermement connectée. Voir Connexion d'un récepteur câble ou satellite à la page 11 ou Connexion d'une antenne ou de la télévision câblée (sans récepteur) à la page 12. • Les câbles audio utilisés peuvent être défectueux. En essayer de nouveaux.
Bonne qualité du son, mais les couleurs sont médiocres.	<ul style="list-style-type: none"> • Régler le contraste, la couleur et la luminosité. Appuyer de façon prolongée sur Accueil jusqu'à ce que le menu <i>Configuration rapide</i> s'ouvre. Sélectionner Image, puis régler le Contraste, la Luminosité ou les paramètres de la Couleur.

PROBLÈME	SOLUTION
Parasites audio.	<ul style="list-style-type: none"> Il est possible que d'autres périphériques (p. ex., un récepteur ambiophonique, des haut-parleurs externes, des ventilateurs ou des sèche-cheveux) interfèrent avec le téléviseur. Essayer d'arrêter un appareil à la fois pour déterminer quel appareil est responsable de l'interférence. Après avoir détecté le périphérique responsable, l'éloigner du téléviseur pour éliminer l'interférence.
Pas de sortie sonore sur l'un des haut-parleurs.	<ul style="list-style-type: none"> Régler la balance audio. Appuyer de façon prolongée sur Accueil jusqu'à ce que le menu <i>Configuration rapide</i> s'ouvre. Sélectionner Son, puis Balance et modifier le paramètre. Vérifier que les câbles audio sont correctement et fermement connectés au téléviseur.
Une image rémanente s'affiche.	<ul style="list-style-type: none"> Ne pas afficher une image fixe telle qu'un logo, un jeu ou une image d'ordinateur pendant une période prolongée. Ceci peut provoquer l'incrustation d'une image rémanente sur l'écran. Ce type de dommage n'est pas couvert par la garantie.

Télécommande

PROBLÈME	SOLUTION
La télécommande ne marche pas.	<ul style="list-style-type: none"> Vérifier que le câble d'alimentation est branché sur une prise alimentée. Vérifier qu'il n'existe aucune obstruction entre la télécommande et le capteur à l'avant du téléviseur. Si le téléviseur n'a pas été couplé à la télécommande, pointer la télécommande directement vers le capteur de télécommande du téléviseur. Les piles fournies sont emballées de façon serrée dans du plastique transparent. Veiller à bien retirer ce plastique des piles. Vérifier que les piles sont correctement installées. Remplacer les piles usées par des piles neuves.

Divers

PROBLÈME	SOLUTION
Aucune alimentation.	<ul style="list-style-type: none"> Vérifier que le câble d'alimentation est branché sur une prise alimentée. Débrancher le câble d'alimentation, attendre 60 secondes, puis le rebrancher et mettre le téléviseur en marche.
Le message d'erreur « Pas de signal » s'affiche.	<ul style="list-style-type: none"> Appuyer sur Accueil, puis aller à la rangée ENTRÉES et sélectionner l'entrée souhaitée.
Après la recherche automatique de canaux, il n'y a pas de canaux.	<ul style="list-style-type: none"> La réception peut varier de canal en canal selon le niveau de puissance de diffusion d'une station en particulier. Contacter le câblodistributeur ou le fournisseur de la télévision par satellite. Vérifier que l'antenne ou la télévision câblée ou satellite est correctement connectée au téléviseur. Essayer de remplacer le câble entre le câble/l'antenne ou le récepteur câble/satellite et le téléviseur.
Un ou plusieurs canaux ne peuvent être affichés.	<ul style="list-style-type: none"> En cas d'utilisation d'un récepteur câble ou satellite, utiliser la télécommande fournie avec le récepteur pour changer les canaux. Appuyer sur Accueil, puis aller à la rangée ENTRÉES et vérifier que l'entrée correcte a été sélectionnée pour le périphérique ou service souhaité.

PROBLÈME	SOLUTION
Mot de passe oublié.	<ul style="list-style-type: none"> En cas de problèmes avec le mot de passe (NIP) pour les contrôles parentaux et les restrictions de visualisation, essayer de réinitialiser le NIP des paramètres de Prime Video sur le site Web d'Amazon. Aller à la section Contrôles parentaux, entrer un nouveau NIP à 5 chiffres dans le champ NIP Prime Video, puis sélectionner Réinitialiser le NIP. En cas de réinitialisation d'un NIP oublié alors que le téléviseur n'a pas encore été enregistré, il est nécessaire de faire une réinitialisation aux paramètres d'origine. Appuyer sur Accueil, puis sélectionner Configuration. Sélectionner Périphérique et logiciel, puis Réinitialisation des paramètres d'origine.
Certaines options ne sont pas accessibles.	<ul style="list-style-type: none"> Si un paramètre est affiché en grisé, il n'est pas disponible dans le mode d'entrée vidéo actuel (par exemple en mode téléviseur). Choisir une source d'entrée vidéo différente. Appuyer sur Accueil, puis aller à la rangée ENTRÉES et sélectionner l'entrée souhaitée.
La touche INPUT (Entrée) ne fonctionne pas.	<ul style="list-style-type: none"> Débrancher le câble d'alimentation, attendre quelques secondes puis le rebrancher et rallumer le téléviseur.
Le téléviseur s'éteint fréquemment.	<ul style="list-style-type: none"> Vérifier que l'arrêt différé n'est pas activé. Appuyer de façon prolongée sur Accueil jusqu'à ce que le menu <i>Configuration rapide</i> s'ouvre. Sélectionner Arrêt différé, puis modifier le paramètre sur DÉSACTIVÉ.

Périphériques compatible avec la norme CEC

PROBLÈME	SOLUTION
Le téléviseur n'affiche pas la vidéo à partir du périphérique CEC connecté.	<ul style="list-style-type: none"> • Vérifier que le câble HDMI est correctement connecté au téléviseur et au périphérique. • Vérifier que le périphérique est connecté au téléviseur à l'aide d'un câble HDMI. • Vérifier que c'est un périphérique CEC. Consulter la documentation qui accompagne le périphérique pour des informations supplémentaires. • Appuyer sur Accueil, puis aller à la rangée ENTRÉES et vérifier que l'entrée correcte de la vidéo est sélectionnée. • Dans le menu Accueil, sélectionner Configuration, puis Affichage et sons. Sélectionner Contrôle des périphériques HDMI CEC et modifier le paramètre sur Activé.
Le téléviseur ne reproduit pas l'audio à partir du périphérique CEC connecté.	<ul style="list-style-type: none"> • Vérifier que le câble HDMI est correctement connecté au téléviseur et au périphérique. • Vérifier que le périphérique est connecté au téléviseur à l'aide d'un câble HDMI. • Vérifier que c'est un périphérique CEC. Pour plus d'informations, se reporter à la documentation livrée avec le périphérique. • Vérifier que le volume sur le téléviseur est suffisamment élevé et qu'il n'est pas mis en sourdine. • Vérifier que l'option Haut-parleurs du téléviseur n'est pas désactivée. Appuyer de façon prolongée sur Accueil jusqu'à ce que le menu <i>Configuration rapide</i> s'ouvre. Sélectionner Son, puis Haut-parleurs du téléviseur et modifier le paramètre à ACTIVÉ. • Vérifier que la fonction Contrôle CEC est activée. Dans le menu Accueil, sélectionner Configuration, puis Affichage et sons. Sélectionner Contrôle des périphériques HDMI CEC et modifier le paramètre sur Activé. • Si un récepteur audio HDMI CEC a été connecté, régler le volume du récepteur. Quand le téléviseur détecte un récepteur audio, il se peut que les haut-parleurs du téléviseur soient désactivés et que le son ne soit reproduit qu'à travers les haut-parleurs du récepteur. • En cas d'utilisation d'un système de cinéma maison, d'une barre de son ou un système de haut-parleurs externes, vérifier que l'appareil est allumé et n'est pas mis en sourdine. • Si un système de cinéma maison, une barre de son ou des haut-parleurs externes est utilisé, vérifier que le mode de sortie correcte est sélectionné. • En fonction du périphérique audio numérique connecté, il peut être nécessaire de modifier le format audio numérique du téléviseur. La valeur par défaut est Auto. Pour changer le format audio numérique, aller au menu Accueil, sélectionner Configuration, puis Affichage et sons. Sélectionner Sortie audio, puis Format audio numérique et modifier le paramètre à PCM ou Dolby Digital.
La télécommande du téléviseur ne contrôle pas le périphérique.	<ul style="list-style-type: none"> • Selon le périphérique, il se peut que certaines touches ne fonctionnent pas. • Vérifier que la fonction CEC Control (Contrôle CEC) soit activée. Dans le menu Accueil, sélectionner Configuration, puis Affichage et sons. Sélectionner Contrôle des périphériques HDMI CEC et modifier le paramètre sur Activé. • Le périphérique peut ne pas prendre en charge cette fonction. Consulter la documentation qui accompagne le périphérique pour des informations supplémentaires.

PROBLÈME	SOLUTION
Le périphérique CEC ne se met pas hors tension quand le téléviseur est éteint.	<ul style="list-style-type: none">• Vérifier que la fonction CEC Control (Contrôle CEC) soit activée. Dans le menu Accueil, sélectionner Configuration, puis Affichage et sons. Sélectionner Contrôle des périphériques HDMI CEC et modifier le paramètre sur Activé.• Le périphérique peut ne pas prendre en charge cette fonction. Consulter la documentation qui accompagne le périphérique pour des informations supplémentaires.
Le téléviseur ne se met pas en marche quand le périphérique CEC est allumé.	<ul style="list-style-type: none">• Vérifier que la fonction CEC Control (Contrôle CEC) soit activée. Dans le menu Accueil, sélectionner Configuration, puis Affichage et sons. Sélectionner Contrôle des périphériques HDMI CEC et modifier le paramètre sur Activé.• Le périphérique peut ne pas prendre en charge cette fonction. Consulter la documentation qui accompagne le périphérique pour des informations supplémentaires.

Remarque : Si le problème n'est pas résolu après avoir tenté les solutions décrites dans cette section, éteindre le téléviseur, puis le rallumer.

Avis juridiques

Déclaration de la FCC

Cet appareil est conforme à l'article 15 du règlement de la FCC. Son fonctionnement est soumis aux deux conditions suivantes : (1) cet appareil ne doit pas provoquer d'interférences préjudiciables, et (2) il doit accepter toute interférence reçue, y compris celles risquant d'engendrer un fonctionnement indésirable.

Cet équipement a été testé et déclaré conforme aux limitations prévues dans le cadre de la catégorie B des appareils numériques, définies par l'article 15 du règlement de la FCC. Ces limites ont été établies pour fournir une protection raisonnable contre les interférences préjudiciables lors d'une installation résidentielle. Cet équipement génère, utilise et diffuse des ondes radio et, s'il n'est pas installé et utilisé conformément aux instructions dont il fait l'objet, il peut provoquer des interférences préjudiciables aux communications radio. Cependant, il n'est pas possible de garantir qu'aucune interférence ne se produira pour une installation particulière. Si cet équipement produit des interférences préjudiciables lors de réceptions radio ou télévisées, qui peuvent être détectées en éteignant puis en rallumant l'appareil, essayer de corriger l'interférence au moyen de l'une ou de plusieurs des mesures suivantes :

- réorienter ou déplacer l'antenne réceptrice;
- augmenter la distance entre l'équipement et le récepteur;
- brancher l'équipement sur la prise électrique d'un circuit différent de celui auquel le récepteur est relié;
- contacter le revendeur ou un technicien radio/télévision qualifié pour toute assistance.

Avertissement

Tous changements ou modifications qui ne seraient pas expressément approuvés par les responsables des normes pourraient rendre nul le droit de l'utilisateur d'utiliser cet équipement.

Câbles

Les connexions à cet appareil doivent être effectuées à l'aide de câbles blindés avec boîtier de connecteur métallique à filtrage radiofréquence et perturbations électromagnétiques, pour être en conformité avec la réglementation de la FCC.

Avis canadien

Analog and Digital Television Receiving Apparatus
– Appareil de réception de télévision analogique et numérique,
Canada BETS-7 / NTMR-7

Déclaration d'IC

Ce dispositif est conforme aux normes CNR d'Industrie Canada des appareils exempts de licence.

Son fonctionnement est soumis aux deux conditions suivantes : (1) cet appareil ne doit pas provoquer d'interférences et (2) doit accepter toutes interférences reçues, y compris celles risquant d'engendrer un fonctionnement indésirable du dispositif.

Cet équipement est conforme aux limitations prévues par IC pour l'exposition aux irradiations dans le cadre d'un environnement d'accès libre.

Restrictions dans la fréquence à 5 GHz :

Les dispositifs fonctionnant dans la bande 5 150 – 5 250 MHz sont réservés uniquement pour une utilisation à l'intérieur afin de réduire les risques de brouillage préjudiciable aux systèmes de satellites mobiles utilisant les mêmes canaux.

Restrictions in the 5 GHz band:

The device for operation in the band 5150-5250 MHz is only for indoor use to reduce the potential for harmful interference to co-channel mobile satellite systems.

Conditions et politiques d'Amazon

Avant d'utiliser l'édition Fire TV, lire les conditions situées sur le site www.amazon.com/deviceservices/support. Il est également nécessaire de prendre connaissance de toutes les conditions et politique relatives aux services liés à l'édition Fire TV, y compris mais sans s'y limiter le Déclaration de confidentialité d'Amazon située sur le site www.amazon.com/privacy, les Conditions d'utilisation d'Amazon sur le site www.amazon.com/conditionsofuse ainsi que toutes les autres conditions d'utilisation disponibles sur le site www.amazon.com/deviceservices/support.

Toutes les conditions, règles, déclarations, politiques et conditions sont appelées collectivement les « Accords ».

En utilisant l'édition de Fire TV, l'utilisateur accepte d'être lié par ces Accords.



Amazon, Fire, Alexa, Prime et tous les logos qui s'y rapportent sont des marques de commerce d'Amazon.com, Inc. ou de ses affiliés.

Reconnaissance de l'avis de licence et de la marque de commerce de Dolby



Fabriqué sous licence de Dolby Laboratories. Dolby, Dolby Audio et le symbole à double D sont des marques de commerce de Dolby Laboratories.

HDMI



Les termes HDMI, High-Definition Multimedia Interface (Interface multimédia haute définition) et le logo HDMI sont des marques de commerce, ou des marques déposées de HDMI Licensing Administrator, Inc. aux États-Unis et dans d'autres pays.

GARANTIE LIMITÉE D'UN AN

Description :

Best Buy (« Garant ») garantit au premier acheteur de ce téléviseur de marque Toshiba neuf (« Produit »), qu'il est exempt de vices de fabrication et de main-d'œuvre à l'origine, pour une période d'un (1) an à partir de la date d'achat du Produit (« Période de garantie »). Cette garantie ne s'applique que si le produit a été acheté aux États-Unis ou au Canada auprès d'un revendeur agréé par Best Buy de produits de la marque Toshiba et uniquement pour les produits qui ont été emballés avec cette déclaration de garantie.

Quelle est la durée de la couverture?

La Période de garantie dure un an (365 jours) à compter de la date d'achat de ce Produit. La date d'achat est imprimée sur le reçu fourni avec le Produit.

Que couvre cette garantie?

Pendant la Période de garantie, si un vice de matériau ou de main-d'œuvre d'origine est détecté sur le Produit par un service de réparation agréé par le Garant ou le personnel du magasin, le Garant (à sa seule discrétion) : (1) réparera le Produit en utilisant des pièces détachées neuves ou remises à neuf; ou (2) remplacera le Produit par un produit ou des pièces neuves ou remises à neuf de qualité comparable. Les produits et pièces remplacés au titre de cette garantie deviennent la propriété du Garant et ne sont pas retournés à l'acheteur. Si les Produits ou pièces nécessitent une réparation après l'expiration de la Période de garantie, l'acheteur devra payer tous les frais de main-d'œuvre et les pièces. Cette garantie reste en vigueur tant que l'acheteur reste propriétaire du Produit Toshiba pendant la Période de garantie. La garantie prend fin si le Produit est revendu ou transféré d'une quelconque façon que ce soit à tout autre propriétaire.

Comment obtenir une réparation sous garantie?

Si le produit a été acheté dans un magasin Best Buy, ou sur un site Web de Best Buy (www.bestbuy.com or www.bestbuy.ca), ramener le produit accompagné de la preuve d'achat originale dans n'importe quel magasin Best Buy. Prendre soin de remettre le Produit dans son emballage d'origine ou dans un emballage qui procure la même qualité de protection que celui d'origine.

Afin d'obtenir le service de la garantie, appeler le 1-877-467-4289 pour les États-Unis et Canada. L'assistance technique établira un diagnostic et corrigera le problème au téléphone.

Où cette garantie s'applique-t-elle?

Cette garantie n'est applicable qu'aux États-Unis et au Canada dans un magasin de la marque Best Buy ou leurs sites Internet à l'acheteur original du Produit dans le pays où il a été effectué.

Ce qui n'est pas couvert par cette garantie limitée

La présente garantie ne couvre pas :

- La formation du client;
- L'installation;
- Les réglages de configuration;
- Les dommages esthétiques;
- Les dommages résultants de catastrophes naturelles telles que les surtensions;
- Les accidents;
- Une utilisation inadaptée, involontaire ou volontaire;
- Un usage abusif, involontaire ou volontaire;
- La négligence;
- Une utilisation commerciale, y compris mais sans s'y limiter, l'utilisation dans un centre commercial ou dans les parties communes d'immeubles en copropriété ou d'immeubles d'appartements, ainsi que tout endroit autre qu'un domicile privé;
- La modification de tout ou partie du Produit, y compris l'antenne;
- Les dommages ayant pour origine une utilisation ou une maintenance défectueuse;
- La connexion à une source électrique dont la tension est inadéquate;
- Les pannes de courant, les charges électrostatiques et autres types de problèmes avec la réception hertzienne des signaux de télédiffusion;

- La tentative de réparation par toute personne non agréée par le Garant pour réparer le Produit;
- Les produits vendus « en l'état » ou « hors service »;
- Les consommables, y compris mais sans s'y limiter les piles ou batteries (AA, AAA, C etc.);
- Les produits dont le numéro de série usine a été altéré ou enlevé.
- La perte ou vol de ce produit ou de tout élément le composant;
- les défauts ou dommages causés par tout contact, mais sans s'y limiter, avec des liquides, gels ou pâtes;
- les trois (3) premiers pixels défectueux (points noirs ou incorrectement allumés) groupés dans une surface inférieure à un dixième (1/10) de celle de l'écran, ou un maximum de cinq (5) pixels défectueux sur toute la surface de l'écran; les écrans comportant des pixels peuvent contenir un nombre limité de pixels défectueux;
- Des problèmes de retard dans le mouvement ou l'action des images vidéo lors de la lecture de jeux vidéo de style à la première personne.

LA RÉPARATION OU LE REMPLACEMENT, TELS QU'OFFERTS PAR LA PRÉSENTE GARANTIE, CONSTITUENT LE SEUL RECOURS DE L'ACHETEUR POUR TOUTE VIOLATION DE GARANTIE. LE GARANT NE SAURAIT ÊTRE TENU POUR RESPONSABLE DE DOMMAGES ACCESSOIRES OU CONSÉCUTIFS, RÉSULTANT DE L'INEXÉCUTION D'UNE GARANTIE EXPRESSE OU IMPLICITE SUR CE PRODUIT, Y COMPRIS, SANS S'Y LIMITER, LA PERTE DE DONNÉES, L'IMPOSSIBILITÉ D'UTILISER LE PRODUIT, L'INTERRUPTION D'ACTIVITÉ OU LA PERTE DE PROFITS. LE GARANT N'OCTROIE AUCUNE AUTRE GARANTIE EXPRESSE RELATIVE À CE PRODUIT; TOUTES LES GARANTIES EXPRESSES OU IMPLICITES POUR CE PRODUIT, Y COMPRIS, MAIS SANS LIMITATION, TOUTE GARANTIE DE QUALITÉ MARCHANDE, D'ADÉQUATION À UN BUT PARTICULIER, SONT LIMITÉES À LA PÉRIODE DE GARANTIE APPLICABLE TELLE QUE DÉCRITE CI-DESSUS ET AUCUNE GARANTIE EXPRESSE OU IMPLICITE NE S'APPLIQUERA APRÈS LA PÉRIODE DE GARANTIE. CERTAINS ÉTATS, PROVINCES ET JURIDICTIONS NE RECONNAISSENT PAS LES LIMITATIONS DE LA DURÉE DE VALIDITÉ DES GARANTIES IMPLICITES. PAR CONSÉQUENT, LES LIMITATIONS SUSMENTIONNÉES PEUVENT NE PAS S'APPLIQUER À L'ACHETEUR ORIGINAL. LA PRÉSENTE GARANTIE DONNE À L'ACHETEUR DES GARANTIES JURIDIQUES SPÉCIFIQUES; IL PEUT AUSSI BÉNÉFICIER D'AUTRES GARANTIES QUI VARIENT D'UN ÉTAT OU D'UNE PROVINCE À L'AUTRE.

Renseignements sur le produit : www.tv.toshiba.com

Assistance technique (855) 527-2411 pour les États-Unis et le Canada

Ce produit est distribué et garanti par Best Buy Purchasing, LLC

©2020 Best Buy China LTD. Tous droits réservés.

Toshiba est une marque déposée de Toshiba Corporation. Toutes les autres marques de commerce sont la propriété de leurs propriétaires respectifs.

ColorMaster, DynaLight, GameTimer, Native Mode, Stable Sound, Surflock et TheaterWide sont des marques de commerce ou des marques déposées de Toshiba America Information Systems, Inc.



Pour toute information sur le produit ou toute aide sur l'accessibilité, nous contacter avec les informations ci-après :

www.tv.toshiba.com
Assistance technique 1-855-527-2411
Ce produit est distribué et garanti par Best Buy Purchasing, LLC
© 2020 Best Buy China LTD. Tous droits réservés.