

TOSHIBA

Leading Innovation >>>

Guide d'installation rapide | 65L350U

Téléviseur à DEL de 65 po • 1080p, 120 Hz

ACCESSOIRES INCLUS



1 COMMENCER ICI

Comment fixer le socle au téléviseur? (pas pour le montage mural)

Sont nécessaires : une surface souple et un tournevis cruciforme.

- A** Placer délicatement l'écran du téléviseur sur une surface propre et matelassée.
- B** Fixer le socle au dos du téléviseur à l'aide des vis M5 x 25 mm fournies.

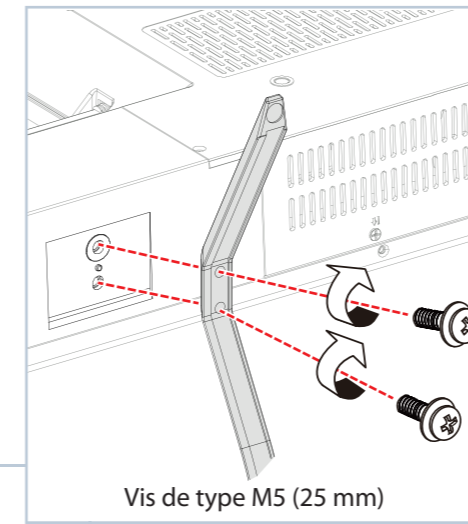
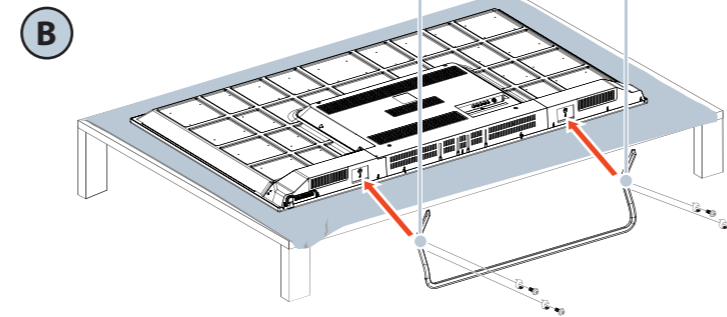
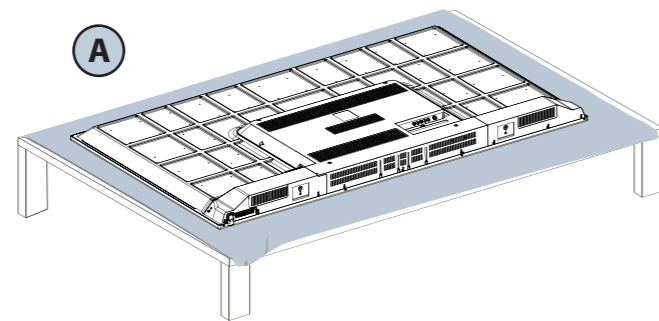

SUPPORT MURAL

Comment préparer le téléviseur pour un montage mural? (ne pas utiliser avec un socle de téléviseur)

Sont nécessaires : une surface souple

Avant d'installer le téléviseur sur le mur, vérifier d'avoir :

- retiré le socle;
- un support de montage mural certifié par un laboratoire indépendant (tel que UL, CSA ou ETL);
- un support conçu pour supporter le poids du téléviseur.

A Placer délicatement l'écran du téléviseur sur une surface propre et matelassée.

B Afin de monter le téléviseur correctement, consulter les instructions fournies avec le support de montage mural.

OU

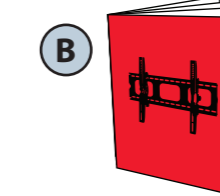
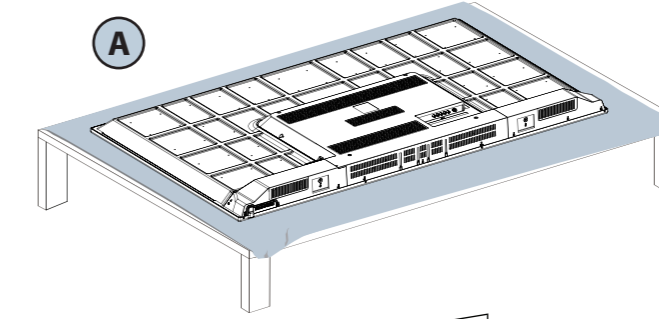

Système de montage VESA
Support VESA (mm) : 500 x 400 - vis de type M6

Le téléviseur a quatre trous de montage VESA au dos. Si un support de montage mural est fixé au dos du téléviseur, **le support doit être fermement fixé en utilisant les quatre trous**. Si les quatre trous de montage ne sont pas tous utilisés, cela pourrait provoquer la chute du téléviseur et être source de dommages matériels et de blessures graves. Voir la documentation livrée avec le support de montage mural pour toutes instructions de montage.

CARACTÉRISTIQUES

Panneau avant

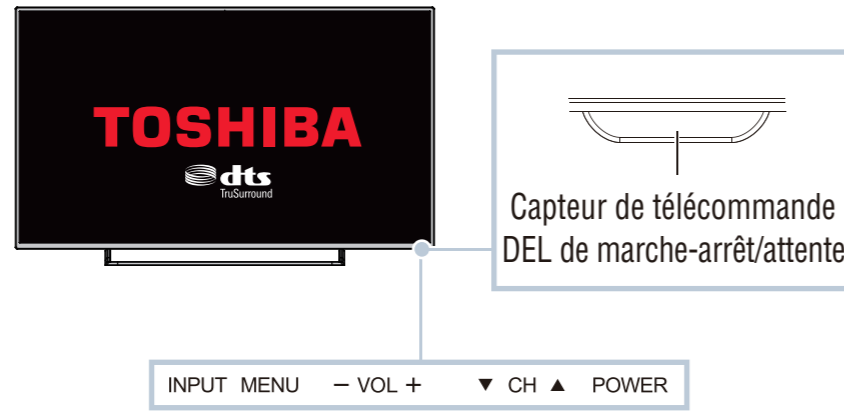

Panneau arrière

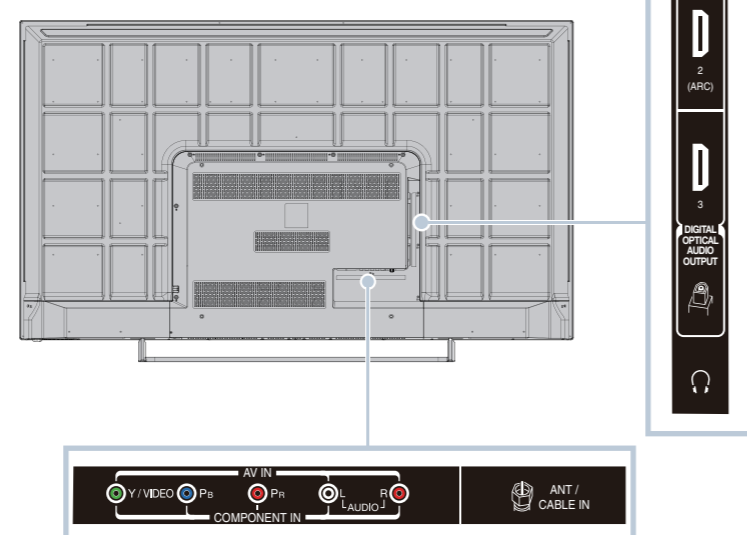

Avant l'utilisation de ce produit neuf, lire ces instructions afin d'éviter tout dommage.

2 ÉTABLISSEMENT DE CONNEXIONS

Comment regarder la télévision (récepteur câble, satellite ou antenne) ou connecter un périphérique tel qu'un lecteur DVD ou Blu-ray ou une console de jeux?



Remarque : Les prises vidéo à composantes et AV sont partagées. Cela signifie qu'il n'est possible de connecter qu'un périphérique vidéo à composantes ou AV à la fois. Il est suggéré d'utiliser HDMI (OPTIMALE) si le périphérique utilisé le permet.

OU

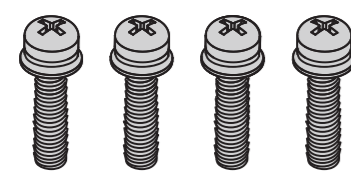
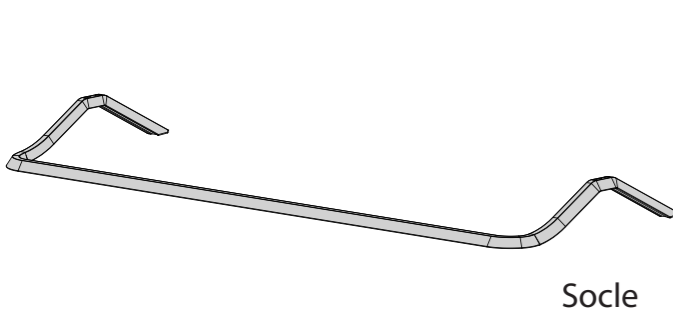
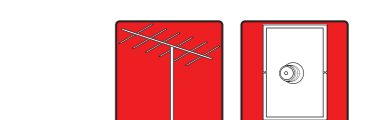
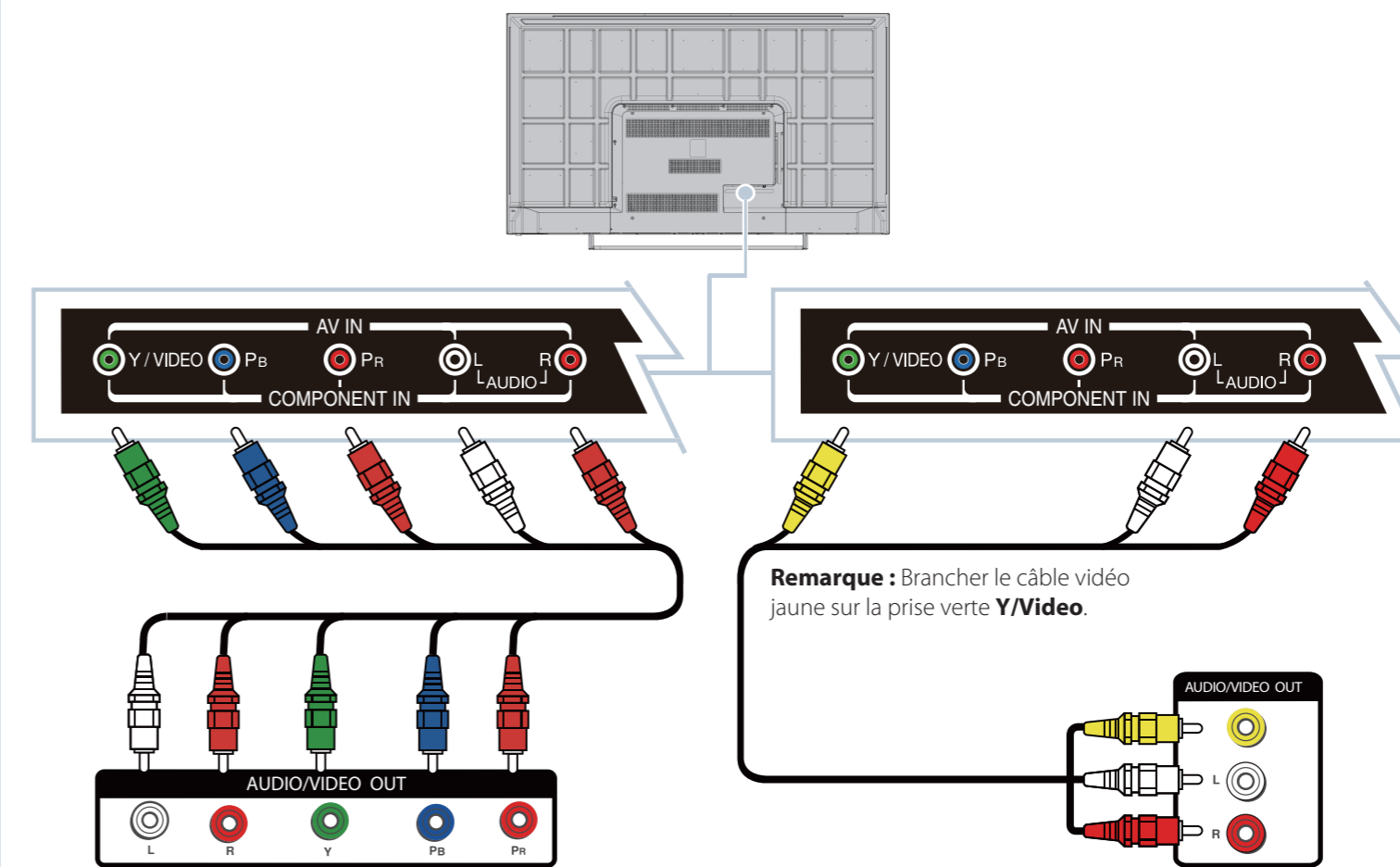
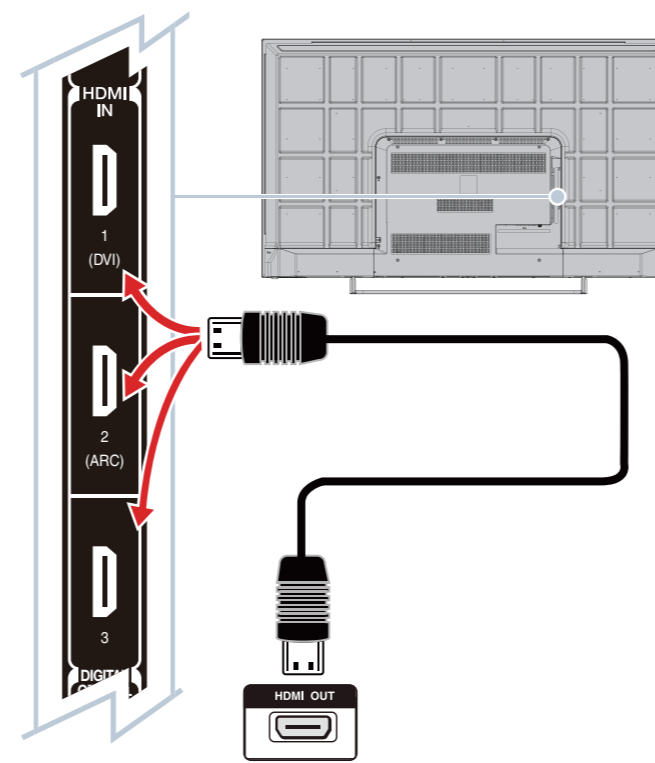
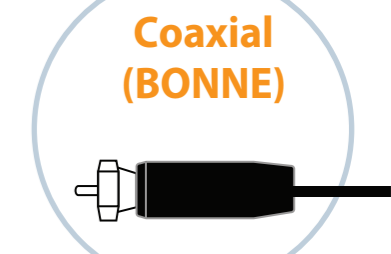
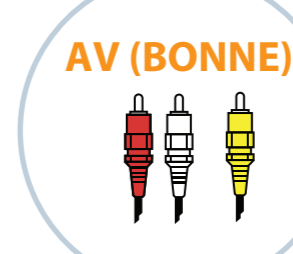

CONSULTER LE GUIDE DE L'UTILISATEUR EN LIGNE!

États-Unis : Aller sur le site www.tv.toshiba.com et suivre les instructions en ligne.

AVERTISSEMENT : Afin de réduire le risque d'incendie et de choc électrique, ne pas exposer cet appareil à la pluie ou l'humidité.



L'éclair fléché au centre d'un triangle équilatéral prévient l'utilisateur de la présence de « tensions élevées » dans l'appareil, pouvant constituer un risque de choc électrique pour les personnes, en cas de mise en contact avec les composants internes.

Le point d'exclamation à l'intérieur d'un triangle équilatéral est destiné à alerter l'utilisateur de la présence d'instructions importantes sur le fonctionnement et sur la maintenance (entretien) dans la documentation accompagnant l'appareil.

IMPORTANT : Voir le **guide de l'utilisateur** en ligne avant l'installation murale du téléviseur.

ADRESSE WEB : www.tv.toshiba.com

3 CONNEXION DE HAUT-PARLEURS EXTERNES

Comment connecter le téléviseur à des haut-parleurs externes?

Utilisation de l'audio numérique

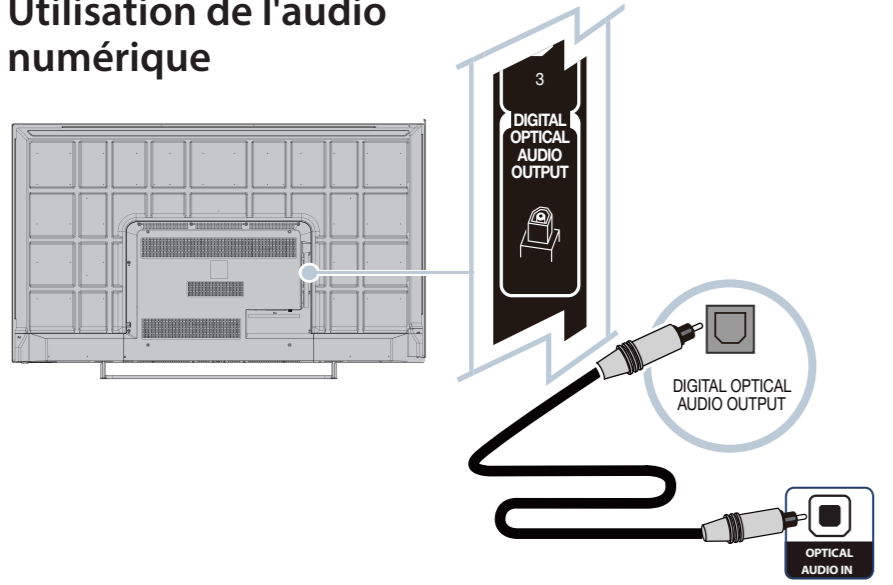

OU

Remarque : Consulter les instructions fournies avec les haut-parleurs pour plus d'informations.

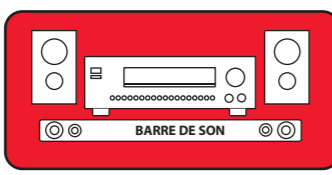

Utilisation de l'audio analogique

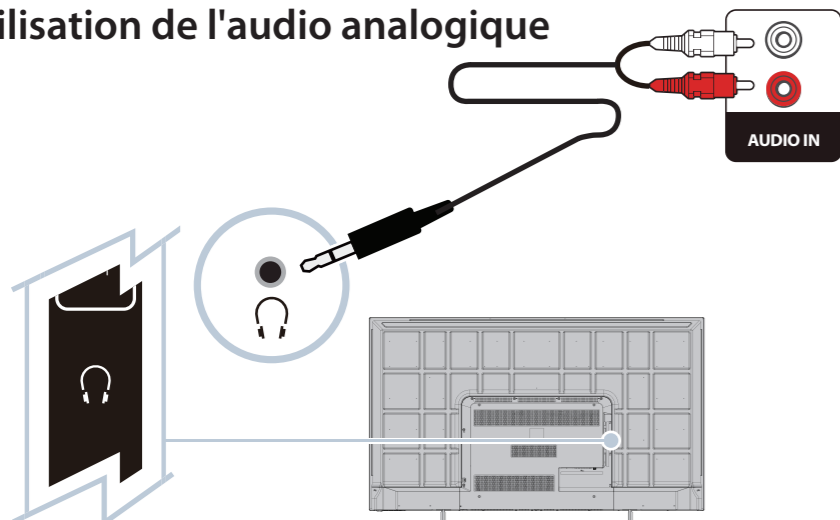

4 MISE SOUS TENSION DU TÉLÉVISEUR

Quand faut-il mettre le téléviseur sous tension?

QUAND LE TÉLÉVISEUR EST EN PLACE :

1 Brancher le cordon d'alimentation sur une prise secteur.

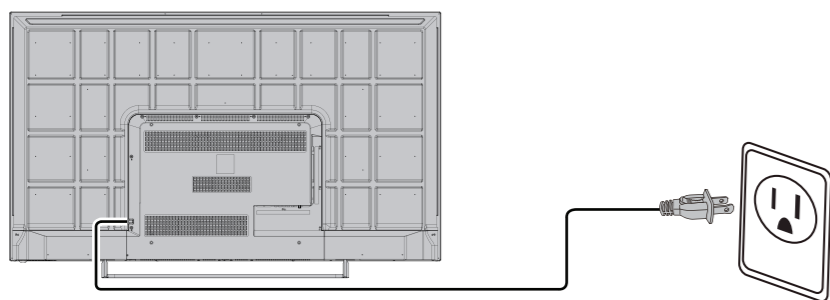

2 Retirer le couvercle de la télécommande et installer les piles.

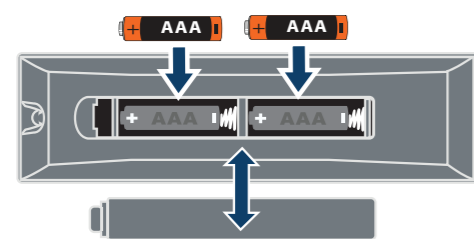

3 Appuyer sur la touche (I/O) (marche-arrêt) de la télécommande.

4 Suivre les instructions à l'écran.

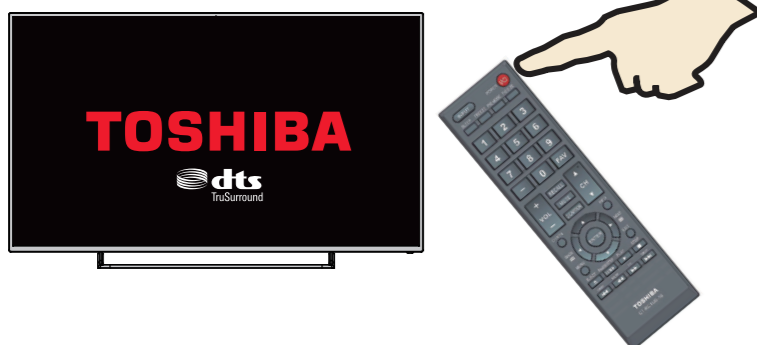

FONCTIONNEMENT DE LA TÉLÉCOMMANDE

TAILLE DE L'IMAGE

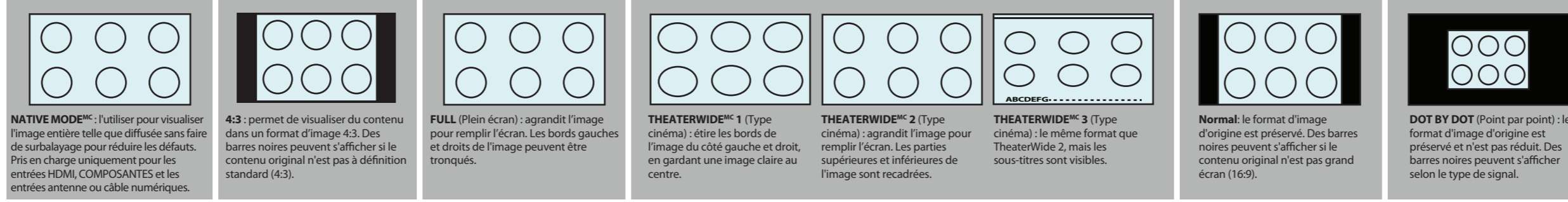

ENTRÉE

Input Selection	
0	ANT / CABLE
1	AV
2	COMPONENT
3	HDMI 1
4	HDMI 2
5	HDMI 3
6	USB

MARCHE/ARRÊT
Pour allumer et éteindre le téléviseur. Quand le téléviseur est éteint, le témoin de marche-arrêt à l'avant s'allume en rouge.

ENTRÉE
Pour accéder à la liste des sources d'entrée.

ARRÊT DIFFÉRÉ
Pour régler l'arrêt différé.

ARRÊT SUR IMAGE
Pour figer l'image. Appuyer de nouveau pour ne plus figer l'image.

Touches numériques
Pour saisir les numéros de canaux.

Pour saisir un numéro de sous-canal numérique (par exemple 4.1)

MISE EN SOURDINE
Pour mettre le son en sourdine.

Volume
Pour régler le volume

RETOUR AU CANAL PRÉCÉDENT
Pour revenir à la source ou au canal précédent.

PRÉCÉDENT (CB)
Pour afficher le navigateur des canaux en regardant la télévision.

Flèches
Pour se déplacer dans les menus d'écran.

MENU
Pour afficher le menu d'écran.

MENU

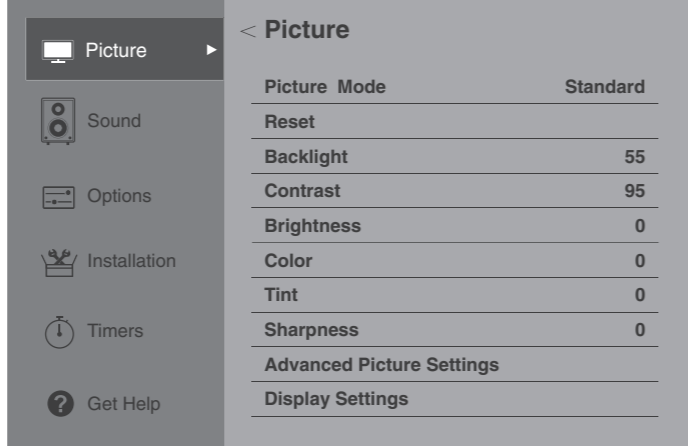

TAILLE DE L'IMAGE
Pour modifier l'affichage de l'image sur l'écran.

MODE DE L'IMAGE
Pour sélectionner le mode d'image.

FAV
Pour accéder à la liste des canaux favoris.

RAPPEL
Pour afficher les informations d'état du téléviseur.

Canaux
Pour modifier les canaux du téléviseur.

SOUS-TITRES CODÉS
Pour accéder aux sous-titres codés.

INFO
Pour afficher les informations d'état du téléviseur ainsi que les détails sur l'émission, si disponibles.

SUIVANT (CB)
Pour afficher le navigateur des canaux en regardant la télévision.

QUITTER
Pour fermer les menus d'écran.

ENTRÉE
Pour confirmer les sélections ou modifications.

CONTRÔLES DES PÉRIPHÉRIQUES CEC
Périphériques CEC : permettent de contrôler les périphériques compatibles CEC connectés au téléviseur.
USB : pour parcourir les photos dans un diaporama à l'aide des touches ◀◀ ou ▶▶.

TOSHIBA

Leading Innovation >>>

Accéder au guide de l'utilisateur en ligne
Aller sur le site www.tv.toshiba.com et suivre les instructions en ligne.

La plupart des réponses aux questions concernant les pièces, l'entretien et les garanties sont disponibles en visitant la section d'assistance technique du site Web: www.tv.toshiba.com

Contactez le centre d'assistance technique de Toshiba
(855) 527-2411 à partir des États-Unis et du Canada

Les termes HDMI, High-Definition Multimedia Interface (Interface multimédia haute définition) et le logo HDMI sont des marques de commerce, ou des marques déposées de HDMI Licensing LLC aux États-Unis et dans d'autres pays. Toutes les autres marques et les noms de produits sont des marques de commerce ou des marques déposées de leurs sociétés respectives.

Distribué et garanti par Best Buy Purchasing, LLC (7601 Penn Avenue South, Richfield, MN 55423 É.-U.)
Fabriqué en Chine