

TOSHIBA

**Téléviseurs à DEL
de 43 et 49 po 1080p, 60 Hz**

43L420U/49L420U

Avant l'utilisation de ce produit neuf, lire ces instructions afin d'éviter tout dommage.

Table des matières

SÉCURITÉ POUR LES ENFANTS	6
Instructions de sécurité importantes	7
AVERTISSEMENT	7
ATTENTION	8
Introduction	10
Contrôle HDMI ^{MD} CEC	10
DTS TruSurround ^{MC}	10
GameTimer ^{MC}	10
Accessibilité audio	10
Installation des socles ou d'un support de montage mural	11
Installation des socles (modèle 43 po).....	11
Installation des socles (modèle de 49 po).....	12
Installation d'un support de montage mural.....	13
Éléments du téléviseur	16
Contenu de l'emballage	16
Panneau avant	16
Touche Marche-Arrêt/ENTRÉE	17
Prises latérales	18
Prises arrière	19
Télécommande	20
Quel type de connexion utiliser?	22
Connexion d'un récepteur câble ou satellite	23
HDMI (optimale).....	23
DVI (similaire à HDMI mais requiert une connexion audio)	24
AV (bonne).....	25
Coaxiale (bonne)	26
Connexion d'une antenne ou de la télévision câblée (sans récepteur)	27
Connexion d'un lecteur DVD ou Blu-ray	28
HDMI (optimale).....	28
AV (bonne).....	29
Connexion d'une console de jeux	30
HDMI (optimale).....	30
AV (bonne).....	31
Connexion à un ordinateur	32
HDMI (optimale).....	32
DVI (similaire à HDMI mais requiert une connexion audio)	33

Connexion d'une clé USB flash	34
Connexion d'un casque d'écoute	35
Connexion de haut-parleurs externes ou d'une barre de son	36
Audio numérique	36
Audio analogique	37
Connexion d'un système de cinéma maison avec plusieurs appareils	38
Connexion de l'alimentation	39
Utilisation de la télécommande	40
Installation des piles de la télécommande	40
Orientation de la télécommande	40
Programmation des télécommandes universelles	40
Mise en marche du téléviseur pour la première fois	42
Configuration de la prise d'ENTRÉE ANTENNE / CÂBLE	43
Informations de base	43
Mise en marche et arrêt du téléviseur	43
Sélection de la source d'entrée vidéo	44
Aperçu des menus d'écran	45
Parcourir les menus	46
Réglage du volume	47
Sélection d'un canal	47
Affichage des informations relatives à un canal	47
Contrôle des périphériques compatibles CEC	48
Activation ou désactivation du contrôle HDMI-CEC	48
Activation ou désactivation de la mise en marche automatique du téléviseur	49
Activation ou désactivation de la mise en attente automatique	49
Activation ou désactivation de la commande de l'amplificateur	50
Utilisation de la télécommande pour contrôler les périphériques compatibles CEC	50
Utilisation du menu du téléviseur pour contrôler les périphériques compatibles CEC	50
Visionnement de photos à partir d'une clé USB flash	51
Formats de fichiers photo pris en charge	51
Affichage manuel de la visionneuse de photos	52
Visionnement de photos	52
Visionnement de photos en diaporama	53
Réglage des paramètres d'accessibilité	54
Réglage de l'image	55
Réglage de l'image du téléviseur	55
Réglage de la taille de l'image	57
Défilement de l'image avec le type cinéma TheaterWide ^{MC}	58
Réglage automatique du format d'écran	59
Utilisation du mode étiré 4:3	60
Arrêt sur image	60

Réglage du son	61
Réglage des paramètres sonores	61
Écoute uniquement de l'audio du téléviseur	62
Modifications des paramètres des canaux	63
Recherche automatique des canaux	63
Ajout manuel de canaux à la liste	64
Masquage de canaux	64
Configuration de la liste des favoris	65
Syntoniser un canal favori	65
Suppression d'un canal favori	65
Configuration des contrôles parentaux	65
Configuration d'un nouveau NIP	65
Modification ou suppression du NIP	66
Interdiction des émissions télévisées et des films (pour les É.-U.)	67
Téléchargement de l'information sur la classification (pour les É.-U.)	69
Autorisation temporaire des émissions	69
Interdiction des entrées vidéo	70
Verrouillage des canaux	70
Configuration du temporisateur GameTimer ^{MC}	71
Utilisation des sous-titres codés	71
Activation et désactivation des sous-titres codés	72
Sélection du mode des sous-titres codés analogiques	72
Sélection du mode des sous-titres codés avec la touche C.CAPTION	73
Personnalisation des paramètres des sous-titres codés numériques	73
Réglage des paramètres de l'heure	74
Réglage de l'état du fuseau horaire et de l'heure avancée	74
Réglage de l'arrêt différé	75
Réglage de la configuration des menus	75
Sélection de la langue des menus	75
Étiquetage de la source d'entrée vidéo	76
Entretien	77
Nettoyage du boîtier du téléviseur	77
Nettoyage de l'écran du téléviseur	77
Problèmes et solutions	77
Affichage des informations relatives à l'assistance technique	77
Test des haut-parleurs du téléviseur	78
Réinitialisation des paramètres aux valeurs d'origine	78
Désactivation de la fonction de mise hors tension automatique	79
Vidéo et audio	79
Télécommande	82
Divers	82
Périphériques compatible avec la norme CEC	84

Caractéristiques	86
43 po (43L420U)	86
49 po (49L420U)	87
Avis juridiques	88
Garantie limitée d'un an - téléviseurs Toshiba	89

SÉCURITÉ POUR LES ENFANTS

UN AGENCEMENT APPROPRIÉ DU TÉLÉVISEUR EST IMPORTANT



L'INDUSTRIE DE L'ÉLECTRONIQUE GRAND PUBLIC PREND SES RESPONSABILITÉS

- Les fabricants, les détaillants et l'industrie des produits électroniques grand public ont pris l'engagement de faire du divertissement à la maison une activité agréable et sans danger.
- Même si la visualisation de la télévision est appréciée, il faut noter que tous les téléviseurs (neufs ou anciens) doivent reposer sur des supports (meubles) adaptés ou installés conformément aux instructions du fabricant. Les téléviseurs qui sont placés sur des buffets, des bibliothèques, des étagères, des bureaux, des haut-parleurs, des coffres ou des tables roulantes, etc. inadaptés peuvent être renversés et être source de blessures.

IL FAUT SE PRÉOCCUPER DE LA SÉCURITÉ

- **TOUJOURS** appliquer les recommandations du fabricant pour une installation sécuritaire du téléviseur.
- **TOUJOURS** lire et observer toutes les instructions relatives à une utilisation appropriée du téléviseur.
- Ne **JAMAIS** permettre que les enfants montent ou jouent sur le téléviseur ou sur le meuble sur lequel ils sont placés.
- Ne **JAMAIS** placer le téléviseur sur des meubles qui peuvent être utilisés facilement comme escabeau, tels qu'une commode.
- **TOUJOURS** veiller à installer le téléviseur à un endroit où il ne peut pas être poussé, tiré ou renversé.
- **TOUJOURS** veiller à acheminer les cordons et les câbles afin qu'ils ne puissent pas causer de trébuchement ou être tirés ou saisis.

MONTAGE MURAL OU SUSPENSION AU PLAFOND DU TÉLÉVISEUR

- En cas de doute sur sa capacité à monter en toute sécurité le téléviseur, l'utilisateur doit **TOUJOURS** contacter le revendeur afin de procéder à une installation professionnelle.
- **TOUJOURS** utiliser un dispositif de montage recommandé par le fabricant et disposer d'une homologation de sécurité octroyée par un laboratoire indépendant (UL, CSA, ETL).
- **TOUJOURS** observer toutes les instructions des fabricants de téléviseur et du support mural.
- **TOUJOURS** veiller à ce que le mur ou le plafond sur lequel est monté le téléviseur soit adapté. Certains supports de montage ne sont pas conçus pour être montés sur des murs adossés à des montants en acier ou des parpaings. En cas d'incertitude, faire appel à un installateur professionnel.
- Les téléviseurs peuvent être lourds. Un minimum de deux personnes est requis pour l'installation d'un support de montage mural ou au plafond.

DÉPLACEMENT D'UN TÉLÉVISEUR ANCIEN VERS UN NOUVEL EMPLACEMENT DANS LE DOMICILE

- De nombreux acheteurs de téléviseurs déplacent leurs anciens téléviseurs TRC dans une chambre secondaire après l'achat d'un téléviseur neuf à écran plat. Un soin tout particulier doit être apporté au positionnement de téléviseurs anciens TRC.
- **TOUJOURS** placer le téléviseur ancien TRC sur un meuble robuste et adapté à sa taille et à son poids.
- Ne **JAMAIS** placer le téléviseur ancien TRC sur une commode, car les enfants pourraient avoir la tentation d'utiliser les tiroirs pour grimper dessus.
- **TOUJOURS** veiller à ce que le téléviseur ancien TRC ne dépasse pas du bord du meuble.

Instructions de sécurité importantes



ATTENTION
RISQUE DE CHOC ÉLECTRIQUE



NE PAS OUVRIR

ATTENTION : AFIN DE RÉDUIRE LE RISQUE DE CHOC ÉLECTRIQUE, NE PAS ENLEVER LE BOÎTIER (OU LA PARTIE ARRIÈRE). NE CONTIENT AUCUNE PIÈCE RÉPARABLE PAR L'UTILISATEUR. TOUTE RÉPARATION DOIT ÊTRE RÉALISÉE PAR UN TECHNICIEN CERTIFIÉ.



L'éclair fléché au centre d'un triangle équilatéral prévient l'utilisateur de la présence de « tensions élevées » dans l'appareil, pouvant constituer un risque de choc électrique pour les personnes, en cas de mise en contact avec les composants internes.



Le point d'exclamation à l'intérieur d'un triangle équilatéral est destiné à alerter l'utilisateur de la présence d'instructions importantes sur le fonctionnement et sur la maintenance (entretien) dans la documentation accompagnant l'appareil.

- 1 Lire ces instructions.
- 2 Conserver ces instructions.
- 3 Respecter tous les avertissements.
- 4 Observer toutes les instructions.
- 5 Ne pas utiliser cet appareil près de l'eau.
- 6 Utiliser uniquement un chiffon sec pour le nettoyage.
- 7 Ne pas obstruer les ouvertures d'aération. Installer l'ensemble conformément aux instructions du fabricant.
- 8 Installer l'appareil à l'écart de sources de chaleur, telles que radiateurs, bouches de chaleur, fours ou autres appareils (y compris les amplificateurs) qui produisent de la chaleur.
- 9 Ne pas chercher à modifier le dispositif de sécurité de la prise polarisée ou de type mise à la terre. Une prise polarisée comporte deux plots, un plus large que l'autre. Une prise de type mise à la terre est composée de deux plots et d'un troisième de mise à la terre. La lame large ou le troisième plot ont été prévus pour la sécurité de l'utilisateur. Si la prise fournie ne rentre pas dans la prise secteur, faire appel à un électricien pour qu'il remplace cette dernière qui est obsolète.
- 10 Protéger le cordon d'alimentation afin d'éviter qu'on ne marche dessus ou qu'il ne soit pincé, en particulier au niveau des prises secteur, plaques multiprises et à l'endroit où il est raccordé à l'appareil.
- 11 N'utiliser que des périphériques et des accessoires spécifiés par le fabricant.
- 12 N'utiliser qu'avec le chariot, le socle, le trépied, le support ou la table spécifiés par le fabricant ou vendus avec le produit. Lorsqu'une table roulante est utilisée, déplacer l'ensemble appareil et table roulante avec précaution pour éviter les blessures provoquées par une chute éventuelle de l'appareil.  S3125A
- 13 Débrancher l'appareil lors d'orages ou quand il n'est pas utilisé pendant une période prolongée.
- 14 Toutes les réparations doivent être réalisées par un personnel qualifié. Faire réparer l'appareil s'il a été endommagé, qu'il s'agisse du cordon d'alimentation ou de la prise qui seraient détériorés, de liquide entré dans l'appareil ou d'objets qui seraient tombés dessus, d'une exposition à la pluie ou à l'eau, d'un fonctionnement anormal ou d'une chute.
- 15 La prise secteur correspond au dispositif de déconnexion. La prise doit rester constamment en état de fonctionner.
- 16 Les piles de la télécommande ne doivent pas être exposées à une chaleur excessive telle que celle du soleil, du feu ou d'autres sources similaires.
- 17 L'appareil ne doit pas être exposé à des éclaboussures ou à des gouttes d'eau et il ne doit pas servir de support à un quelconque objet rempli de liquide, tel qu'un vase.
- 18 Le téléviseur a quatre trous de montage VESA au dos. Si un support de montage mural ou un meuble pour téléviseur est fixé au dos du téléviseur, **le support ou le meuble doit être fermement fixé en utilisant les quatre trous.** Si les quatre trous de montage ne sont pas tous utilisés, cela pourrait provoquer la chute du téléviseur et être source de dommages matériels et de blessures graves. Voir la documentation livrée avec le support de montage mural ou le meuble pour téléviseur pour toutes instructions de montage.

AVERTISSEMENT

Risque de choc électrique

Afin de réduire le risque d'incendie et de choc électrique, ne pas retirer les couvercles, ni exposer cet appareil à la pluie ou à l'humidité. Ne contient aucune pièce réparable par l'utilisateur. Confier l'entretien à du personnel qualifié.

Foudre

Pour protéger le récepteur de l'appareil pendant un orage ou s'il se trouve inutilisé et sans surveillance pendant une période prolongée, le débrancher de la prise secteur et débrancher l'antenne ou la connexion au réseau câblé. Ceci évitera des dégâts matériels ou des blessures en cas de foudre et de variations de tension du secteur.

Lignes électriques

L'antenne extérieure ne doit pas être située près de lignes électriques aériennes ou d'autres circuits d'alimentation et électriques, ni à un emplacement où elle pourrait tomber sur de tels circuits ou lignes électriques. Lors de l'installation d'une antenne externe, faire très attention à ne pas toucher de telles lignes électriques ou circuits car tout contact peut être mortel.

Manipulation de l'écran ACL

- L'écran du téléviseur est en verre. Ne pas laisser tomber le téléviseur, cogner, secouer ou exercer une forte pression sur l'écran ACL. Si l'écran se brise, prendre garde de ne pas se blesser avec les morceaux de verre.
- Si le panneau ACL se brise, veiller à ne pas toucher le liquide du panneau. Cela peut être source d'inflammations cutanées.
- En cas d'introduction de liquide dans la bouche, effectuer immédiatement un bain de bouche et consulter un médecin. De même, en cas d'introduction de liquide dans les yeux ou de contact avec la peau, consulter un médecin après rinçage pendant au moins 15 minutes avec de l'eau claire.

Pièces de rechange

Si des pièces doivent être remplacées, vérifier que le technicien a utilisé des pièces de rechange spécifiées par le fabricant qui ont les mêmes caractéristiques que les pièces d'origine. Toute substitution par des pièces non autorisées risque de provoquer un incendie, un choc électrique, des blessures ou d'autres dangers.

Contrôle de sécurité

Après toute opération d'entretien ou réparation de cet appareil, demander au technicien d'effectuer les contrôles de sécurité de routine pour vérifier qu'il fonctionne correctement.

Source d'alimentation

Cet appareil doit fonctionner conformément à la source d'alimentation indiquée sur l'étiquette. En cas d'incertitude sur la tension d'alimentation électrique de la maison, consulter un électricien ou la compagnie d'électricité.

Entretien

Ces instructions d'entretien sont uniquement réservées à des techniciens qualifiés. Pour réduire les risques de choc électrique, n'effectuer que les opérations d'entretien contenues dans ce manuel à moins d'avoir la qualification nécessaire.

ATTENTION

Dégâts nécessitant un entretien

Débrancher l'appareil de la prise secteur et utiliser les services d'un technicien qualifié dans les conditions suivantes :

- lorsque le cordon d'alimentation est effiloché ou la prise endommagée;
- si un liquide a été répandu ou des objets ont pénétré dans l'appareil;
- si l'appareil a été exposé à la pluie ou à l'eau;
- si l'appareil fonctionne anormalement en appliquant les instructions d'utilisation. Ne régler que les commandes décrites dans les instructions d'utilisation; en effet, le réglage incorrect d'autres commandes pourrait provoquer des dégâts, entraînant souvent d'importantes réparations par un technicien qualifié pour rétablir le fonctionnement normal de l'appareil;
- si l'appareil est tombé ou s'il est endommagé de quelque façon que ce soit;
- si l'appareil présente une détérioration marquée de ses performances.

Mise à la terre d'une antenne extérieure

Si cet appareil est connecté à une antenne extérieure ou à un réseau câblé, vérifier que l'antenne ou la connexion au réseau câblé est mise à la terre afin de bénéficier d'une certaine protection contre les sautes de tension et les charges électrostatiques. La Section 810 du Code national de l'électricité (CNE), ANSI/NFPA N° 70, fournit des informations relatives à la mise à la terre correcte du mât et du support, la mise à la terre du fil conducteur de l'antenne à l'unité de décharge de l'antenne, la taille des conducteurs de mise à la terre, l'emplacement de l'unité de décharge de l'antenne, la connexion aux conducteurs de terre ainsi que les normes en matière de prise de terre.

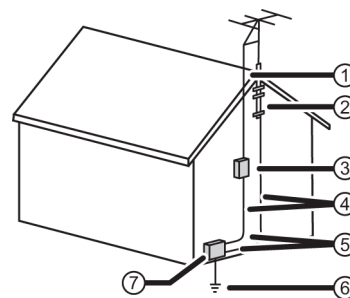

- ① Fil conducteur de l'antenne
- ② Serre-fils de mise à la terre
- ③ Unité de décharge de l'antenne
- ④ Conducteurs de mise à la terre
- ⑤ Serre-fils de mise à la terre
- ⑥ Système de mise à la terre des électrodes de la compagnie d'électricité.
- ⑦ Équipement de la compagnie d'électricité

Avis à l'installateur de télévision câblée

L'article 820 du National Electrical Code, ANSI/NFPA N° 40 fournit des directives relatives à une mise à la terre adéquate. Elle spécifie en particulier que le câble de masse doit être connecté au système de terre du bâtiment, aussi proche que possible du point d'entrée du câble.

Condensation

De l'humidité se formera sur le téléviseur si celui-ci est transporté d'un milieu froid à une pièce tempérée ou si la température de la pièce monte soudainement. Dans ce cas, les performances du téléviseur seront altérées. Pour éviter ceci, laisser le téléviseur se stabiliser dans son nouveau milieu pendant environ une heure avant de l'allumer, ou veiller à ce que la température de la pièce monte progressivement. De la condensation peut également se former en été si le téléviseur est exposé au courant d'air d'un climatiseur. Dans ce cas, déplacer le téléviseur.

Avertissement relatif aux téléphones cellulaires

Pour éviter des interférences avec l'image et le son du téléviseur, des problèmes de fonctionnement, voire même des dommages, conserver les téléphones cellulaires et sans fil à l'écart du téléviseur.

Instructions relatives au recyclage de cet appareil

Il est possible que le téléviseur contienne des matériaux faisant l'objet d'une réglementation relative à l'environnement. Ce téléviseur contient des matériaux qui peuvent être recyclés et réutilisés. Pour aider à protéger l'environnement, contacter les autorités locales pour plus d'informations à propos de la mise au rebut ou le recyclage et afin de localiser le centre de recyclage le plus près avant de se débarrasser du téléviseur.

Pixels morts

Le panneau ACL contient presque 3 millions de transistors en couches minces, ce qui fournit une qualité vidéo d'une netteté exceptionnelle. Il peut arriver que des pixels morts apparaissent à l'écran sous forme de points bleus, verts ou rouges. Ces pixels morts ne nuisent pas aux performances du téléviseur et ne sont pas considérés comme des défauts.

Téléviseur à DEL de 43 ou 49 po 1080p, 60 Hz

Introduction

Félicitations d'avoir acheté ce produit Toshiba de haute qualité. Les modèles 43L420U ou 49L420U représentent la dernière avancée technologique dans la conception de téléviseur à DEL et ont été conçus pour des performances et une fiabilité exceptionnelles.

Contrôle HDMI^{MD} CEC

Permet de profiter de la disponibilité de produits « prêts à l'emploi » compatibles HDMI CEC! Aucune configuration n'est nécessaire! La technologie CEC permet à des périphériques différents de se reconnaître et de communiquer entre eux. (Voir page 48 pour des instructions sur la façon d'utiliser le contrôle HDMI^{MD} CEC).

DTS TruSurround^{MC}

DTS TruSurround fournit un son clair, net et naturel tout en offrant des graves profondes enveloppantes.

GameTimer^{MC}

Utiliser GameTimer^{MC} pour régler une durée limitée de jeu à un jeu vidéo (de 30 à 120 minutes). Quand la durée du temporisateur GameTimer est écoulée, le téléviseur verrouille la source d'entrée du périphérique de jeu vidéo.

Accessibilité audio

Le téléviseur décrit vocalement les menus et quelques fonctions de la télécommande. En fonction du télédiffuseur, la description vocale de fonctions importantes dans les programmes peuvent également être disponibles. (voir page 54 pour des instructions sur la façon d'activer la description vocale.)

Installation des socles ou d'un support de montage mural

- Si l'utilisateur souhaite placer le téléviseur sur une table ou un centre de divertissement, aller à [Installation des socles \(modèle 43 po\)](#) ou [Installation des socles \(modèle de 49 po\)](#).
- En cas de montage mural du téléviseur, aller à [Installation d'un support de montage mural](#).

Remarques

- Ne pas installer les socles si le téléviseur doit être fixé au mur à l'aide d'un support de montage mural.
- Ranger les socles et les vis correspondantes pour une utilisation éventuelle dans le futur.

Installation des socles (modèle de 43 po)

- 1 Placer délicatement le téléviseur sur une surface propre et matelassée afin de le protéger des rayures et des dégâts matériels.

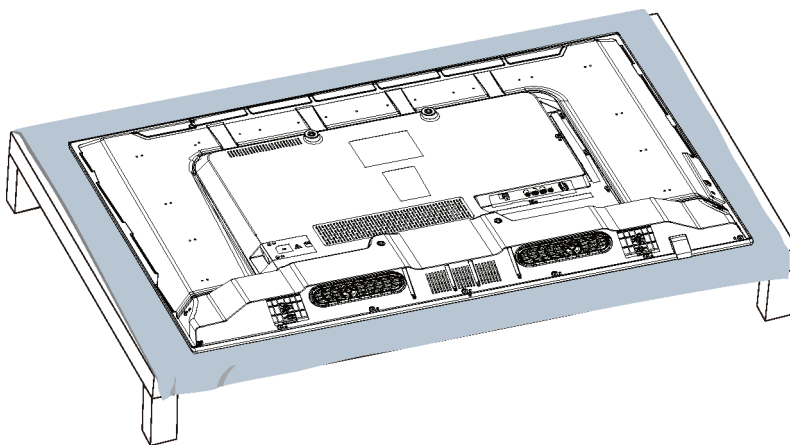

- 2 Fixer chaque pied du socle du téléviseur à la partie inférieure de celui-ci avec deux des vis fournies.

Modèle	Type de vis	Longueur de la vis	Nombre de vis
43 po	M5	27 mm	4

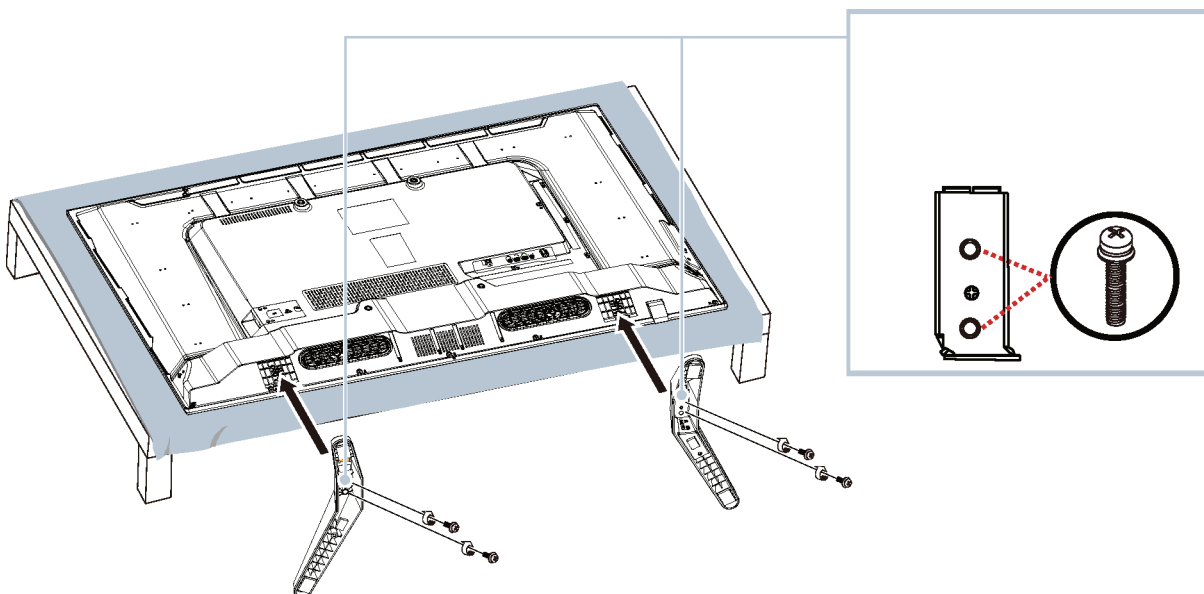

Installation des socles (modèle de 49 po)

- 1 Placer délicatement le téléviseur sur une surface propre et matelassée afin de le protéger des rayures et des dégâts matériels.

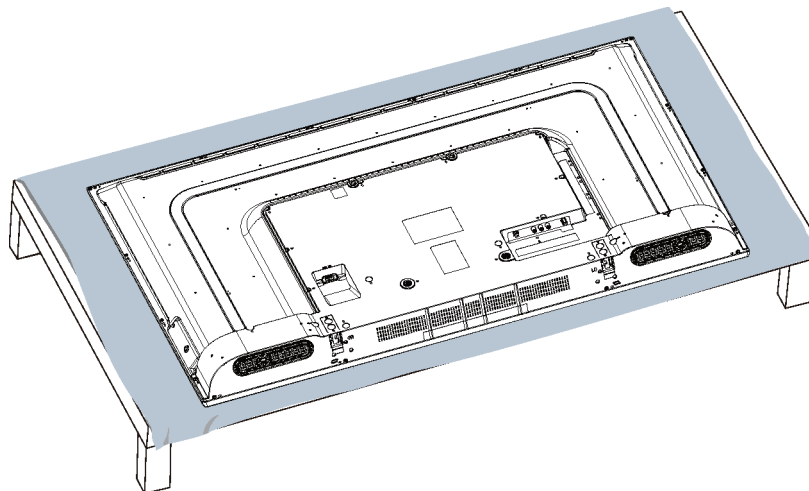

- 2 Fixer chaque socle du téléviseur à la partie inférieure de celui-ci avec deux des vis fournies.

Modèle	Type de vis	Longueur de la vis	Nombre de vis
49 po	M5	10 mm	4

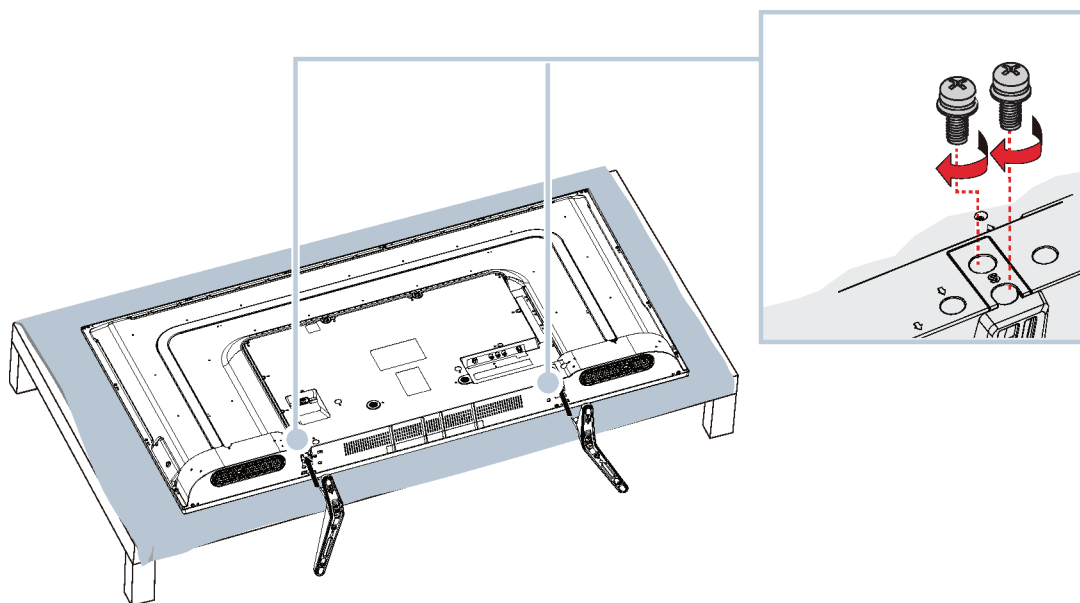

Installation d'un support de montage mural

Avertissement

- Le téléviseur a quatre trous de montage VESA au dos. Si un support de montage mural est fixé au dos du téléviseur, **le support doit être fermement fixé en utilisant les quatre trous**. Si les quatre trous de montage ne sont pas tous utilisés, cela pourrait provoquer la chute du téléviseur et être source de dommages matériels et de blessures graves. Voir la documentation livrée avec le support de montage mural pour toutes instructions de montage.
- Un montage mural de ce téléviseur ne peut se faire qu'avec un support de montage mural homologué UL pour la charge ou le poids considéré. (Voir [Divers](#) à la page 86 ou 87.)

- 1 Placer délicatement le téléviseur sur une surface propre et matelassée afin de le protéger des rayures et des dégâts matériels.

Modèle de 43 po

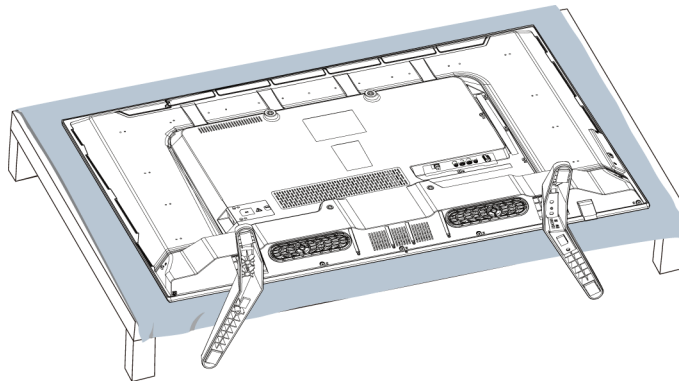

Modèle de 49 po

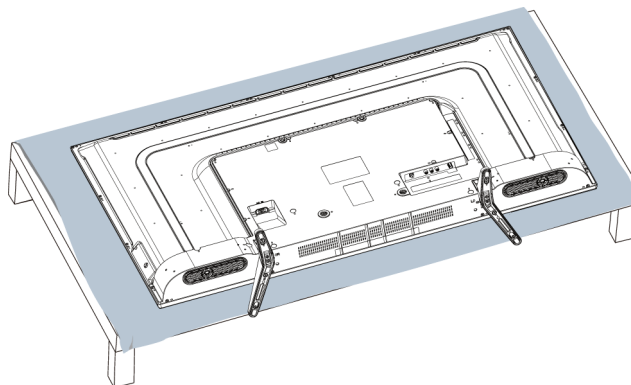

2 Si les pieds du socle ont été installés, retirer les deux vis qui les fixent chacun au téléviseur, puis les enlever.

Modèle de 43 po

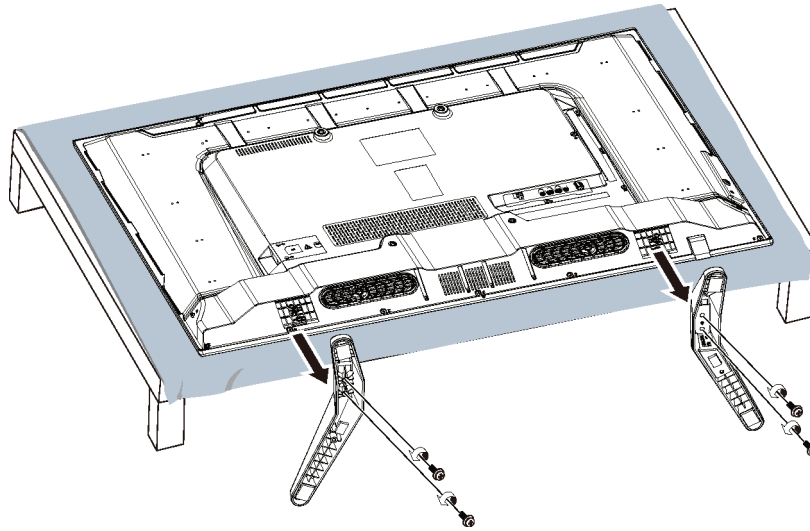

Modèle de 49 po

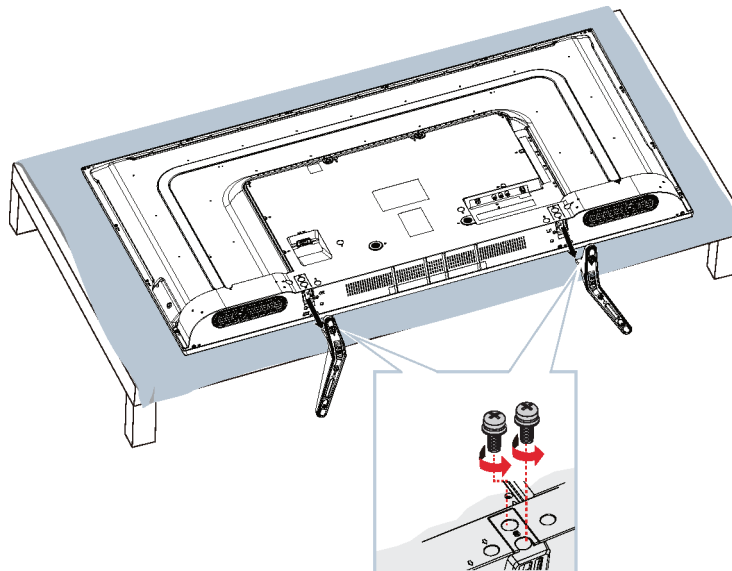

- 3 Pour plus d'informations sur l'utilisation des bonnes vis et la façon d'accrocher le téléviseur correctement, consulter les instructions fournies avec le support de montage mural.

Remarques

- La longueur des vis du montage mural varie selon le support de montage mural acheté. Pour connaître la longueur des vis, voir les instructions qui accompagnent le support de montage mural.
- Les trous de montage à l'arrière du téléviseur requièrent des vis de type M6.

Modèle de 43 po

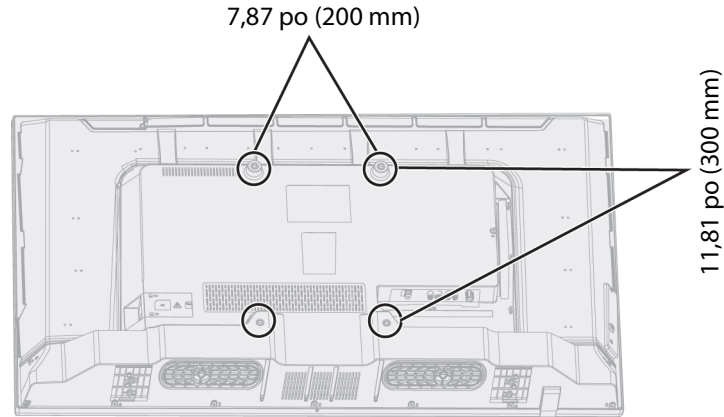

Modèle de 49 po

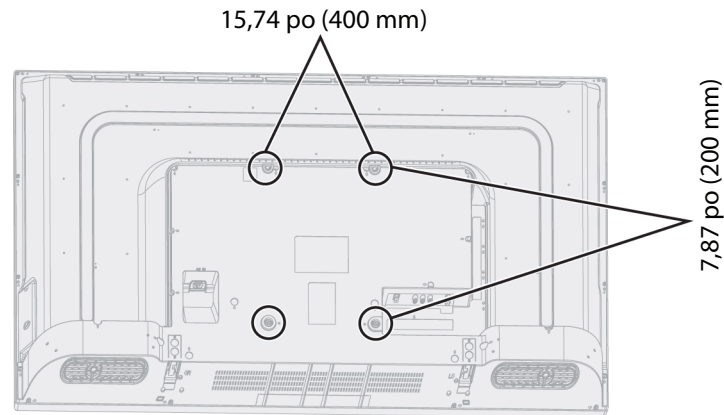

Éléments du téléviseur

Cette section contient des informations à propos de :

- Contenu de l'emballage
- Panneau avant
- Touche Marche-Arrêt/ENTRÉE
- Prises latérales
- Prises arrière
- Télécommande

Contenu de l'emballage

- Téléviseur à DEL de 43 ou 49 po
- Télécommande avec piles (2 de type AAA)
- Pieds du socle du téléviseur (2) avec vis (4)
- *Guide d'installation rapide*
- *Information importante*

Panneau avant

Modèle de 43 po

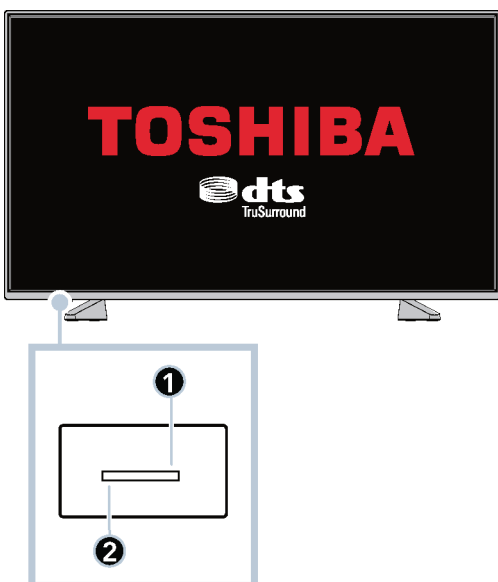

Modèle de 49 po

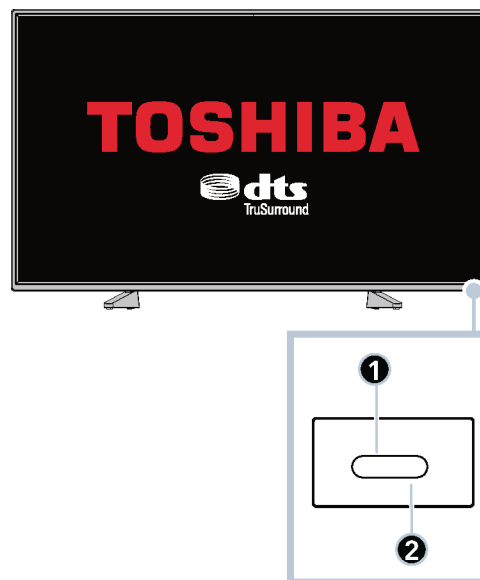

N°	Élément	Description
1	Capteur de télécommande	Reçoit les signaux de la télécommande. Ne pas l'obstruer.
2	Témoin de marche-arrêt	S'éteint quand l'appareil est allumé. S'allume en rouge quand l'appareil est arrêté (mode d'attente).

Touche Marche-Arrêt/ENTRÉE

Modèle de 43 po

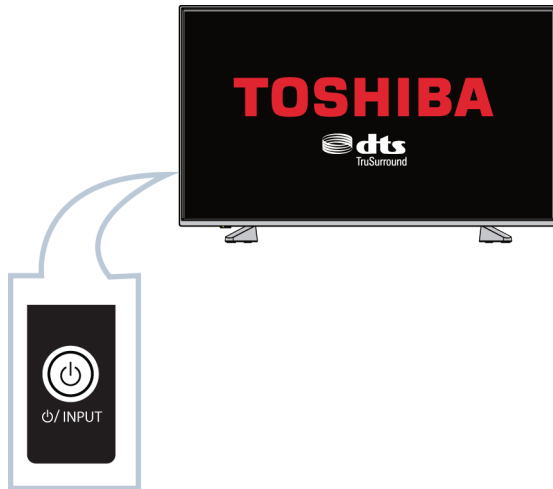

Modèle de 49 po

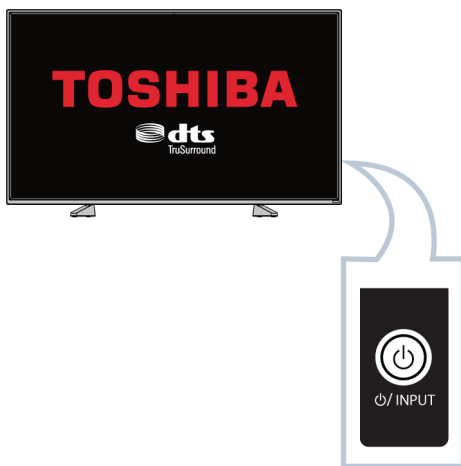

Élément	Description
⏻	<p>⏻ : appuyer sur cette touche pour mettre le téléviseur en marche quand le téléviseur est éteint (en mode d'attente). Appuyer et maintenir cette touche enfoncée pour éteindre le téléviseur quand il est en marche.</p> <p>Avertissement : Quand l'appareil est éteint, il n'est pas hors tension. Pour le mettre hors tension, débrancher le cordon de la prise secteur.</p>
⏻/ENTRÉE	<p>INPUT (Entrée) : quand le téléviseur est en marche, appuyer et relâcher rapidement cette touche pour ouvrir la liste des sources d'entrée, puis appuyer une ou plusieurs fois pour sélectionner une source d'entrée vidéo, puis attendre quelques secondes. Le téléviseur passe à la source sélectionnée. Pour plus d'informations, voir Sélection de la source d'entrée vidéo à la page 44.</p>

Prises latérales

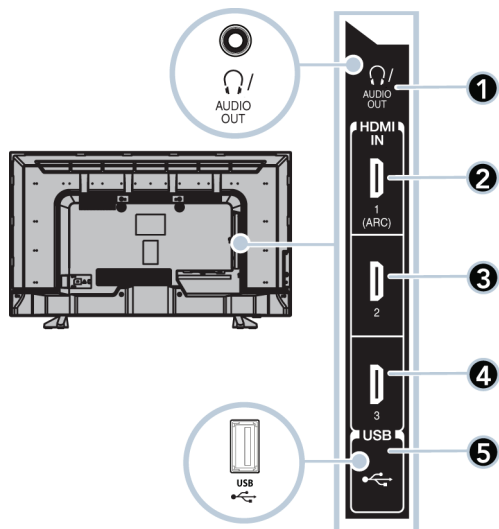

N°	Élément	Description
1	🎧/AUDIO OUT	Prise pour brancher un casque d'écoute. Voir Connexion d'un casque d'écoute à la page 35. OU Connecter une barre de son analogique, un ensemble de haut-parleurs ou un système de cinéma maison à cette prise pour écouter l'audio du téléviseur à partir des haut-parleurs externes. Pour plus d'informations, voir Audio analogique à la page 37.
2	ENTRÉE HDMI 1 (ARC)	Connecter un périphérique HDMI à cette prise. Pour plus d'informations, voir HDMI (optimale) à la page 23, 28, 30 ou 32. OU Brancher un récepteur de cinéma maison compatible ARC sur cette prise.
3	ENTRÉE HDMI 2	Connecter un périphérique HDMI à cette prise. Pour plus d'informations, voir HDMI (optimale) à la page 23, 28, 30 ou 32.
4	ENTRÉE HDMI 3	Connecter un périphérique HDMI à cette prise. Pour plus d'informations, voir HDMI (optimale) à la page 23, 28, 30 ou 32.
5	USB	Connecter une clé USB flash à cette prise pour visionner des fichiers de photos JPEG compatibles. Pour plus d'informations, voir Connexion d'une clé USB flash à la page 34 et Visionnement de photos à partir d'une clé USB flash à la page 51.

Prises arrière

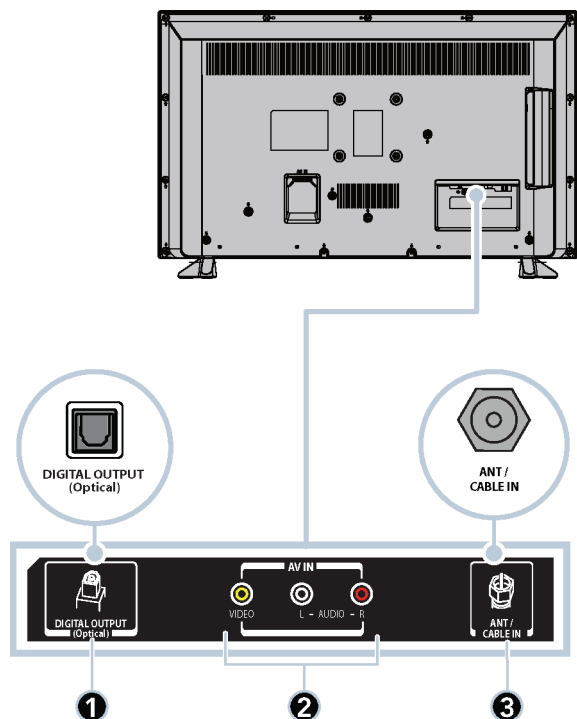

N°	Élément	Description
1	SORTIE NUMÉRIQUE (Optique)	Connecter une barre de son, un ensemble de haut-parleurs numériques ou un système de cinéma maison à cette prise pour écouter l'audio du téléviseur à partir des haut-parleurs externes. Pour plus d'informations, voir Connexion de haut-parleurs externes ou d'une barre de son à la page 36.
2	VIDÉO et AUDIO G et D	Prise pour connecter la vidéo et l'audio d'un périphérique AV. Pour plus d'informations, voir AV (bonne) à la page 25, 29 ou 31.
3	ENTRÉE ANT/CÂBLE	Connecter l'antenne ou la télévision câblée à cette prise. Pour plus d'informations, voir Coaxiale (bonne) à la page 26 ou Connexion d'une antenne ou de la télévision câblée (sans récepteur) à la page 27.

Télécommande

La télécommande livrée avec le téléviseur est différente suivant la date d'achat de celui-ci. Le numéro de modèle de la télécommande se situe sur la partie inférieure avant de la télécommande. Aller à la section relative à la télécommande :

- CT-RC1US-18
- CT-RC1US-16

CT-RC1US-18

Remarque

Si le numéro de modèle de la télécommande est CT-RC1US-16, aller à [CT-RC1US-16](#) à la page 21.

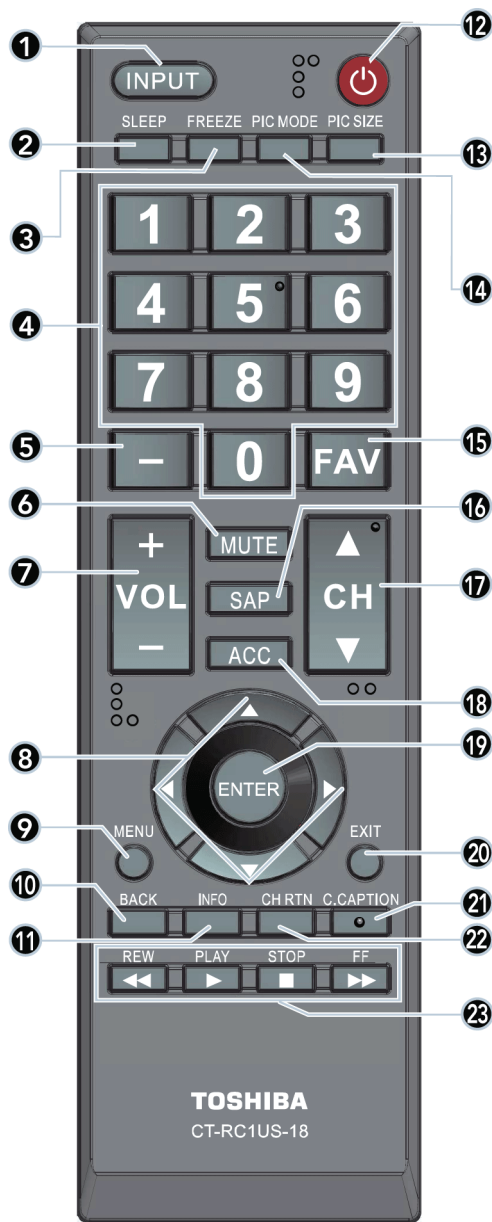

N°	Touche	Fonction
1	ENTRÉE	Pour ouvrir la liste de <i>Sélection des entrées</i> . Appuyer sur ▲ ou ▼ pour sélectionner la source d'entrée vidéo, puis sur ENTER (Entrée). Voir <i>Sélection de la source d'entrée vidéo</i> à la page 44.
2	ARRÊT DIFFÉRÉ	Pour régler l'arrêt différé. Il est possible de sélectionner 5, 10, 15, 30, 60, 90, 120, 150, 180 et 240 min. Voir <i>Réglage de l'arrêt différé</i> à la page 75.
3	ARRÊT SUR IMAGE	Pour figer l'image. Appuyer de nouveau pour ne plus figer l'image. Voir <i>Arrêt sur image</i> à la page 60.
4	Touches numériques	Pour saisir les numéros de canaux et le NIP.
5	—	Pour saisir un numéro de sous-canal numérique. Voir <i>Sélection d'un canal</i> à la page 47.
6	SOURDINE	Pour mettre le son en sourdine ou le rétablir. Voir <i>Réglage du volume</i> à la page 47.
7	VOL +/-	Pour augmenter ou diminuer le volume.
8	▲ ▼ ◀ ▶	Téléviseur : pour parcourir les menus d'écran du téléviseur et pour procéder aux réglages. USB : pour contrôler un diaporama.
9	MENU	Pour afficher le menu d'écran.
10	RETOUR ARRIÈRE	Pour revenir au menu précédent.
11	INFO	Pour afficher des informations d'état du téléviseur, comme le numéro du canal, le nom du canal (si disponible) ou la source du signal. Voir <i>Affichage des informations relatives à un canal</i> à la page 47.
12	⏻ (marche/arrêt)	Pour mettre en marche ou arrêter le téléviseur (mode d'attente). Le témoin d'alimentation s'allume en rouge quand l'appareil est éteint. Avertissement : Quand l'appareil est éteint, il n'est pas hors tension. Pour déconnecter l'alimentation, débrancher le cordon secteur.
13	TAILLE DE L'IMAGE	Pour modifier l'apparence de l'image sur l'écran (format d'image). Voir <i>Réglage de la taille de l'image</i> à la page 57.
14	MODE IMAGE	Pour sélectionner le mode image. Il est possible de sélectionner entre Dynamique , Standard , Naturel , Film , Jeux vidéo ou PC . Voir l'option Mode image dans <i>Réglage de l'image du téléviseur</i> à la page 55.
15	FAV	Pour afficher la liste des canaux <i>Favoris</i> . Voir <i>Configuration de la liste des favoris</i> à la page 65 et <i>Syntioniser un canal favori</i> à la page 65.
16	SAP	Pour sélectionner une trame sonore secondaire, si disponible.
17	CANAL ▲/CANAL ▼	Pour changer les canaux du téléviseur. Voir <i>Sélection d'un canal</i> à la page 47.
18	ACCESSIBILITÉ	Ouvre le menu d' <i>Accessibilité</i> . Voir <i>Réglage des paramètres d'accessibilité</i> à la page 54.
19	ENTRÉE	Pour confirmer les sélections ou les modifications dans les menus d'écran.
20	QUITTER	Pour fermer le menu d'écran du téléviseur.
21	SOUS-TITRES CODÉS	Pour activer ou désactiver les sous-titres codés. Sélectionner la langue (p. ex. Anglais) pour activer les sous-titres codés ou les Désactiver . Voir <i>Activation et désactivation des sous-titres codés</i> à la page 72.

N°	Touche	Fonction
22	RETOUR AU CANAL PRÉCÉDENT	Pour revenir à la source ou au canal précédent.
23	Commandes du lecteur de médias	pour contrôler les périphériques compatibles HDMI CEC. Voir Contrôle des périphériques compatibles CEC à la page 48.

CT-RC1US-16

Remarque

Si le numéro de modèle de la télécommande est CT-RC1US-18, aller à [CT-RC1US-18](#) à la page 20.

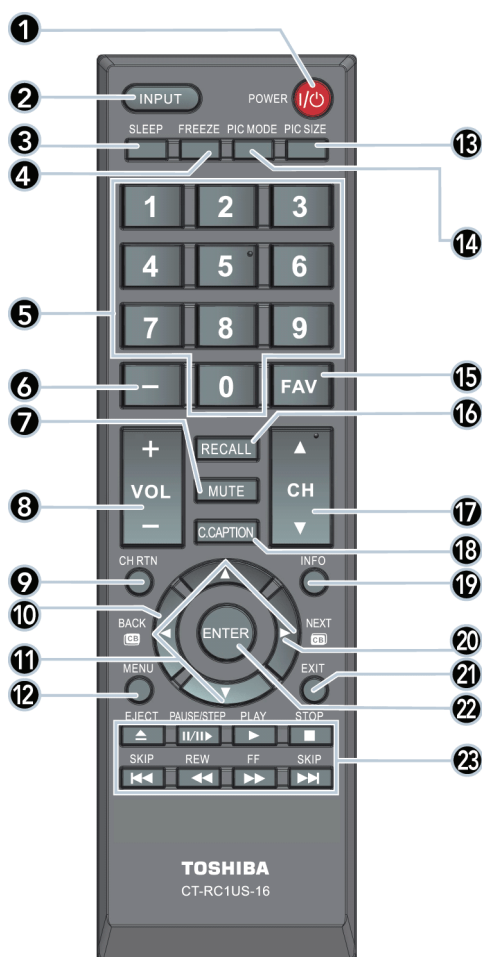



N°	Touche	Fonction
1	I/⏻ (marche/arrêt)	Pour mettre en marche ou arrêter le téléviseur (mode d'attente). Le témoin d'alimentation s'allume en rouge quand l'appareil est éteint. Avvertissement : Quand l'appareil est éteint, il n'est pas hors tension. Pour déconnecter l'alimentation, débrancher le cordon secteur.
2	ENTRÉE	Pour ouvrir la liste de <i>Sélection des entrées</i> . Appuyer sur ▲ ou ▼ pour sélectionner la source d'entrée vidéo, puis sur ENTER (Entrée). Voir Sélection de la source d'entrée vidéo à la page 44.

N°	Touche	Fonction
3	ARRÊT DIFFÉRÉ	Pour régler l'arrêt différé. Il est possible de sélectionner 5, 10, 15, 30, 60, 90, 120, 150, 180 et 240 min. Voir Réglage de l'arrêt différé à la page 75.
4	ARRÊT SUR IMAGE	Pour figer l'image. Appuyer de nouveau pour ne plus figer l'image. Voir Arrêt sur image à la page 60.
5	Touches numériques	Pour saisir les numéros de canaux et le NIP.
6	—	Pour saisir un numéro de sous-canal numérique. Voir Sélection d'un canal à la page 47.
7	SOURDINE	Pour mettre le son en sourdine ou le rétablir. Voir Réglage du volume à la page 47.
8	VOL +/-	Pour augmenter ou diminuer le volume.
9	RETOUR AU CANAL PRÉCÉDENT	Pour revenir à la source ou au canal précédent.
10	NAVIGATEUR DE CANAUX PRÉCÉDENT	Permet de sélectionner le canal précédent dans la liste des favoris. Voir « Syntoniser un canal favori » à la page 65.
11	▲ ▼ ◀ ▶	Téléviseur : pour parcourir les menus d'écran du téléviseur et pour procéder aux réglages. USB : pour contrôler un diaporama.
12	MENU	Pour afficher le menu d'écran.
13	TAILLE DE L'IMAGE	Pour modifier l'apparence de l'image sur l'écran (format d'image). Voir Réglage de la taille de l'image à la page 57.
14	MODE IMAGE	Pour sélectionner le mode image. Il est possible de sélectionner entre Dynamique , Standard , Naturel , Film , Jeux vidéo ou PC . Voir l'option Mode image dans Réglage de l'image du téléviseur à la page 55.
15	FAV	Pour afficher la liste des canaux <i>Favoris</i> . Voir Configuration de la liste des favoris à la page 65 et Syntoniser un canal favori à la page 65.
16	RAPPEL	Pour afficher les informations d'état du téléviseur.
17	CANAL ▲/CANAL ▼	Pour changer les canaux du téléviseur. Voir Sélection d'un canal à la page 47.
18	SOUS-TITRES CODÉS	Pour activer ou désactiver les sous-titres codés. Sélectionner la langue (p. ex. Anglais) pour activer les sous-titres codés ou les Désactiver . Voir Activation et désactivation des sous-titres codés à la page 72.
19	INFO	Pour afficher des informations d'état du téléviseur, comme le numéro du canal, le nom du canal (si disponible) ou la source du signal. Voir Affichage des informations relatives à un canal à la page 47.
20	NAVIGATEUR DE CANAUX SUIVANT	Permet de sélectionner le canal suivant dans la liste des favoris. Voir « Syntoniser un canal favori » à la page 65.
21	QUITTER	Pour fermer le menu d'écran du téléviseur.
22	ENTRÉE	Pour confirmer les sélections ou les modifications dans les menus d'écran.
23	Commandes du lecteur de médias	Pour contrôler les périphériques compatibles HDMI CEC. Voir Contrôle des périphériques compatibles CEC à la page 48.

Quel type de connexion utiliser?

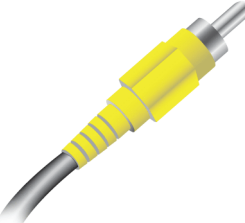
Ce téléviseur a plusieurs types de connexions disponibles pour y connecter des périphériques. Pour une qualité vidéo optimale, il faut connecter le périphérique à la meilleure connexion disponible. Utiliser le tableau ci-après pour identifier les câbles :

Qualité vidéo	Type de connexion et prise	Connecteur de câble
Optimale (utiliser cette connexion si les périphériques ont une prise HDMI)	Vidéo et audio HDMI	
Bonne	AV (requiert une connexion audio)	
Bonne	Vidéo et audio coaxial	

Type de connexion et prise

Connecteurs de câbles

Sortie audio numérique optique



Entrée audio analogique

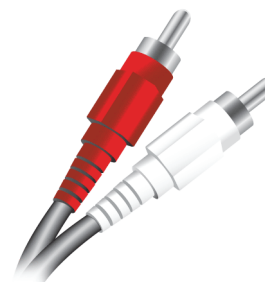

3,5 mm analogique sortie audio



Il est possible d'utiliser la prise d'entrée HDMI (**HDMI IN**) du téléviseur pour connecter un périphérique DVI au téléviseur. Pour plus d'informations, voir [DVI](#) (similaire à HDMI mais requiert une connexion audio) à la page 24 ou 33.

Précautions

- Vérifier la position et le type de prises avant d'effectuer des connexions.
- Des raccordements desserrés peuvent entraîner une qualité audio et vidéo médiocre. Vérifier que toutes les connexions sont correctes et bien fixées.
- L'équipement audio-vidéo externe illustré peut être différent de l'équipement de l'utilisateur. Pour toutes questions, consulter la documentation livrée avec l'équipement.
- Toujours débrancher le cordon d'alimentation lors de la connexion d'un équipement externe.

Connexion d'un récepteur câble ou satellite

La plupart des récepteurs câble ou satellite ont plusieurs types de connexion. Pour obtenir la meilleure image vidéo, utiliser le meilleur type de connexion disponible. Pour plus d'informations, voir [Quel type de connexion utiliser?](#) à la page 22.

Il est possible de connecter un récepteur câble ou satellite en utilisant :

- HDMI (optimale)
- DVI (similaire à HDMI mais requiert une connexion audio)
- AV (bonne)
- Coaxiale (bonne)

HDMI (optimale)

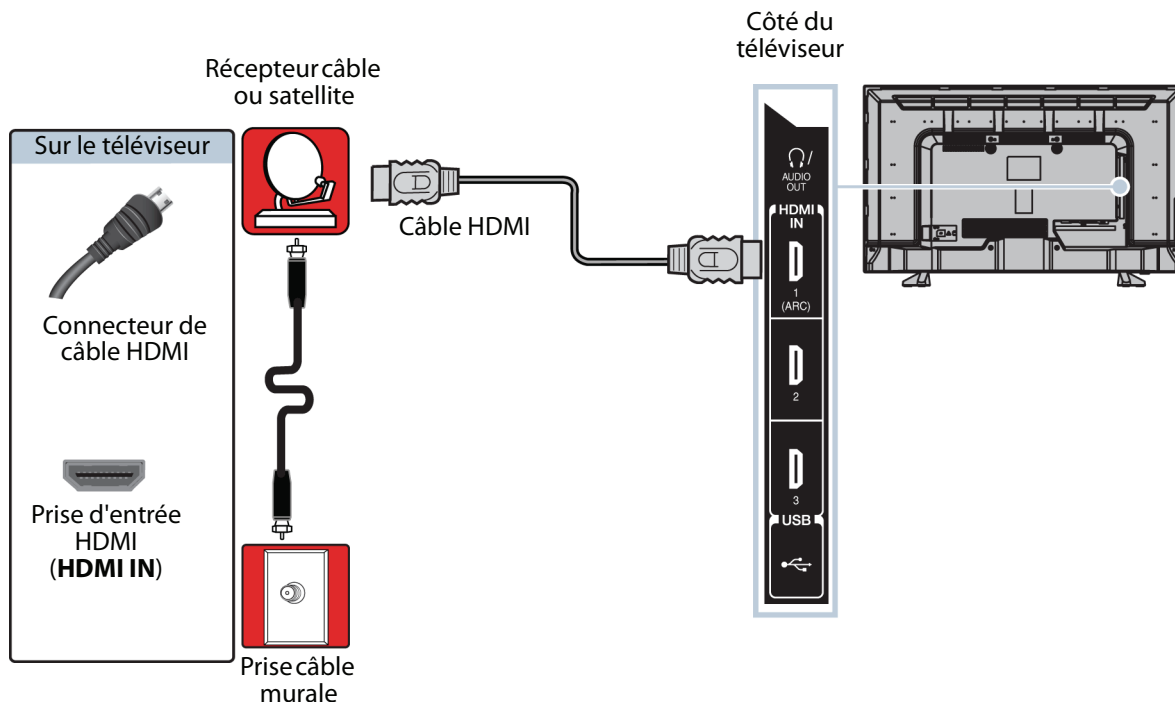

- 1 Vérifier que le cordon d'alimentation du téléviseur est débranché et que tous les appareils connectés sont éteints.
- 2 Brancher le câble d'entrée en provenance de la prise murale de télévision câblée sur la prise d'entrée câble ou satellite du récepteur.
- 3 Connecter un câble HDMI (non fourni) à l'une des prises d'entrée HDMI (**HDMI IN**) sur le côté du téléviseur et à la prise de sortie HDMI (**HDMI OUT**) du récepteur câble ou satellite.
- 4 Brancher le cordon d'alimentation du téléviseur sur une prise secteur, allumer le téléviseur, puis le récepteur câble ou satellite.
- 5 Appuyer sur **INPUT** (Entrée) pour ouvrir la liste de *Sélection des entrées*.
- 6 Appuyer sur **▲** ou **▼** pour mettre en surbrillance **HDMI 1**, **HDMI 2** ou **HDMI 3**, puis appuyer sur **ENTER** (Entrée).

Remarque

Un câble HDMI transmet la vidéo et l'audio. Aucun câble audio n'est nécessaire.

DVI (similaire à HDMI mais requiert une connexion audio)**Remarque**

Ce téléviseur est compatible avec la vidéo DVI. Pour ajouter du son à une connexion DVI, connecter des haut-parleurs externes ou une barre de son au récepteur câble ou satellite.

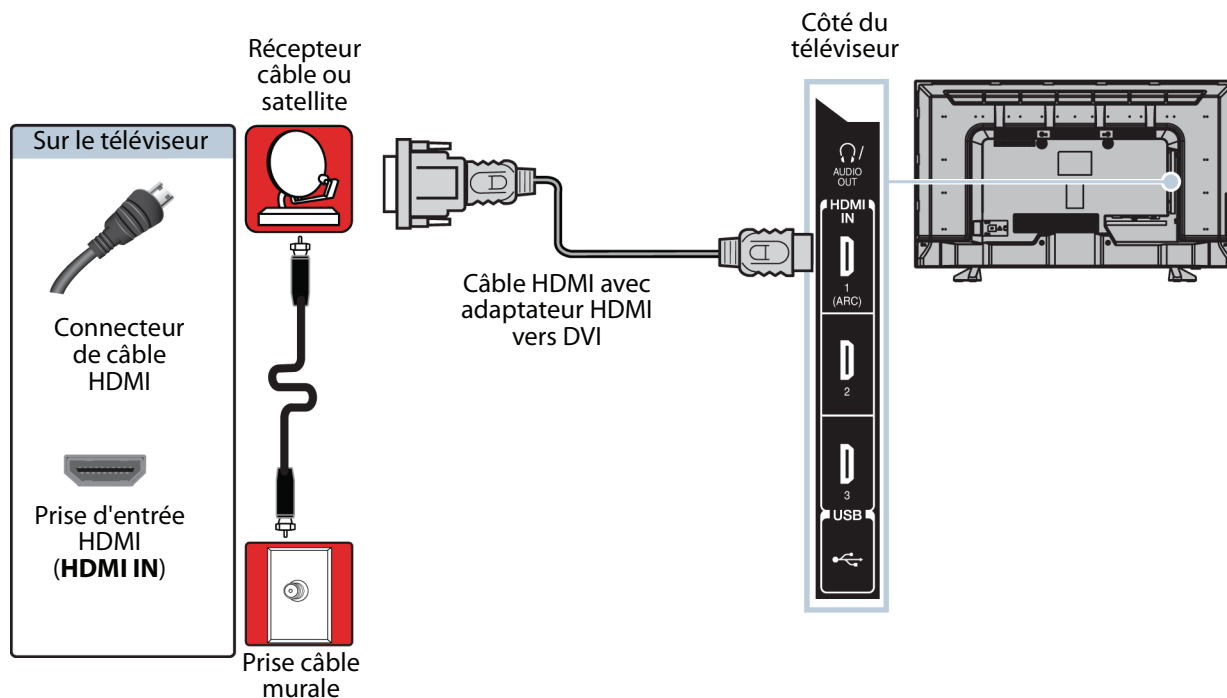

- 1 Vérifier que le cordon d'alimentation du téléviseur est débranché et que tous les appareils connectés sont éteints.
- 2 Brancher le câble d'entrée en provenance de la prise murale de télévision câblée sur la prise d'entrée câble ou satellite du récepteur.
- 3 Connecter un adaptateur HDMI vers DVI (non fourni) à une extrémité du câble HDMI (non fourni), puis le connecter à la prise de sortie DVI (**DVI OUT**) du récepteur câble ou satellite.
- 4 Connecter l'autre extrémité du câble à l'une des prises d'entrée HDMI (**HDMI IN**) sur le côté du téléviseur.
- 5 Brancher le cordon d'alimentation du téléviseur sur une prise secteur, allumer le téléviseur, puis le récepteur câble ou satellite.
- 6 Appuyer sur **ENTRÉE** pour ouvrir la liste de *Sélection des entrées*.
- 7 Appuyer sur ▲ ou ▼ pour mettre en surbrillance **HDMI 1**, **HDMI 2** ou **HDMI 3**, puis appuyer sur **ENTRÉE**.

AV (bonne)

Remarques

Les câbles présentent souvent un codage couleur correspondant aux prises.

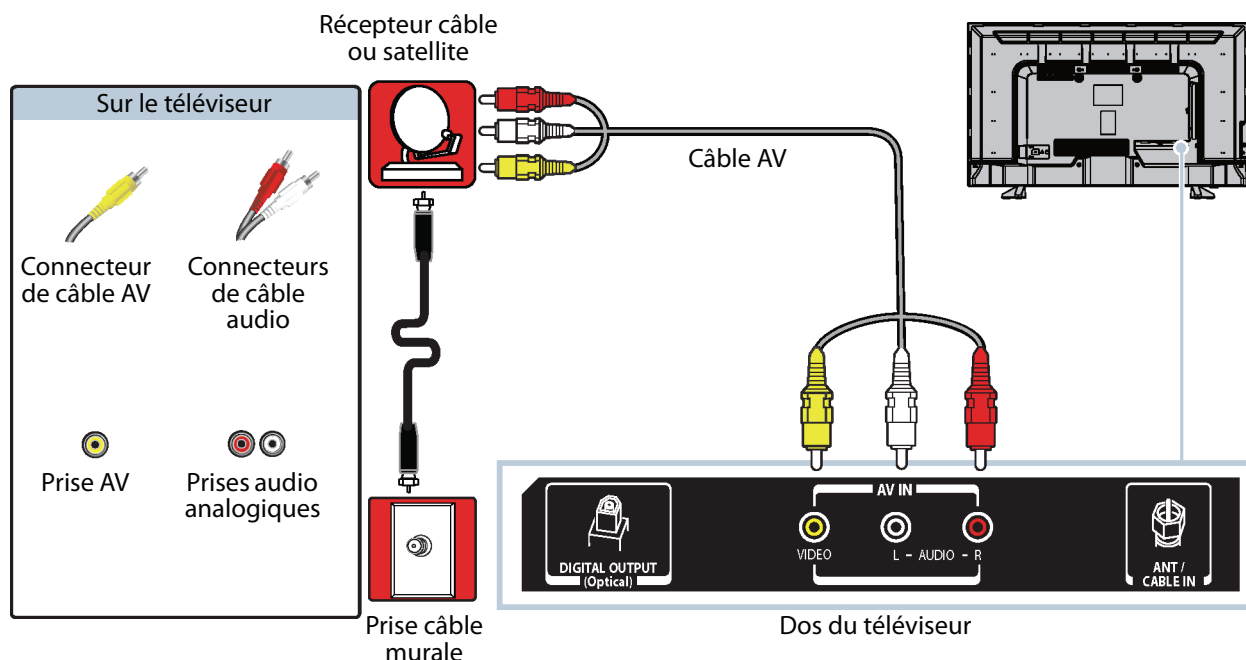

- 1 Vérifier que le cordon d'alimentation du téléviseur est débranché et que tous les appareils connectés sont éteints.
- 2 Brancher le câble d'entrée en provenance de la prise murale de télévision câblée sur la prise d'entrée câble ou satellite du récepteur.
- 3 Brancher un câble AV (non fourni) sur la prise vidéo (**VIDEO**) et sur les prises audio G et D (**AUDIO L et R**) au dos du téléviseur et sur les prises de sortie audio et AV du récepteur câble ou satellite.

Important

Lorsque l'audio est connecté aux prises audio G et D (**AUDIO L et R**), la sortie audio est analogique.

- 4 Brancher le cordon d'alimentation du téléviseur sur une prise secteur, allumer le téléviseur, puis le récepteur câble ou satellite.
- 5 Appuyer sur **INPUT** (Entrée) pour ouvrir la liste de *Sélection des entrées*.
- 6 Appuyer sur **▲** ou **▼** pour mettre en surbrillance **AV**, puis sur **ENTER** (Entrée).

Coaxiale (bonne)

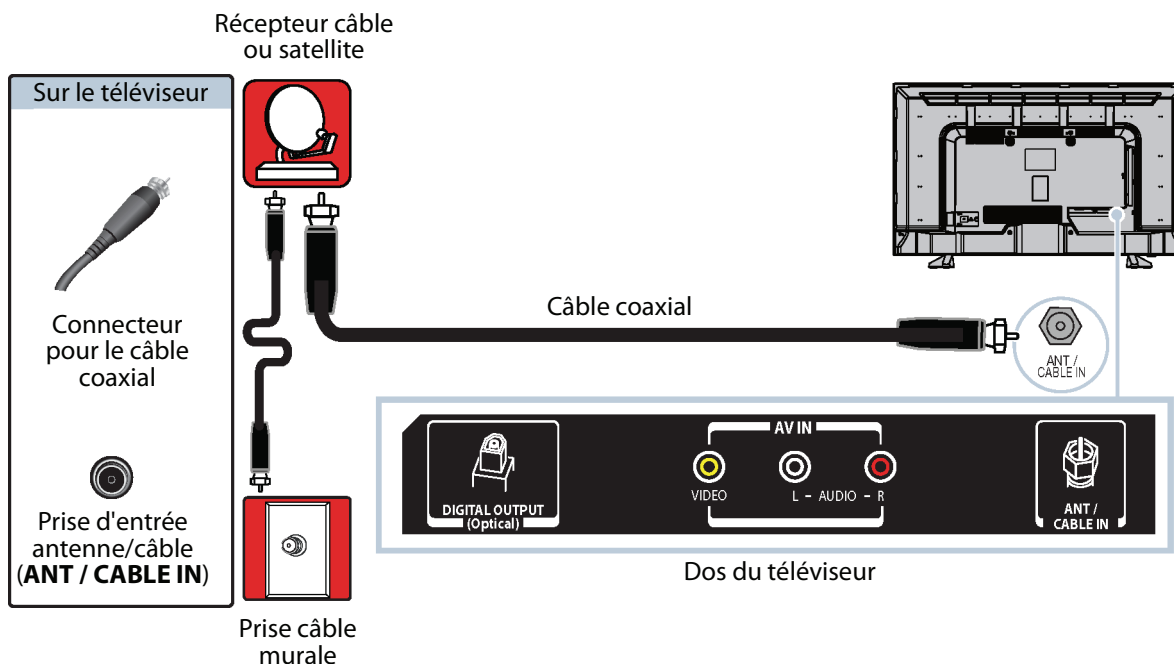

- 1 Vérifier que le cordon d'alimentation du téléviseur est débranché et que tous les appareils connectés sont éteints.
- 2 Brancher le câble d'entrée en provenance de la prise murale de télévision câblée sur la prise d'entrée câble ou satellite du récepteur.
- 3 Connecter un câble coaxial (non fourni) à la prise d'entrée antenne/câble (**ANT / CABLE IN**) au dos du téléviseur et à la prise de sortie coaxiale du récepteur câble ou satellite.
- 4 Brancher le cordon d'alimentation du téléviseur sur une prise secteur, allumer le téléviseur, puis le récepteur câble ou satellite.
- 5 Appuyer sur **INPUT** (Entrée) pour ouvrir la liste de *Sélection des entrées*.
- 6 Appuyer sur ▲ ou ▼ pour mettre en surbrillance **ANTENNE / CÂBLE**, puis sur **ENTER** (Entrée).
- 7 S'il n'est pas possible de syntoniser des canaux existants, rechercher les canaux. Voir [Recherche automatique des canaux](#) à la page 63.

Remarques

- Utiliser un câble coaxial pour éliminer les interférences et le bruit en provenance des ondes radio.
- Ne pas attacher le câble coaxial et le cordon d'alimentation ou d'autres câbles ensemble.

Connexion d'une antenne ou de la télévision câblée (sans récepteur)

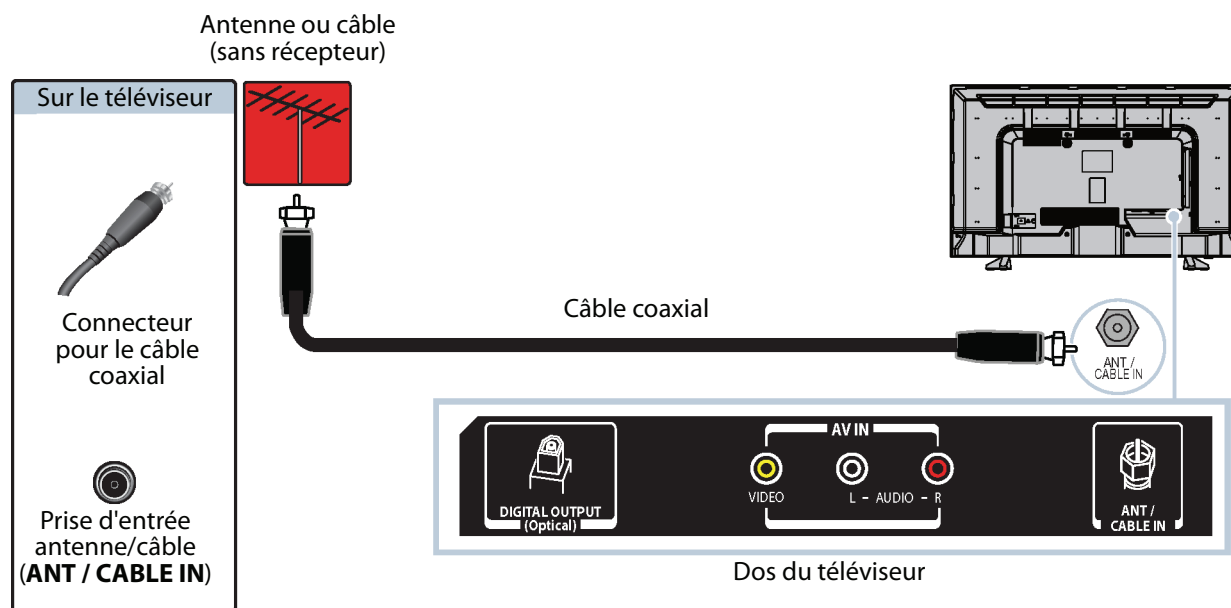

- 1 Vérifier que le cordon d'alimentation du téléviseur est débranché et que tous les appareils connectés sont éteints.
- 2 Connecter un câble coaxial (non fourni) à la prise d'entrée antenne/câble (**ANT / CABLE IN**) au dos du téléviseur et à la prise murale de l'antenne ou de la télévision câblée.
- 3 Brancher le cordon d'alimentation du téléviseur sur une prise secteur, puis allumer le téléviseur.
- 4 Appuyer sur **INPUT** (Entrée) pour ouvrir la liste de *Sélection des entrées*.
- 5 Appuyer sur **▲** ou **▼** pour mettre en surbrillance **ANTENNE / CÂBLE**, puis sur **ENTER** (Entrée).
- 6 S'il n'est pas possible de syntoniser des canaux existants, rechercher les canaux. Voir [Recherche automatique des canaux](#) à la page 63.

Remarques

- Utiliser un câble coaxial pour éliminer les interférences et le bruit en provenance des ondes radio.
- Ne pas attacher le câble coaxial et le cordon d'alimentation ou d'autres câbles ensemble.
- Si l'antenne n'est pas installée correctement, contacter du personnel qualifié pour corriger ce problème.
- Si le niveau du signal d'un canal est faible, l'image peut être déformée. Ajuster la position de l'antenne ou utiliser soit une antenne extérieure directionnelle, soit une antenne portative avec amplificateur intégré.
- Si la qualité de l'image est bonne sur certains canaux et médiocre sur d'autres, le problème peut provenir d'un signal médiocre ou faible du télédiffuseur ou du câblo-opérateur.
- En cas de connexion à la télévision câblée sans récepteur, si la qualité de l'image et médiocre, il peut être nécessaire d'installer un récepteur pour améliorer la réception du signal et la qualité de l'image. Contacter le câblo-opérateur pour obtenir un récepteur.
- Plusieurs canaux de haute définition (HD) convertissent le contenu de définition standard (DS). L'image affichée sur le téléviseur est toujours affichée en DS, donc la qualité de l'image ne sera pas aussi claire et nette que si le contenu avait été enregistré en HD à l'origine.

Connexion d'un lecteur DVD ou Blu-ray

La plupart des lecteurs Blu-ray ou DVD ont plusieurs types de connexion. Pour obtenir la meilleure image vidéo, utiliser le meilleur type de connexion disponible. Pour plus d'informations, voir [Quel type de connexion utiliser?](#) à la page 22.

Il est possible de connecter un lecteur DVD ou Blu-ray en utilisant :

- HDMI (optimale)
- AV (bonne)

HDMI (optimale)

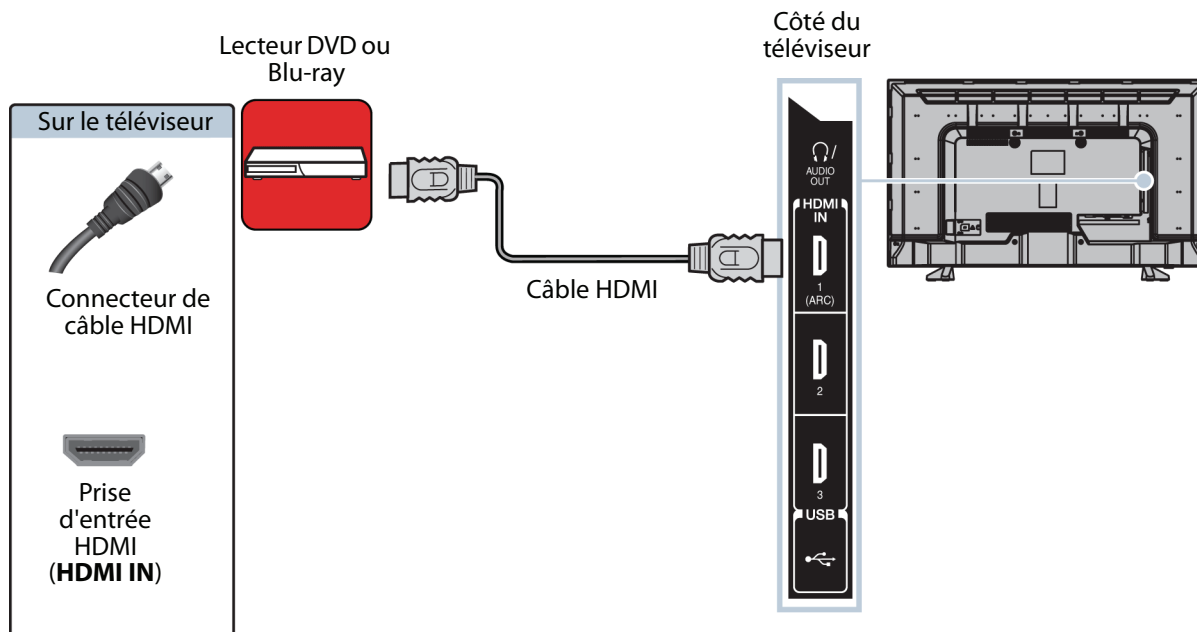

- 1 Vérifier que le cordon d'alimentation du téléviseur est débranché et que le lecteur DVD ou Blu-ray est éteint.
- 2 Connecter un câble HDMI (non fourni) à l'une des prises d'entrée HDMI (**HDMI IN**) sur le côté du téléviseur et à la prise de sortie HDMI (**HDMI OUT**) du lecteur DVD ou Blu-ray.
- 3 Brancher le cordon d'alimentation du téléviseur sur une prise secteur, puis allumer le téléviseur et le lecteur DVD ou Blu-ray.
- 4 Appuyer sur **INPUT** (Entrée) pour ouvrir la liste de *Sélection des entrées*.
- 5 Appuyer sur **▲** ou **▼** pour mettre en surbrillance **HDMI 1**, **HDMI 2** ou **HDMI 3**, puis appuyer sur **ENTER** (Entrée).

Remarque

Un câble HDMI transmet la vidéo et l'audio. Aucun câble audio n'est nécessaire.

AV (bonne)

Remarque

Les câbles présentent souvent un codage couleur correspondant aux prises.

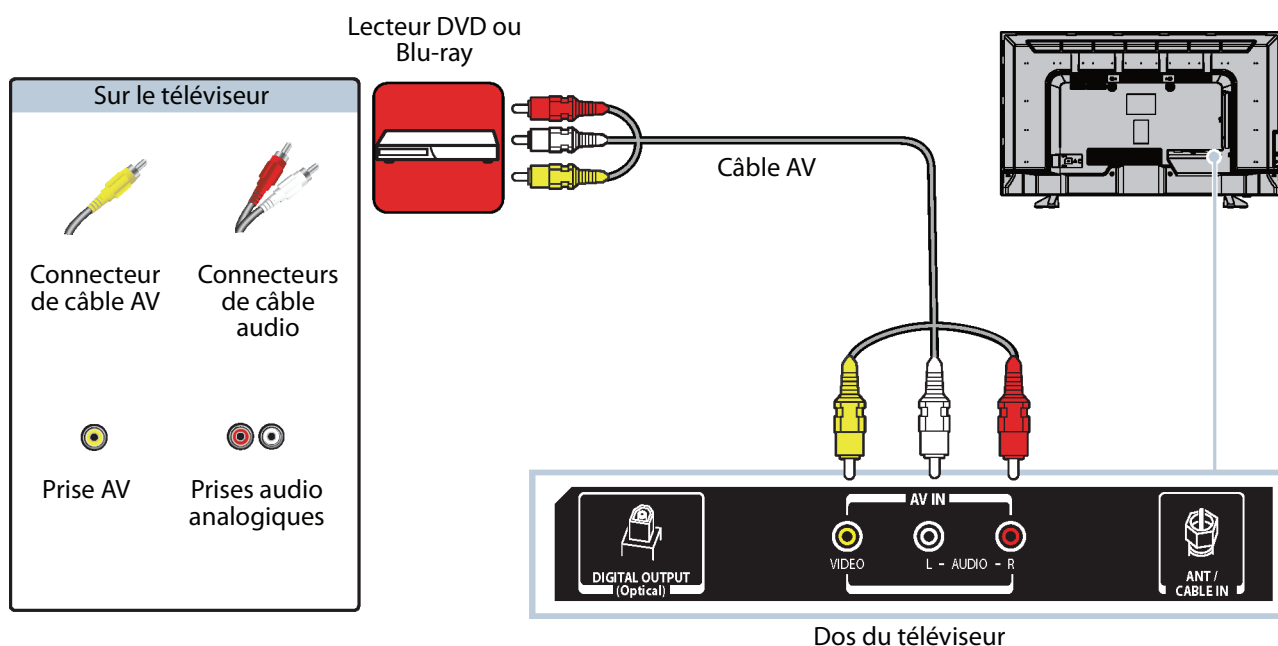

- 1 Vérifier que le cordon d'alimentation du téléviseur est débranché et que le lecteur DVD ou Blu-ray est éteint.
- 2 Connecter un câble AV (non fourni) à la prise vidéo (**VIDEO**) et aux prises audio G et D (**AUDIO L et R**) au dos du téléviseur et aux prises de sortie AV (**AV OUT**) du lecteur DVD ou Blu-ray.

Important

Lorsque l'audio est connecté aux prises audio G et D (**AUDIO L et R**), la sortie audio est analogique.

- 3 Brancher le cordon d'alimentation du téléviseur sur une prise secteur, puis allumer le téléviseur et le lecteur DVD ou Blu-ray.
- 4 Appuyer sur **INPUT** (Entrée) pour ouvrir la liste de *Sélection des entrées*.
- 5 Appuyer sur **▲** ou **▼** pour mettre en surbrillance **AV**, puis sur **ENTER** (Entrée).

Connexion d'une console de jeux

Il est possible de connecter une console de jeux en utilisant :

- HDMI (optimale)
- AV (bonne)

HDMI (optimale)

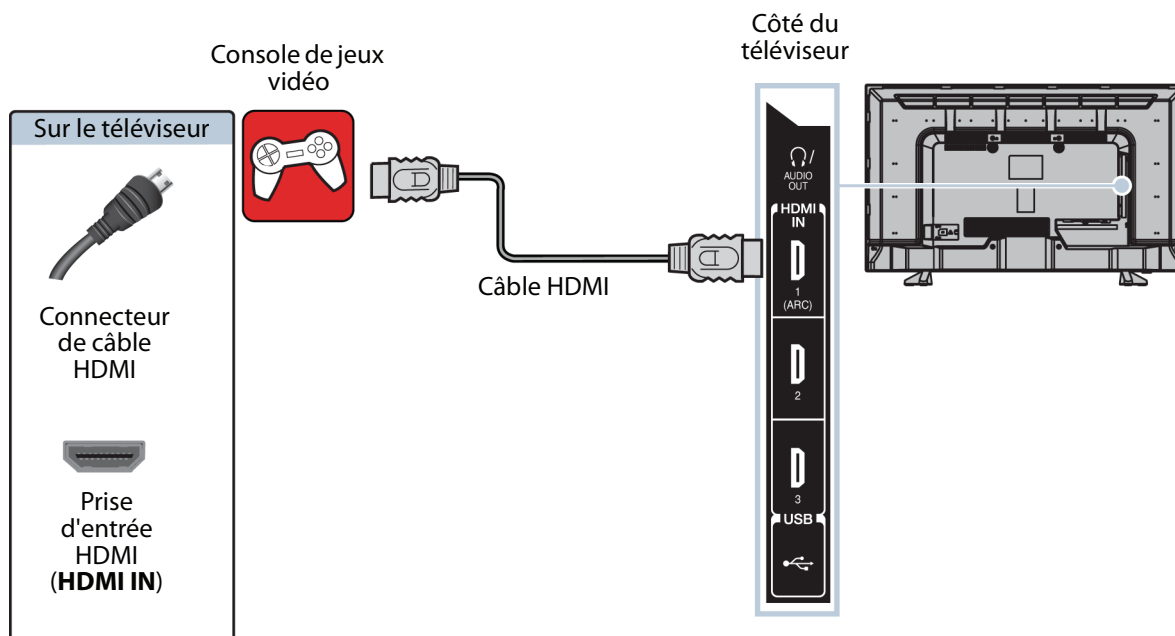

- 1 Vérifier que le cordon d'alimentation du téléviseur est débranché et que la console de jeux vidéo est hors tension.
- 2 Connecter un câble HDMI (non fourni) à l'une des prises d'entrée HDMI (**HDMI IN**) sur le côté du téléviseur et à la prise de sortie HDMI (**HDMI OUT**) de la console de jeux vidéo.
- 3 Brancher le cordon d'alimentation du téléviseur sur une prise secteur, puis allumer le téléviseur.
- 4 Mettre la console de jeux vidéo sous tension et la régler sur le mode de sortie correct. Pour plus d'informations, voir la documentation livrée avec la console de jeux vidéo.
- 5 Appuyer sur **INPUT** (Entrée) pour ouvrir la liste de *Sélection des entrées*.
- 6 Appuyer sur **▲** ou **▼** pour mettre en surbrillance **HDMI 1**, **HDMI 2** ou **HDMI 3**, puis appuyer sur **ENTER** (Entrée).

Remarque

Un câble HDMI transmet la vidéo et l'audio. Aucun câble audio n'est nécessaire.

AV (bonne)

Remarques

Les câbles présentent souvent un codage couleur correspondant aux prises.

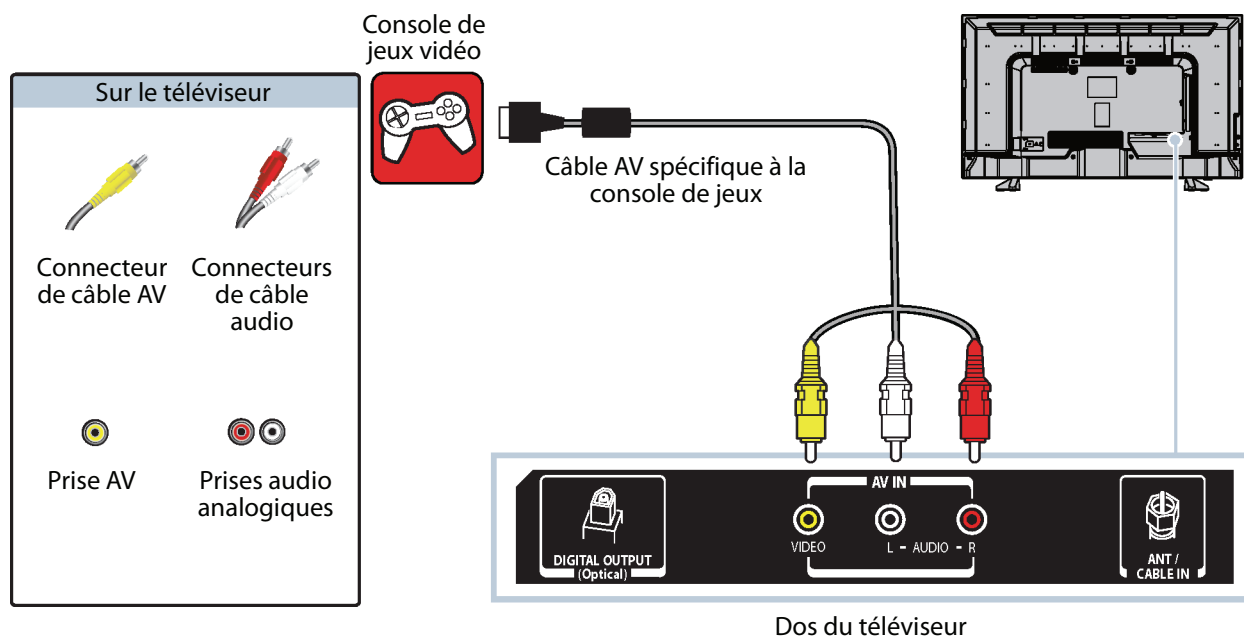

- 1 Vérifier que le cordon d'alimentation du téléviseur est débranché et que la console de jeux vidéo est hors tension.
- 2 Brancher les connecteurs vidéo et audio du câble AV de la console de jeux (non fourni) à la prise vidéo (**VIDEO**) et aux prises audio G et D (**AUDIO L et R**) au dos du téléviseur et l'autre extrémité aux prises composites de la console de jeux.

Important

- Certains anciens modèles de consoles de jeux vidéo sont équipés d'un câble AV spécial. Se reporter à la documentation livrée avec la console de jeux vidéo ou vérifier sur le site Web du fabricant.
- Lorsque l'audio est connecté aux prises audio G et D (**AUDIO L et R**), la sortie audio est analogique.

- 3 Brancher le cordon d'alimentation du téléviseur sur une prise secteur, puis allumer le téléviseur.
- 4 Mettre la console de jeux vidéo sous tension et la régler sur le mode de sortie correct. Pour plus d'informations, voir la documentation livrée avec la console de jeux vidéo.
- 5 Appuyer sur **INPUT** (Entrée) pour ouvrir la liste de *Sélection des entrées*.
- 6 Appuyer sur **▲** ou **▼** pour mettre en surbrillance **AV**, puis sur **ENTER** (Entrée).

Connexion à un ordinateur

Il est possible de connecter un ordinateur en utilisant :

- HDMI (optimale)
- DVI (similaire à HDMI mais requiert une connexion audio)

HDMI (optimale)

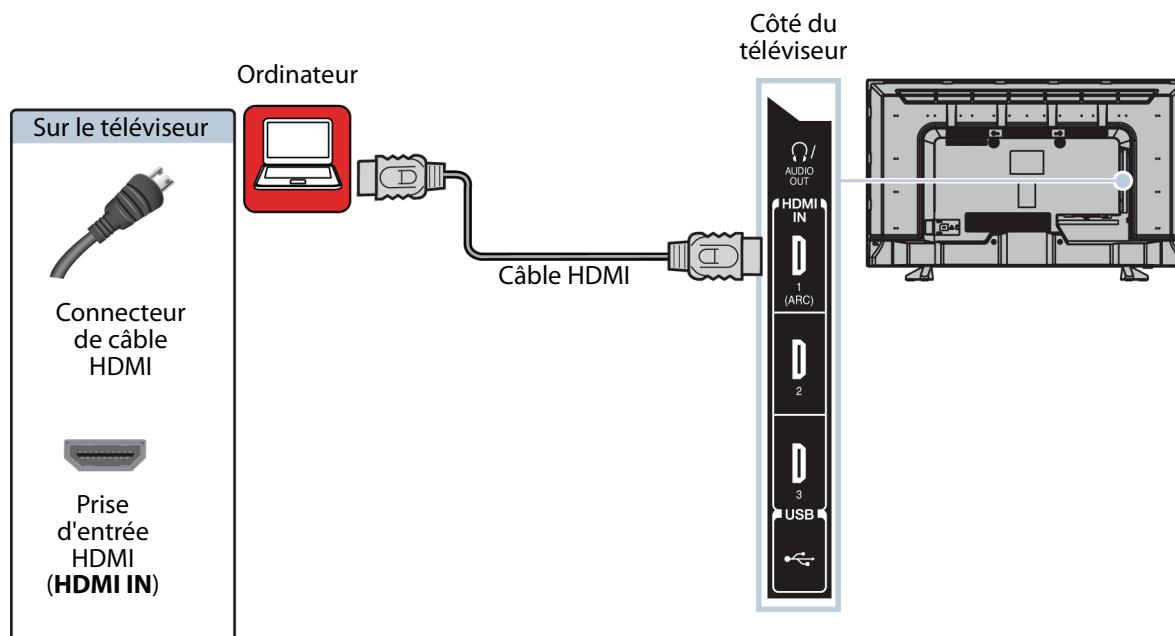

- 1 Vérifier que le cordon d'alimentation du téléviseur est débranché et que l'ordinateur est éteint.
- 2 Connecter un câble HDMI (non fourni) à l'une des prises d'entrée HDMI (**HDMI IN**) sur le côté du téléviseur et à la prise de sortie HDMI (**HDMI OUT**) de l'ordinateur.
- 3 Brancher le cordon d'alimentation du téléviseur sur une prise secteur, puis allumer le téléviseur et l'ordinateur.
- 4 Appuyer sur **INPUT** (Entrée) pour ouvrir la liste de *Sélection des entrées*.
- 5 Appuyer sur ▲ ou ▼ pour mettre en surbrillance **HDMI 1**, **HDMI 2** ou **HDMI 3**, puis appuyer sur **ENTER** (Entrée).
- 6 Régler les propriétés du moniteur de l'ordinateur si besoin est.

DVI (similaire à HDMI mais requiert une connexion audio)

Remarque
Ce téléviseur est compatible avec la vidéo DVI. Pour ajouter du son à une connexion DVI, connecter des haut-parleurs externes ou une barre de son à l'ordinateur.

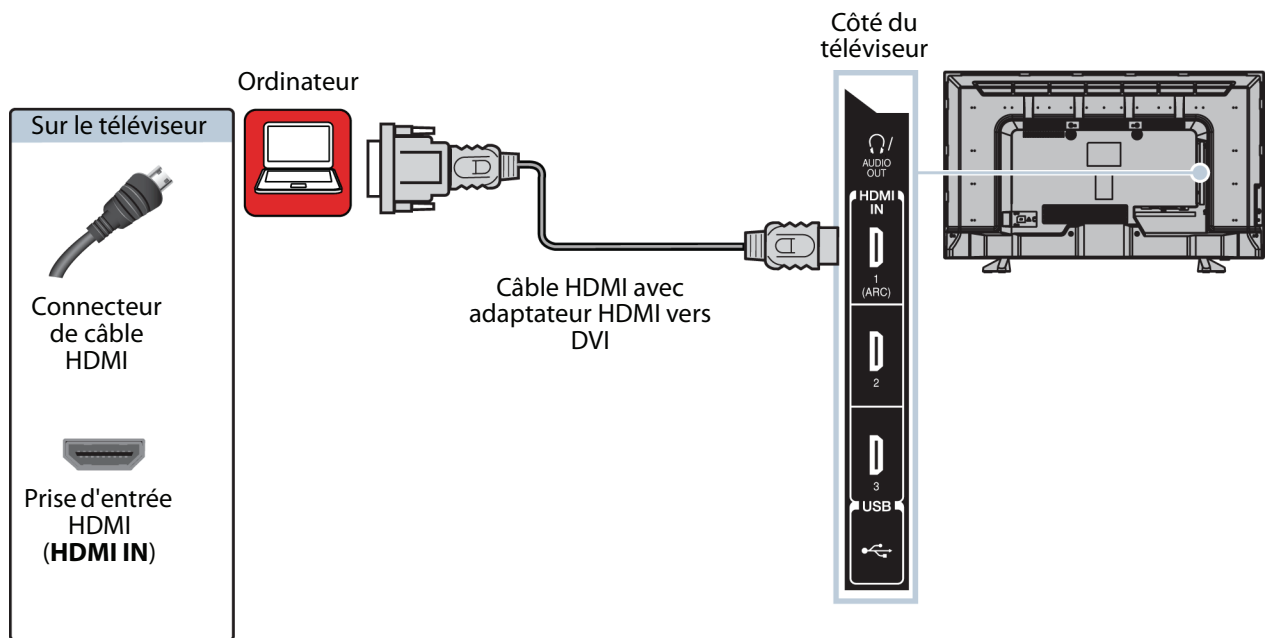

- 1 Vérifier que le cordon d'alimentation du téléviseur est débranché et que l'ordinateur est éteint.
- 2 Connecter un adaptateur HDMI vers DVI (non fourni) à une extrémité du câble HDMI (non fourni), puis le connecter à la prise de sortie DVI (**DVI OUT**) de l'ordinateur.
- 3 Connecter l'autre extrémité du câble à l'une des prises d'entrée HDMI (**HDMI IN**) sur le côté du téléviseur.
- 4 Brancher le cordon d'alimentation du téléviseur sur une prise secteur, puis allumer le téléviseur et l'ordinateur.
- 5 Appuyer sur **INPUT** (Entrée) pour ouvrir la liste de *Sélection des entrées*.
- 6 Appuyer sur ▲ ou ▼ pour mettre en surbrillance **HDMI 1**, **HDMI 2** ou **HDMI 3**, puis appuyer sur **ENTER** (Entrée).
- 7 Régler les propriétés du moniteur de l'ordinateur si besoin est.

Connexion d'une clé USB flash

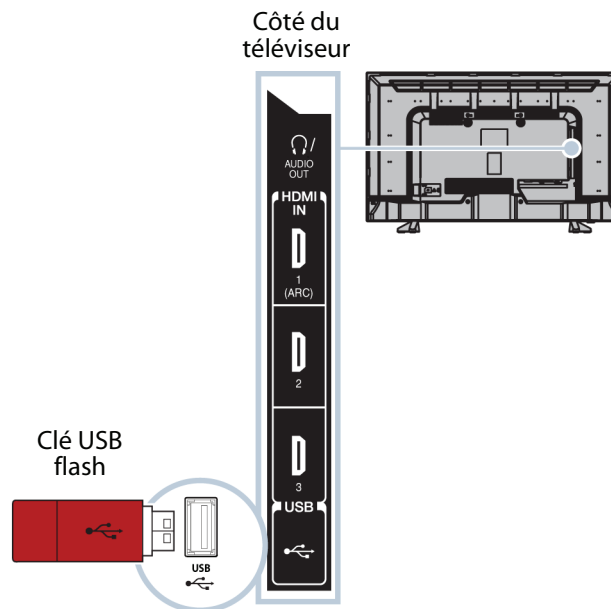

- Brancher une clé USB flash sur le port **USB** sur le côté du téléviseur.

Attention

Ne pas retirer la clé USB flash ou éteindre le téléviseur lors de l'utilisation de la clé USB flash. Cela pourrait occasionner une perte de données ou endommager la clé USB flash.

Remarque

Pour plus d'informations concernant les types de fichiers pris en charge, voir [Formats de fichiers photo pris en charge](#) à la page 51.

Connexion d'un casque d'écoute

Si l'option **Haut-parleurs du téléviseur** dans le menu *Son* est réglée sur **Auto**, les haut-parleurs du téléviseur sont mis en sourdine quand un casque d'écoute est connecté.

Avertissement

Un son trop élevé peut endommager l'ouïe. Lors de l'utilisation d'un casque d'écoute, n'utiliser qu'un niveau de volume suffisant pour l'écoute.

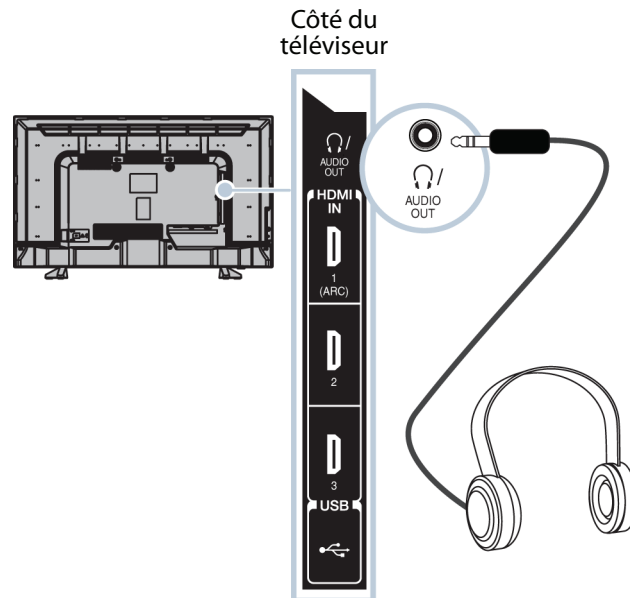

- 1 Vérifier que le téléviseur est allumé, puis connecter le casque d'écoute à la prise /AUDIO OUT sur le côté du téléviseur.
- 2 Dans l'écran qui s'affiche, appuyer sur ◀ ou ▶ pour mettre en surbrillance **Casque d'écoute/Sortie audio**, puis sur **ENTER** (Entrée).

Connexion de haut-parleurs externes ou d'une barre de son

Il est possible de connecter des haut-parleurs externes en utilisant :

- Audio numérique
- Audio analogique

Audio numérique

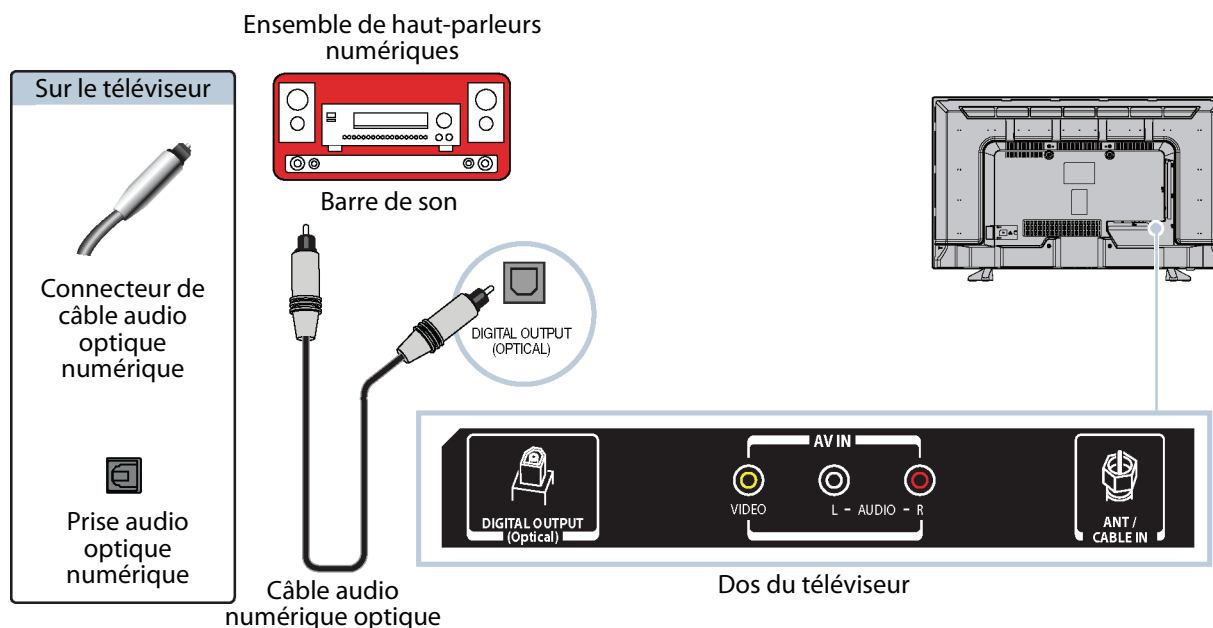

- 1 Vérifier que le cordon d'alimentation du téléviseur est débranché et que l'ensemble de haut-parleurs numériques ou la barre de son est sur arrêt.
- 2 Connecter un câble audio optique numérique (non fourni) à la prise de sortie optique numérique (**DIGITAL OUTPUT [Optical]**) au dos du téléviseur et à la prise d'entrée audio optique (**AUDIO IN**) de l'ensemble de haut-parleurs numériques ou la barre de son.
- 3 Brancher le cordon d'alimentation du téléviseur sur une prise secteur, puis allumer le téléviseur.
- 4 Mettre l'ensemble de haut-parleurs numériques ou la barre de son en marche et les régler sur la source correcte. Pour plus d'informations, voir la documentation livrée avec l'ensemble de haut-parleurs numériques ou la barre de son.
- 5 Dans le menu *Son* du téléviseur, mettre en surbrillance **Sortie audio numérique**, puis appuyer sur **ENTER** (Entrée). Mettre en surbrillance **Format audio**, puis appuyer sur **ENTER**. Appuyer sur **▲** ou **▼** pour sélectionner **PCM**, puis appuyer sur **ENTER**. Voir l'option **Sortie audio numérique** dans [Réglage des paramètres sonores](#) à la page 61.

Audio analogique

Remarque

Si l'option **Haut-parleurs du téléviseur** dans le menu *Son* est réglée sur **Auto** ou **Désactivée**, les haut-parleurs du téléviseur sont mis en sourdine quand un système audio analogique ou une barre de son est connecté.

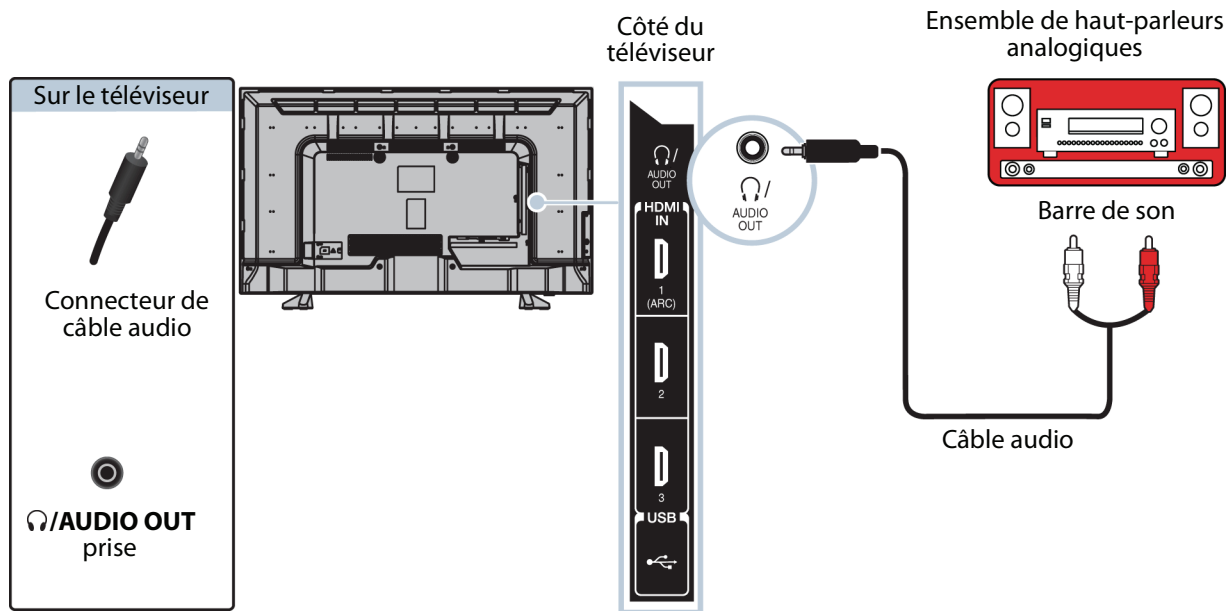

- 1 Vérifier que le téléviseur est allumé et que l'ensemble de haut-parleurs analogiques ou la barre de son est sur arrêt.
- 2 Connecter un câble audio (non fourni) à la prise **AUDIO OUT** sur le côté du téléviseur et aux prises d'entrée audio (**AUDIO IN**) de l'ensemble de haut-parleurs analogiques ou de la barre de son.
- 3 Dans l'écran qui s'affiche, appuyer sur ◀ ou ▶ pour mettre en surbrillance **Sortie audio fixe**, puis sur **ENTER** (Entrée).

Remarque

Pour mettre les haut-parleurs du téléviseur en sourdine, régler l'option **Haut-parleurs du téléviseur** dans le menu *Son* sur **Désactivée** ou **Auto**.

- 4 Mettre l'ensemble de haut-parleurs analogiques ou la barre de son en marche et le régler sur la source correcte. Pour plus d'informations, voir la documentation livrée avec l'ensemble de haut-parleurs analogiques ou la barre de son.

Connexion d'un système de cinéma maison avec plusieurs appareils

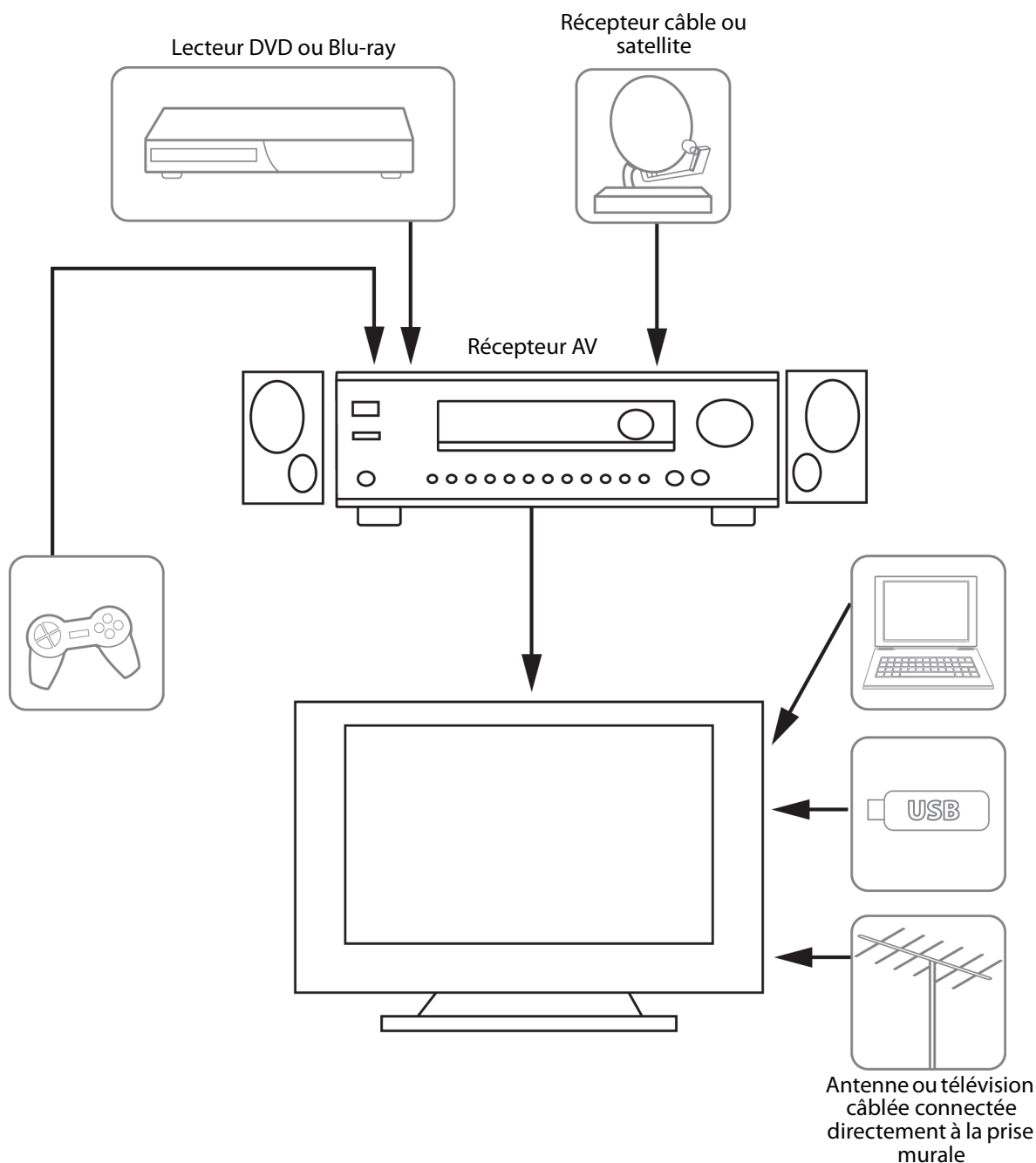

Les connexions effectuées dépendent de la disponibilité des prises vidéo et audio des périphériques. Consulter la documentation des périphériques pour toute information sur les connexions.

Il convient de veiller à utiliser les meilleurs types de connexions disponibles pour obtenir la meilleure image et un son optimal. Pour plus d'informations concernant les types de connexions, voir [Quel type de connexion utiliser?](#) à la page 22.

Connexion de l'alimentation

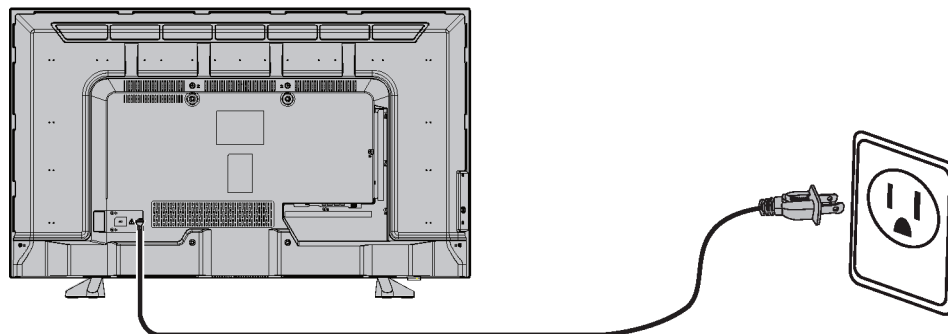

- Brancher le cordon d'alimentation sur une prise secteur.

Attention

- Cet appareil doit fonctionner conformément à la source d'alimentation indiquée sur l'étiquette.
- Prendre soin de débrancher le cordon d'alimentation c.a. de la prise secteur si le téléviseur ne doit pas être utilisé pendant une période prolongée.
- Le cordon d'alimentation est fixé de façon permanente au téléviseur. Ne pas essayer de le débrancher du dos du téléviseur.

Utilisation de la télécommande

Cette section couvre les rubriques suivantes :

- Installation des piles de la télécommande
- Orientation de la télécommande
- Programmation des télécommandes universelles

Installation des piles de la télécommande

- 1 Tout en appuyant sur le dispositif de verrouillage au dos de la télécommande, soulever le couvercle du compartiment des piles pour le retirer.

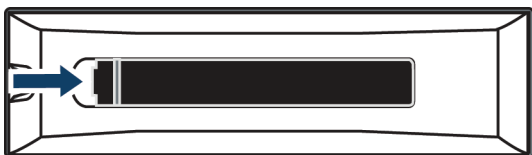

- 2 Insérer deux piles AAA dans le compartiment. Veiller à ce que les pôles + et - des piles coïncident avec les repères + et - figurant à l'intérieur du compartiment.



- 3 Replacer le couvercle du compartiment des piles.

Précautions

- Les piles ne doivent pas être exposées à une chaleur excessive telle que celle du soleil, le feu ou autre source similaire.
- Les produits chimiques provenant des piles peuvent provoquer des démangeaisons. Si les piles fuient, nettoyer le compartiment avec un chiffon. Si les produits chimiques sont au contact de la peau, nettoyer immédiatement.
- Veiller à disposer des piles usagées correctement. Ne pas les brûler ni les incinérer.

Remarques

- Ne pas mélanger différents types de piles.
- Ne pas mélanger des piles neuves et usagées.
- Retirer les piles quand elles sont déchargées.
- Retirer les piles si la télécommande n'est pas utilisée pendant une période prolongée.

Orientation de la télécommande

- Pointer la télécommande vers le capteur situé sur la face avant du téléviseur.

Modèle de 43 po



Capteur de télécommande

Modèle de 49 po



Capteur de télécommande

Programmation des télécommandes universelles

Il est possible de faire fonctionner le téléviseur Toshiba avec une nouvelle télécommande ou la télécommande universelle existante.

- 1 Voir le tableau de la section [Codes les plus courants des télécommandes universelles](#) à la page 41 pour les codes les plus courants.

En cas de difficultés pour programmer la télécommande ou pour rechercher un code de télécommande différent :

Contactez le fabricant de la télécommande universelle.

OU

Contactez le fournisseur de télévision par câble ou satellite de la télécommande à programmer.

- 2 Se reporter aux instructions de la télécommande universelle pour entrer le code du téléviseur identifié à l'étape 1.

Conseils

- Si la télécommande universelle dispose d'une fonction de recherche du code, effectuer une recherche pour identifier le code correspondant au téléviseur. Voir les instructions de la télécommande universelle pour plus d'informations.
- Si la télécommande universelle dispose d'une fonctionnalité « d'apprentissage » il est possible de la programmer en utilisant la télécommande du téléviseur Toshiba pour « enseigner » les commandes une par une. Voir les instructions de la télécommande universelle pour plus d'informations.

Codes les plus courants des télécommandes universelles

La liste ci-après représente les codes les plus courants des télécommandes.

Marque	Codes de la télécommande
AT&T U-verse	1127, 1179, 1203, 1204, 1222, 1223, 1332, 1340, 1341, 1345, 1353, 1010, 1098, 1104, 1147, 1148, 1149, 1150, 1151, 1173, 1174, 1210, 1215, 1256, 1257, 1263, 1267, 1272, 1302, 1311, 1312, 1322, 1343, 1376, 1585, 1589, 1592, 11524, 12724, 10156, 11935, 11704, 11959, 10650, 11343, 11369, 10060
Cablevision	015, 101, 045, 030, 007, 040, 062, 142, 137, 382, 703
Charter	11524, 10822, 10845, 11656, 12006, 10154, 11256, 10156, 11265, 10060, 10650, 11156, 11356, 11704, 0154, 0156, 0060, 1256, 0832, 1704, 1936, 0650, 1156, 1656, 1935, 0845, 1356, 1918, 1945, 015, 030, 007, 040, 062, 101, 142, 045, 137, 138, 325, 258, 031, 038, 039, 423, 571
Comcast	11656, 11156, 11256, 11704, 10845, 11356, 10060, 10650, 11265, 10154, 10765, 10767, 10178, 11314, 10700, 10702, 11935, 10832, 11959, 10036, 10149, 11343, 11369, 10781, 10003, 10250, 10156, 0060, 003, 0154, 0156
Cox	074, 168, 170, 822, 093, 991, 156, 060, 154, 093, 030, 031, 038, 039, 0170, 0074, 0168, 1270, 0060, 0154, 0156, 1256, 1265, 1945, 1704, 1656, 1635, 1356, 1343, 1325, 1306, 1156, 0845, 0832, 0650, 0149, 0036, 1369, 1042, 1060, 1061, 1062, 1087, 1091, 1097, 1098, 1130, 1131, 1183, 1524, 1935, 2006, 1959, 1936, 1164, 2724
DirecTV	10156, 11656, 11256, 11704, 11356, 10060, 10650, 10154, 10765, 10178, 10700, 10702
Dish Network	617, 631, 590, 618, 635, 680, 688, 750, 847, 800, 526, 851, 852, 595, 908, 757, 850, 802, 785, 743, 849, 622, 789, 771, 744, 243, 117
RCA	11524, 11656, 10156, 11156, 11256, 12006, 11265, 11704, 11945, 10845, 1356, 12724

Marque	Codes de la télécommande
Rogers	1524
Time Warner	0156, 0060, 0154, 1042, 1060, 1061, 1062, 1087, 1091, 1097, 1098, 1130, 1131, 1172, 1173, 1183, 1286, 1317, 1325, 1327, 1334, 1345, 1346, 1355, 1364, 1365, 0016, 0017, 0090, 0096, 0117, 0118, 0129, 0131, 0180, 0206, 2001, 0011, 0021, 0041, 0051, 0061, 0081, 0101, 0111, 0171, 0191, 0211, 0471, 0701, 0411, 0501, 1301, 1351, 1441, 1781, 1951, 2021, 0341, 2341, 2481, 0861, 2351, 3671, 2801, 3821, 4151, 3921, 3931, 1256, 1265, 1945, 1935, 1704, 1656, 1635, 1356, 1343, 1306, 1156, 0845, 0832, 0650, 0149, 0036, 1190, 1014, 1015, 1127, 1007, 1252, 1246, 1219, 1212, 1168, 1163, 1018, 1114, 1028, 1071, 1300, 1338, 1353, 1369, 030, 007, 040, 062, 101, 142, 137, 045, 015, 062, 142, 137, 703, 138, 230, 258, 325
Verizon	0087, 0181, 0183, 0677, 0859, 0872, 1172, 1183, 1283, 1292, 1383, 1683, 1731, 3015, 3022, 3023, 3051, 3052, 3053, 3055, 3059, 3062, 3066, 3072, 3074, 3078, 3080, 3087, 3089, 3093, 3147, 3167, 3168, 3169, 3171, 3173, 3182, 3187, 3188, 3207, 3214, 3220, 397

Conseils

- Le nom de la marque est souvent porté sur la partie avant de la télécommande universelle et le numéro de modèle est indiqué sur la partie arrière.
- Si la télécommande universelle n'est pas listée dans le tableau, se référer aux instructions de la télécommande universelle et essayer les codes pour les marques Orion, Emerson, Memorex, Sansui, Sylvania ou Zenith. Il peut être nécessaire d'essayer plusieurs codes avant de trouver le bon.

Mise en marche du téléviseur pour la première fois



Quand le téléviseur est mis en marche pour la première fois, l'assistant de *Configuration initiale* s'affiche. L'assistant guide l'utilisateur pour le réglage des paramètres de base y compris la langue des menus, le fuseau horaire, le mode **Affichage en magasin** ou **Utilisation au domicile**, la source du signal de télévision et la liste des canaux.

Remarque

Il est nécessaire de sélectionner un paramètre pour le guide vocal, une langue, un fuseau horaire et le mode **Utilisation au domicile** ou **Affichage en magasin**. Il n'est pas possible de quitter l'assistant de *Configuration initiale* avant d'avoir fait ces sélections.

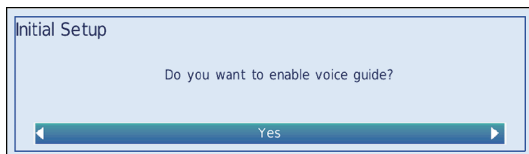
- Vérifier que :
 - les piles de la télécommande ont été installées (voir page 40.)
 - une antenne, la télévision câblée, ou par satellite a été connectée (voir page 23 à 27).
 - le cordon d'alimentation a été connecté. (voir page 39.)
- Appuyer sur  (marche-arrêt) pour allumer le téléviseur. L'assistant de *Configuration initiale* s'affiche.









- Appuyer sur  ou  pour sélectionner **Oui** (pour activer le Guide vocal) ou **Non** (pour désactiver le Guide vocal), puis appuyer sur **ENTER** (Entrée).

Remarque :

En fonction de la date d'achat du téléviseur, l'option **Guide vocal** peut ne pas être disponible pendant la configuration.



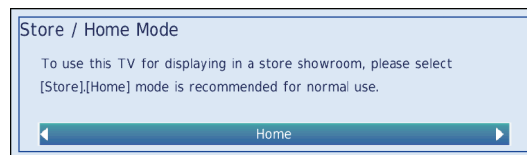

- Appuyer sur  ou  pour mettre en surbrillance une langue. Appuyer sur  ou  pour mettre en surbrillance **Fuseau horaire**, puis sur  ou  pour sélectionner le fuseau horaire, puis appuyer sur **ENTER**.

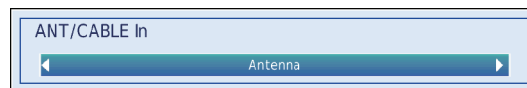

- Appuyer sur  ou  pour mettre en surbrillance le mode **Utilisation au domicile** ou **Affichage en magasin**, puis sur **ENTER**.

Pour une utilisation standard au domicile, sélectionner le mode **Utilisation au domicile**. Si le mode **Affichage en magasin** est sélectionné, le téléviseur sera en mode d'affichage en magasin chaque fois qu'il est allumé. Le mode **Affichage en magasin** ne permet pas des économies d'énergie.



- Appuyer sur  ou  pour mettre en surbrillance **Antenne** ou **Câble**, puis appuyer sur **ENTER** (Entrée).

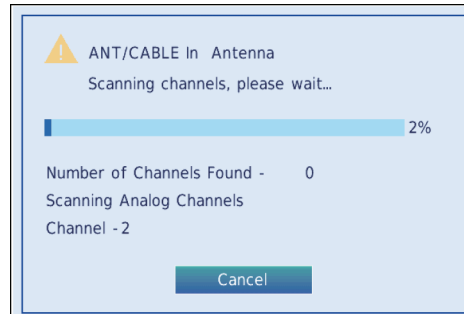

- En cas d'utilisation d'une antenne ou de la connexion d'un récepteur câble directement à la prise secteur, appuyer de nouveau sur **ENTER**. Le téléviseur commence à rechercher les canaux disponibles dans la zone de réception.

OU

Si un récepteur câble ou satellite est connecté, appuyer sur **EXIT** (Quitter) pour fermer l'assistant. Il n'est pas nécessaire d'effectuer une recherche des canaux.

Une fois que l'assistant est fermé, le menu *Sintonisation automatique (Antenne)* s'affiche avec le premier canal détecté mis en surbrillance.

- Appuyer sur **EXIT** (Quitter) pour fermer le menu.

Configuration de la prise d'ENTRÉE ANTENNE / CÂBLE

Si une antenne ou la télévision câblée est connectée sans récepteur à la prise d'entrée antenne/câble (**ANT / CABLE IN**), il est nécessaire de configurer la prise pour que le téléviseur affiche les canaux correctement.

- 1 Appuyer sur **MENU**, puis sur ▲ ou ▼ pour mettre en surbrillance **Installation**, puis appuyer sur **ENTER** (Entrée).

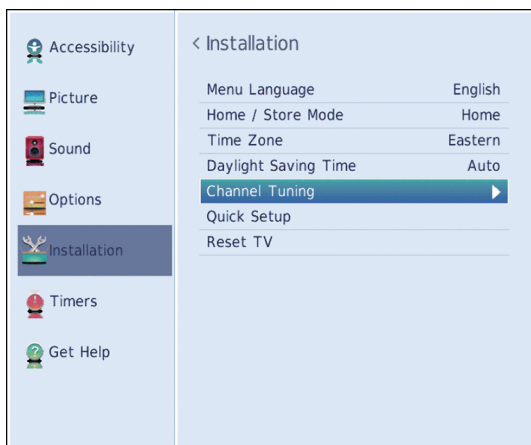

- 2 Mettre en surbrillance **Syntonisation du canal**, puis appuyer sur **ENTER**.

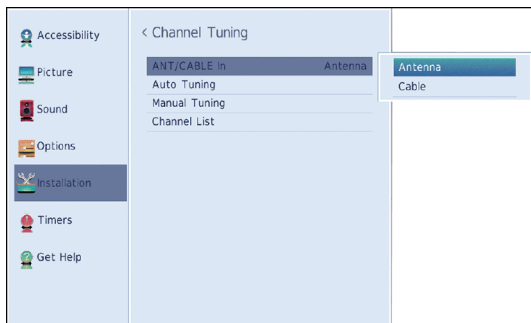

- 3 Mettre en surbrillance **Entrée ANTENNE/CÂBLE**, puis appuyer sur **ENTER**.
- 4 Mettre en surbrillance la source d'entrée du téléviseur, puis appuyer sur **ENTER**. Sélectionner :
 - **Antenne** si une antenne a été connecté à la prise d'entrée antenne/câble (**ANT / CABLE IN**)
 - **Câble** si le câble a été connecté sans récepteur à la prise d'entrée antenne/câble (**ANT / CABLE IN**)
- 5 Appuyer sur **EXIT** (Quitter) pour fermer le menu.

Informations de base

Cette section couvre des renseignements de base pour :

- Mise en marche et arrêt du téléviseur
- Sélection de la source d'entrée vidéo
- Aperçu des menus d'écran
- Parcourir les menus
- Réglage du volume
- Sélection d'un canal
- Affichage des informations relatives à un canal

Mise en marche et arrêt du téléviseur

- 1 S'assurer que le cordon d'alimentation est connecté fermement et correctement. Pour plus d'informations, voir [Connexion de l'alimentation](#) à la page 39.
- 2 Appuyer sur ⏻ (marche-arrêt) pour allumer le téléviseur. Le témoin d'alimentation s'éteint.
- 3 Appuyer de nouveau sur ⏻ (marche-arrêt) pour éteindre le téléviseur. Le téléviseur se met en mode attente et le témoin d'alimentation s'allume en rouge.

Avertissement

Quand le téléviseur est en mode attente il est toujours sous tension. Pour le mettre hors tension, débrancher le cordon de la prise secteur.

Remarque

Si le téléviseur ne reçoit pas de signal à l'entrée pendant 15 minutes, il se met automatiquement en mode d'attente.

Mémorisation du point d'arrêt

Si l'alimentation est coupée pendant la visualisation de la télévision, la fonction de mémorisation du point d'arrêt allume automatiquement le téléviseur quand l'alimentation est rétablie.

Sélection de la source d'entrée vidéo

- 1 Appuyer sur **INPUT** (Entrée). La liste de *Sélection des entrées* s'affiche.

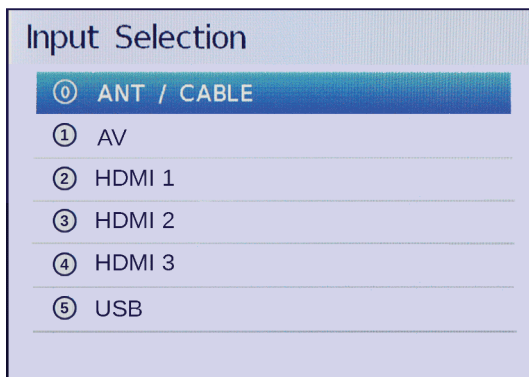

- 2 Choisir l'une des options suivantes :
 - Appuyer une ou plusieurs fois sur **INPUT** (Entrée) jusqu'à ce que l'entrée vidéo souhaitée soit sélectionnée.
 - Appuyer sur **▲** ou **▼** pour mettre en surbrillance l'entrée vidéo souhaitée, puis sur **ENTER** (Entrée).
 - Appuyer sur les touches numériques pour l'entrée vidéo souhaitée. Sélections possibles :
 - **0** pour un périphérique connecté à la prise d'entrée antenne/câble (**ANT / CABLE IN**)
 - **1** pour un périphérique AV connecté à la prise vidéo (**VIDEO**)
 - **2** pour un périphérique connecté à la prise d'entrée HDMI 1 (**HDMI IN 1 [ARC]**)
 - **3** pour un périphérique connecté à la prise d'entrée HDMI 2 (**HDMI IN 2**)
 - **4** pour un périphérique connecté à la prise d'entrée HDMI 3 (**HDMI IN 3**)
 - **5** pour une clé USB flash connectée à la prise **USB**

- 3 Appuyer sur **EXIT** (Quitter) pour fermer le menu.

Remarques

- Si un périphérique compatible CEC est connecté à la prise HDMI, l'icône HDMI^{MD} CEC s'affiche dans la liste.
- Si un périphérique compatible CEC connecté à d'autres périphériques compatibles CEC qui lui sont connectés, une fenêtre contextuelle s'affiche avec la possibilité d'une sélection séparée des périphériques. Par exemple, la fenêtre contextuelle pour un lecteur DVD compatible CEC avec un récepteur audio connecté compatible CEC peut s'afficher comme suit :



- Si la touche **INPUT** (Entrée) est appuyée pour sélectionner un périphérique compatible CEC à partir de la fenêtre contextuelle, il se peut que le périphérique se mette en marche.

Aperçu des menus d'écran

Remarques

- En fonction de la source du signal sélectionnée, les options sur l'écran pourront être différentes.
- Les éléments de menu qui ne peuvent pas être sélectionnés s'affichent en grisé.

Menu Accessibilité

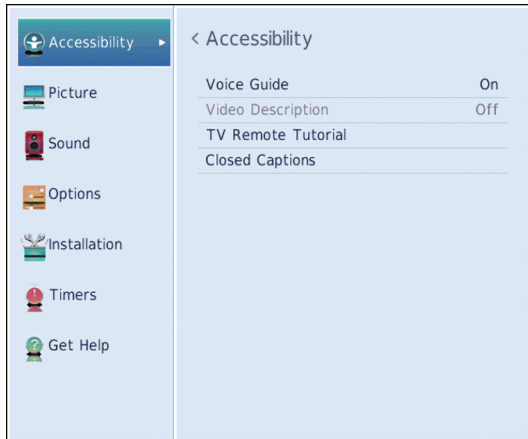

Remarque

En fonction de la date d'achat du téléviseur, le menu Accessibilité peut ne pas être disponible.

Menu de l'image

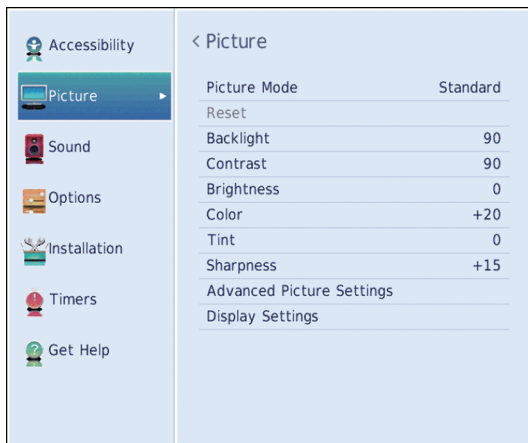

Menu du son

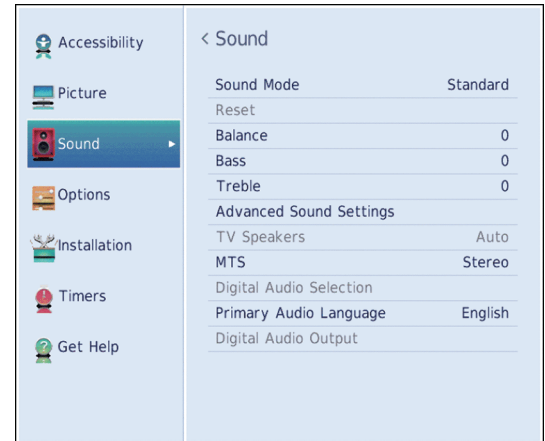

Menu des options

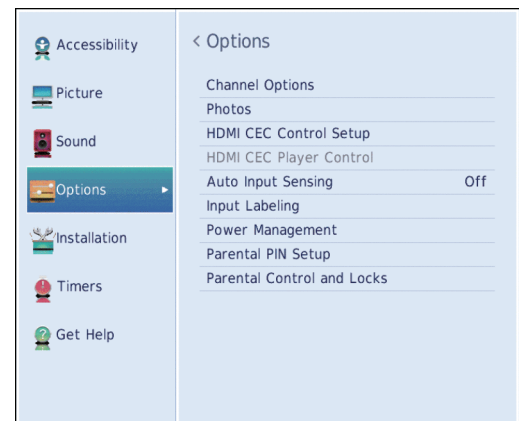

Menu de configuration

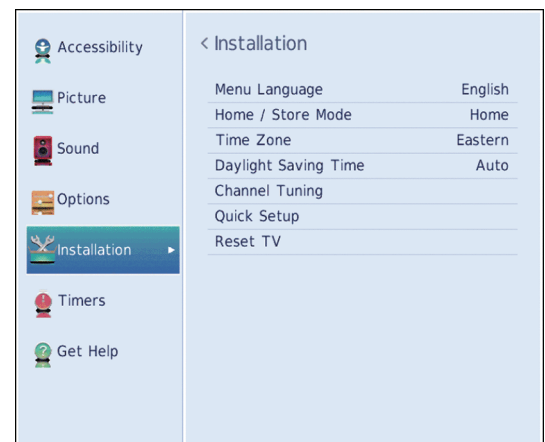

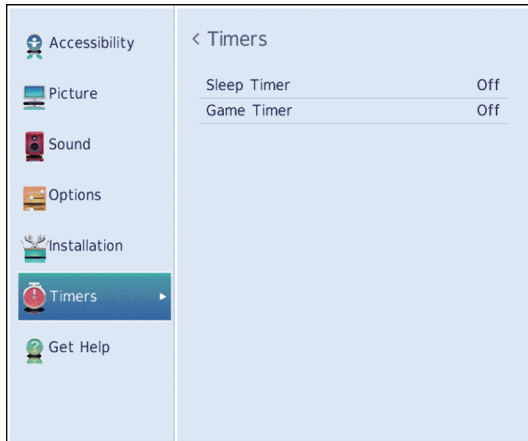
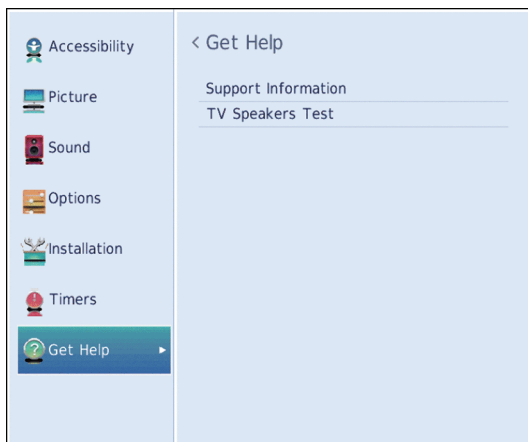
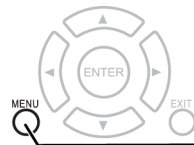
Menu des temporisateurs**Menu de l'obtention d'aide****Parcourir les menus**

Appuyer sur **MENU** pour accéder au menu d'écran.

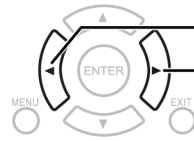

Appuyer sur la flèche droite ou gauche pour déplacer le curseur sur l'écran ou régler une option sélectionnée.

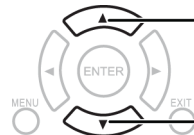

Appuyer sur la flèche vers le haut ou vers le bas pour sélectionner les options du menu.

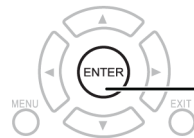

Appuyer sur **ENTER** (Entrée) pour confirmer une sélection ou accéder à un sous-menu.



Appuyer sur **EXIT** (Quitter) pour fermer le menu.

Réglage du volume

- Appuyer sur **VOL+** ou **VOL-** pour augmenter ou diminuer le volume.
- Appuyer sur **MUTE** (Sourdine) pour mettre le son en sourdine. Appuyer de nouveau sur **MUTE** pour rétablir le son.

Remarque

Si un paramètre du menu *Son* est réglé pendant la mise en sourdine, la fonctionnalité de cette dernière est annulée.

Sélection d'un canal

- Appuyer sur **CH▲** ou **CH▼** (Canal) pour passer au canal suivant ou précédent de la liste des canaux mémorisés.
- Appuyer sur les touches numériques pour saisir le numéro de canal souhaité, puis attendre que le canal change ou appuyer sur **ENTER** (Entrée) pour changer de canal immédiatement.
- Pour sélectionner un sous-canal numérique, appuyer sur les touches numériques pour le canal principal, puis sur **—** (sous-canal) et appuyer sur la touche numérique pour le sous-canal. Attendre que le canal change ou appuyer sur **ENTER** pour y accéder immédiatement. Par exemple, pour sélectionner le canal 5-1, saisir **5**, **—** (sous-canal), puis **1**.

Remarque

Le délai entre deux appuis sur la touche ne doit pas dépasser deux secondes.

- Appuyer sur **CH RTN** (Retour au canal précédent) pour revenir au dernier canal visualisé ou à l'entrée précédente.
- Appuyer sur **FAV** (Favoris) pour accéder à la liste des canaux favoris, puis sur **◀** ou **▶** pour mettre un canal en surbrillance, puis appuyer sur **ENTER** (Entrée). Pour plus d'informations concernant la configuration de la liste des canaux favoris, voir [Configuration de la liste des favoris](#) à la page 65.

Remarque

Si la liste contient plus d'une page, appuyer sur **◀** ou **▶** pour faire défiler les pages.

Affichage des informations relatives à un canal

Appuyer sur **INFO**. Les informations d'état suivantes s'affichent :

- Entrée vidéo actuelle (par exemple, ANTENNE/CÂBLE ou AV)
- Si ANTENNE/CÂBLE est l'entrée vidéo actuelle, soit *CÂBLE* (pour la télévision câblée) ou *ANTENNE* (pour la télédiffusion en direct)
- Si ANTENNE/CÂBLE est l'entrée vidéo actuelle, numéro de canal
- Témoin de la puissance du signal numérique
- Si le mode d'entrée est HDMI^{MD}, Dolby^{MD} Digital ou PCM
- Résolution vidéo
- Format d'image d'un signal vidéo entrant (4:3 ou 16:9)
- Émission télévisée ou classification des films
- Temporisateur GameTimer (si configuré)

L'appui sur la touche **INFO** affiche également les informations d'état suivantes pour les canaux numériques :

- Titre
- Durée
- Description de l'émission en détail

Remarque

Si la touche **INFO** est appuyée, appuyer de nouveau sur **INFO** pour fermer la bannière.

Contrôle des périphériques compatibles CEC

Cette section couvre :

- Activation ou désactivation du contrôle HDMI-CEC
- Activation ou désactivation de la mise en marche automatique du téléviseur
- Activation ou désactivation de la mise en attente automatique
- Activation ou désactivation de la commande de l'amplificateur
- Utilisation de la télécommande pour contrôler les périphériques compatibles CEC
- Utilisation du menu du téléviseur pour contrôler les périphériques compatibles CEC

Le contrôle HDMI CEC permet de contrôler les périphériques compatibles HDMI CEC connectés aux prises HDMI du téléviseur au moyen de la télécommande livrée avec le téléviseur. Pour utiliser le contrôle HDMI CEC, régler le paramètre **Activer le contrôle HDMI CEC** dans le menu *Configuration du contrôle HDMI CEC* sur **Activé**.

Remarques

- Il est nécessaire d'utiliser les câbles HDMI pour connecter les périphériques compatibles HDMI CEC au téléviseur.
- La fonction HDMI CEC du périphérique connecté doit être activée.
- Si un périphérique HDMI qui est connecté n'est pas compatible HDMI CEC, aucune des fonctions du contrôle HDMI CEC ne seront disponibles.
- Selon le périphérique HDMI connecté, il se peut que certaines fonctions du contrôle HDMI CEC ne soient pas disponibles.

Remarque

Quand la touche **INPUT** (Entrée) est appuyée, la liste de *Sélection des entrées* s'affiche. Si un périphérique vidéo compatible CEC connecté à une prise HDMI est sélectionné et ce dernier est connecté à un périphérique audio compatible CEC, une deuxième liste de sélection s'ouvre en affichant les deux périphériques.

Par exemple, si un lecteur Blu-ray compatible CEC est connecté à une prise HDMI et ce dernier est connecté à une barre de son compatible CEC, la deuxième liste de sélection d'entrée pourrait s'afficher comme suit :



Voir *Sélection de la source d'entrée vidéo* à la page 44.

Activation ou désactivation du contrôle HDMI-CEC

Remarque

Si **Activer le contrôle HDMI CEC** est désactivé, les autres options dans le menu sont en grisé et ne peuvent pas être utilisées.

- 1 Appuyer sur **MENU**, puis sur **▲** ou **▼** pour mettre en surbrillance **Options**, puis appuyer sur **ENTER** (Entrée).

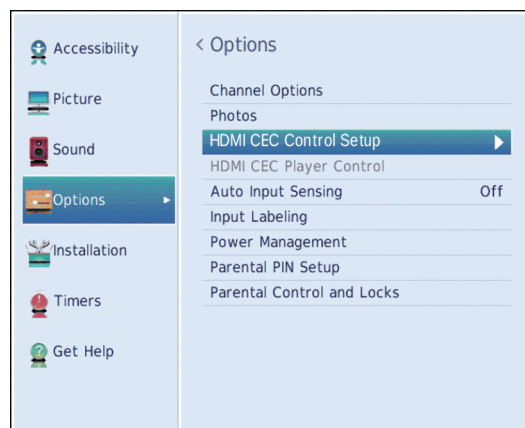

- 2 Mettre en surbrillance **Configuration du contrôle HDMI CEC**, puis appuyer sur **ENTER**.

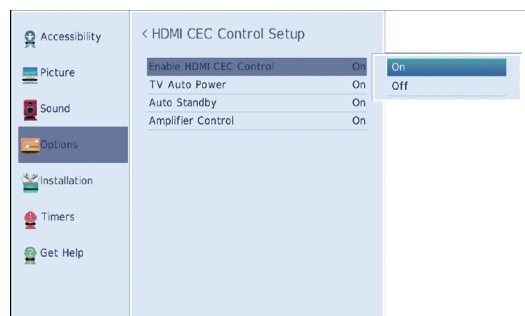

- 3 Mettre en surbrillance **Activer le contrôle HDMI CEC**, puis appuyer sur **ENTER**.
- 4 Mettre en surbrillance **Activé** ou **Désactivé**, puis appuyer sur **ENTER**.
- 5 Appuyer sur **EXIT** (Quitter) pour fermer le menu.

Activation ou désactivation de la mise en marche automatique du téléviseur

La **Mise en marche automatique du téléviseur** met en marche le téléviseur automatiquement quand un périphérique HDMI CEC est allumé, si ce dernier est équipé de cette fonction.

- 1 Appuyer sur **MENU**, puis sur **▲** ou **▼** pour mettre en surbrillance **Options**, puis appuyer sur **ENTER** (Entrée).

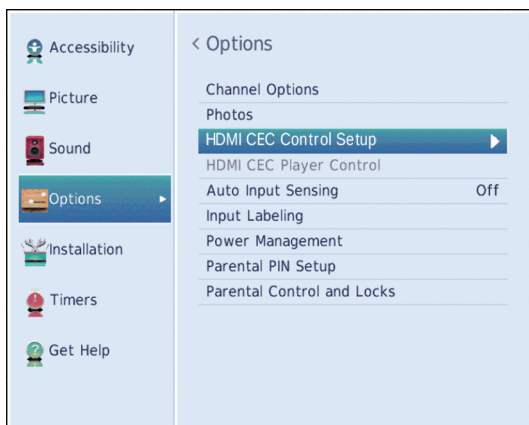

- 2 Mettre en surbrillance **Configuration du contrôle HDMI CEC**, puis appuyer sur **ENTER**.

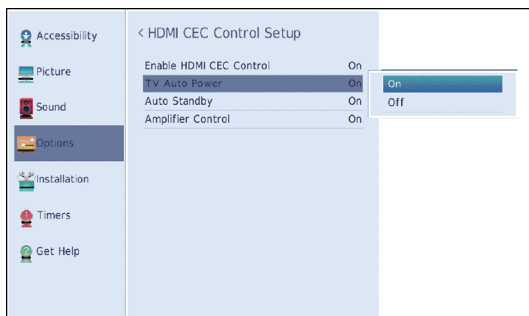

- 3 Vérifier que **Activer le contrôle HDMI CEC** est réglé sur **Activé**.
- 4 Mettre en surbrillance **Mise en marche automatique du téléviseur**, puis appuyer sur **ENTER**.
- 5 Mettre en surbrillance **Activé** ou **Désactivé**, puis appuyer sur **ENTER**.
- 6 Appuyer sur **EXIT** (Quitter) pour fermer le menu.

Activation ou désactivation de la mise en attente automatique

La **Mise en attente automatique** désactive automatiquement les périphériques HDMI CEC lors de l'arrêt du téléviseur.

- 1 Appuyer sur **MENU**, puis sur **▲** ou **▼** pour mettre en surbrillance **Options**, puis appuyer sur **ENTER** (Entrée).

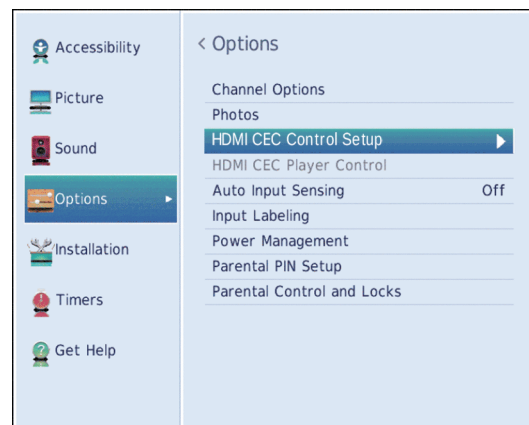

- 2 Mettre en surbrillance **Configuration du contrôle HDMI CEC**, puis appuyer sur **ENTER**.

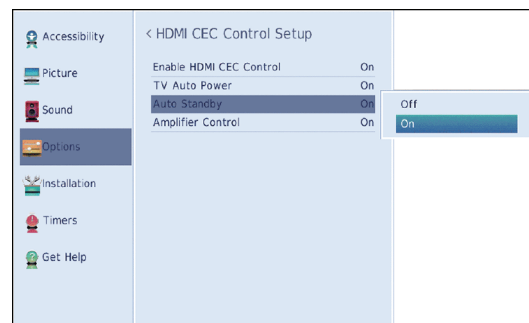

- 3 Vérifier que **Activer le contrôle HDMI CEC** est réglé sur **Activé**.
- 4 Mettre en surbrillance **Mise en attente automatique**, puis sur **ENTER**.
- 5 Mettre en surbrillance **Désactivé** ou **Activé**, puis appuyer sur **ENTER**.
- 6 Appuyer sur **EXIT** (Quitter) pour fermer le menu.

Activation ou désactivation de la commande de l'amplificateur

La **Commande de l'amplificateur** permet d'utiliser la télécommande du téléviseur pour contrôler le volume et mettre le son en sourdine d'un récepteur audio.

- 1 Appuyer sur **MENU**, puis sur **▲** ou **▼** pour mettre en surbrillance **Options**, puis appuyer sur **ENTER** (Entrée).

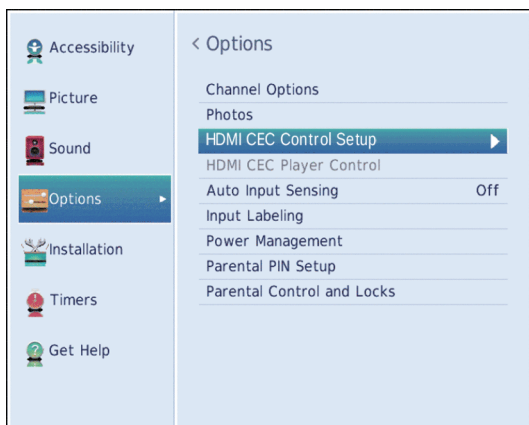

- 2 Mettre en surbrillance **Configuration du contrôle HDMI CEC**, puis appuyer sur **ENTER**.

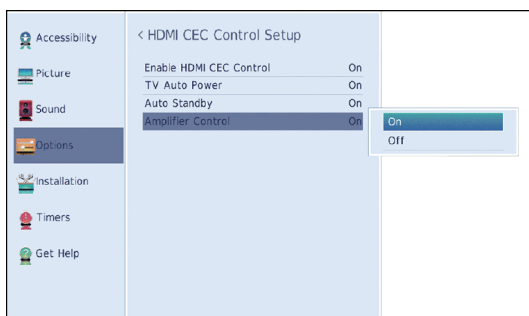

- 3 Vérifier que **Activer le contrôle HDMI CEC** est réglé sur **Activé**.
- 4 Mettre en surbrillance **Commande de l'amplificateur**, puis appuyer sur **ENTER**.
- 5 Mettre en surbrillance **Activé** ou **Désactivé**, puis appuyer sur **ENTER**.
- 6 Appuyer sur **EXIT** (Quitter) pour fermer le menu.

Utilisation de la télécommande pour contrôler les périphériques compatibles CEC

Quand **Activer le contrôle HDMI CEC** dans le menu *Configuration du contrôle HDMI CEC* est **Activé**, il est possible d'utiliser la télécommande livrée avec le téléviseur pour contrôler un périphérique compatible CEC (tel qu'un lecteur DVD ou Blu-ray).

Touche	Fonction
PLAY (Lecture)	Commencer la lecture.
STOP (Arrêt)	Arrêter la lecture.
FF (Avance rapide)	Faire une avance rapide.
REW (Retour rapide)	Rembobiner ou faire un retour rapide.
▲ ▼ ◀ ▶	pour naviguer parmi les options du menu.
ENTER (Entrée)	Saisir les options du menu.
EXIT (Quitter)	Pour revenir au menu précédent.

Remarque

Ces fonctions dépendent des périphériques connectés.

Utilisation du menu du téléviseur pour contrôler les périphériques compatibles CEC

Quand **Activer le contrôle HDMI CEC** dans le menu *Configuration du contrôle HDMI CEC* est **Activé**, il est possible d'utiliser le menu du téléviseur pour activer un périphérique compatible CEC (tel qu'un lecteur DVD ou Blu-ray) et accéder aux fonctions de ce dernier.

Remarque

Ces fonctions dépendent des périphériques connectés.

L'option du contrôle de reproduction HDMI CEC est en grisé dans les cas suivants :

- Une entrée non HDMI est actuellement sélectionnée.
- L'option **Activer le contrôle HDMI CEC** est réglée sur **Désactivée**.
- Le périphérique CEC connecté n'a pas de fonction de reproduction ou d'enregistrement.

- 1 Vérifier que **Activer le contrôle HDMI CEC** est réglé sur **Activé**. Voir [Activation ou désactivation du contrôle HDMI-CEC](#) à la page 48.
- 2 Appuyer sur **MENU**, puis sur **▲** ou **▼** pour mettre en surbrillance **Options**, puis appuyer sur **ENTER** (Entrée).

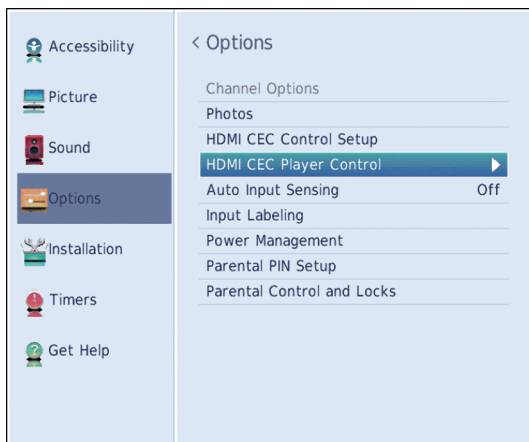

- 3 Mettre en surbrillance **Contrôle de reproduction HDMI CEC**, puis appuyer sur **ENTER**.

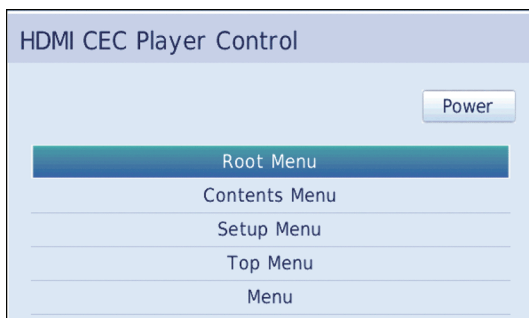

- 4 Mettre un option en surbrillance, puis appuyer sur **ENTER**. Sélections possibles :
 - **Marche-arrêt** : pour allumer ou éteindre le périphérique sélectionné.
 - **Menu racine** : pour accéder au menu racine du périphérique sélectionné.
 - **Menu contenu** : pour accéder à la liste du contenu du périphérique.
 - **Menu de configuration** : pour accéder au menu de configuration du périphérique sélectionné.
 - **Menu principal** : pour accéder au menu principal du périphérique sélectionné.
 - **Menu** : pour accéder au menu du périphérique sélectionné.
- 5 Appuyer sur **EXIT** (Quitter) pour fermer le menu.

Visionnement de photos à partir d'une clé USB flash

Il est possible de connecter une clé USB flash au téléviseur pour visionner des photos enregistrées sur la clé.

Cette section couvre les rubriques suivantes :

- [Formats de fichiers photo pris en charge](#)
- [Affichage manuel de la visionneuse de photos](#)
- [Visionnement de photos](#)
- [Visionnement de photos en diaporama](#)

Formats de fichiers photo pris en charge

Le téléviseur prend en charge les formats de fichiers photo suivants :

- Type de données : JPEG EXIF version 2.1
- Format de fichier : JPEG
- Taille maximale des photos : 6 Mo
- Nombre maximal de fichiers ou de dossiers : 999
- Résolution maximale des photos : 4 096 × 4 096 pixels

Remarques

- La connectivité n'est pas garantie pour tous les périphériques.
- Connecter la clé USB flash directement au téléviseur. Ne pas utiliser un concentrateur USB.
- Une autorisation est requise par les propriétaires respectifs du copyright pour utiliser du contenu protégé par des droits d'auteur.
- Selon la taille du fichier et la quantité enregistrée sur la clé USB flash, le chargement peut prendre un peu de temps avant que le contenu soit visible.
- Un message s'affiche à l'écran quand les fichiers sont en cours de chargement de la clé USB flash.
- Seuls quelques types limités de lecteurs USB U3 sont pris en charge. Il est recommandé de ne pas utiliser un lecteur USB U3 pour visionner des photos.
- Les caractères qui ne sont pas pris en charge sont remplacés par des cases.

Affichage manuel de la visionneuse de photos

- 1 Insérer délicatement une clé USB flash dans le port USB du téléviseur.
- 2 Appuyer sur **INPUT** (Entrée), puis sur ▲ ou ▼ pour mettre en surbrillance **USB**, puis appuyer sur **ENTER** (Entrée).

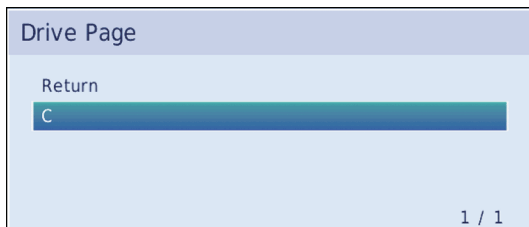

- 3 Mettre en surbrillance **C**, puis appuyer sur **ENTER** (Entrée). La visionneuse de photos affiche une liste de miniatures des fichiers et des dossiers sur la clé USB flash. Pour plus d'informations concernant comment parcourir l'écran avec la liste des miniatures, voir [Visionnement de photos](#) à la page 52.
- 4 Pour fermer la visionneuse de photos, appuyer sur **EXIT** (Quitter).

Visionnement de photos

Quand une clé USB flash contenant des photos est connectée et la visionneuse de photos s'ouvre, un écran s'affiche avec la liste de miniatures des fichiers et des dossiers sur la clé.

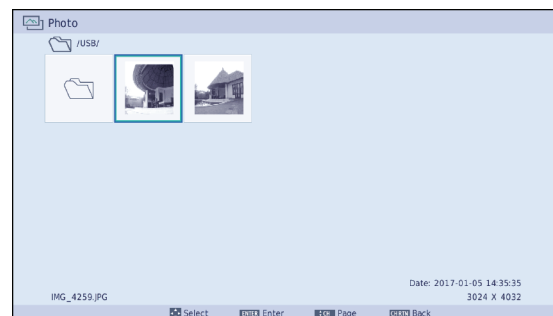

Pour parcourir l'écran avec la liste des miniatures :

- Appuyer sur ▲ ▼ ◀ ou ▶ pour mettre en surbrillance un dossier ou une photo, puis appuyer sur **ENTER** (Entrée).
 - Si un dossier est sélectionné et la touche **ENTER** est appuyée, le dossier s'ouvre et affiche les miniatures des photos du dossier. Appuyer sur **CH RTN** (Retour au canal précédent) pour revenir à l'écran ou le dossier des miniatures précédent.
 - Si une photo est sélectionnée et la touche **ENTER** est appuyée, la photo s'affiche en plein écran.
 - Si toutes les photos ne rentrent pas sur un seul écran :
 - Mettre en surbrillance la miniature du côté gauche supérieur, puis appuyer sur ◀ pour se déplacer dans l'écran précédent.
 - Mettre en surbrillance la miniature du côté droit inférieur, puis appuyer sur ▶ pour se déplacer dans l'écran suivant.

Pour parcourir une photo en plein écran :

- Appuyer sur ◀ ou ▶ pour visionner la photo précédente ou suivante.
- Appuyer sur ▲ pour faire pivoter la photo à 90° dans le sens anti-horaire ou appuyer sur ▼ pour la faire pivoter à 90° dans le sens horaire.
- Appuyer sur **EXIT** (Quitter) pour fermer la visionneuse de photos.

Visionnement de photos en diaporama

Lors du visionnement de photos en diaporama, les sélections suivantes sont possibles :

- faire un saut arrière ou avant dans les photos du dossier actuel
- régler l'intervalle de temps entre l'affichage des photos
- répéter le diaporama

Pour visionner des photos dans le diaporama :

- 1 Sélectionner une photo, puis appuyer sur **ENTER** (Entrée) pour la visionner en plein écran. Appuyer de nouveau sur **ENTER** pour lancer un diaporama à partir du dossier actuel.
- 2 Appuyer sur ◀ ou ▶ pour visionner la photo précédente ou suivante dans le diaporama.

Pour régler l'intervalle de temps :

- 1 Avec une photo affichée plein écran, appuyer sur **ENTER** (Entrée).
- 2 Appuyer sur **MENU**, puis sur ▲ ou ▼ pour mettre en surbrillance **Intervalle de temps**.

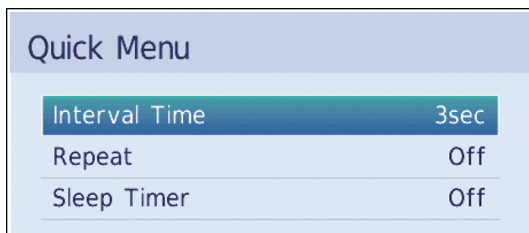

- 3 Appuyer sur ◀ ou ▶ pour sélectionner l'intervalle de temps.
- 4 Appuyer sur **CH RTN** (Retour au canal précédent) pour continuer le diaporama.

Pour régler le mode répétition :

- 1 Avec une photo affichée plein écran, appuyer sur **ENTER** (Entrée).
- 2 Appuyer sur **MENU**, puis sur ▲ ou ▼ pour mettre en surbrillance **Répéter**.

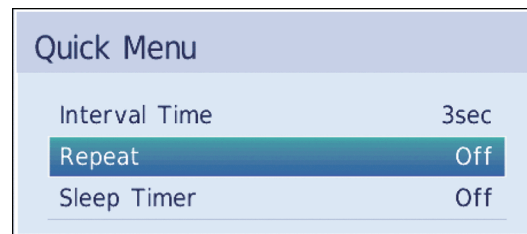

- 3 Appuyer sur ◀ ou ▶ pour sélectionner **Activé**.
- 4 Appuyer sur **CH RTN** (Retour au canal précédent) pour continuer le diaporama.

Réglage des paramètres d'accessibilité

Le téléviseur décrit vocalement les menus et quelques fonctions de la télécommande. En fonction du télédiffuseur, la description vocale de fonctions importantes dans les programmes peuvent également être disponibles.

Remarque

Si le numéro de modèle de la télécommande est CT-RC1US-18, il est aussi possible d'appuyer sur **ACC** pour ouvrir le menu *Accessibilité*. Le numéro de modèle de la télécommande se situe sur la face avant de celle-ci.

- 1 Appuyer sur **MENU**, puis sur **▲** ou **▼** pour mettre en surbrillance **Accessibilité**, puis appuyer sur **ENTER** (Entrée).

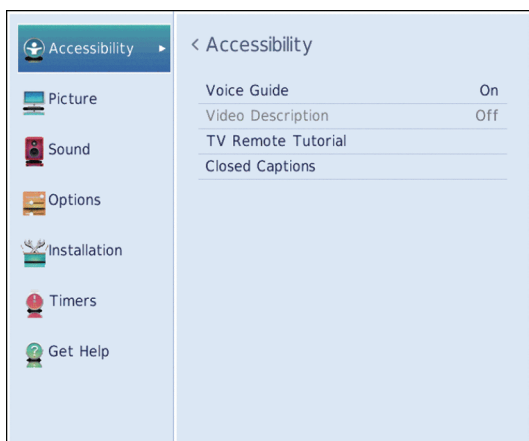

- 2 Mettre un option en surbrillance, puis appuyer sur **ENTER**. Sélections possibles :

- **Guide vocal** : décrit vocalement les sélections des menus et quelques fonctions de la télécommande. Il est possible de sélectionner **Activé** ou **Désactivé**.

Remarque

L'option **Guide vocal** n'est disponible que dans la langue anglaise.

Remarque

L'option de **Guide vocal** n'est disponible que sur les téléviseurs fabriqués après le 20 décembre 2016. Vérifier la date de fabrication au dos du téléviseur.

En fonction de la date d'achat du téléviseur, cette fonction peut être disponible dans le menu *Audio*. Pour accéder à cette option, appuyer sur **MENU**, puis sur **◀** ou **▶** pour mettre en surbrillance **AUDIO**, puis appuyer sur **ENTER**. Mettre **Accessibilité** en surbrillance, puis appuyer sur **ENTER**(Entrée).

- **Description vidéo** : décrit vocalement les éléments visuels clés dans les programmes de télévision (non disponible pour toutes les émissions). Il est possible de sélectionner **Activé** ou **Désactivé**. Cette option n'est disponible que lorsque l'entrée vidéo est réglée sur **ANT/CABLE** (Antenne/Câble).

Remarque

L'option de **Guide vocal** n'est disponible que sur les téléviseurs fabriqués après le 20 décembre 2016. Vérifier la date de fabrication au dos du téléviseur.

En fonction de la date d'achat du téléviseur, cette fonction peut être disponible dans le menu *Audio*. Pour accéder à cette option, appuyer sur **MENU**, puis sur **◀** ou **▶** pour mettre en surbrillance **AUDIO**, puis appuyer sur **ENTER**. Mettre **Accessibilité** en surbrillance, puis appuyer sur **ENTER**(Entrée).

- **Tutoriel sur la télécommande** : fournit des informations sur l'utilisation de la télécommande.

Remarque

L'option **Guide vocal** doit être réglée sur **Activé** pour accéder au **Tutoriel sur la télécommande**.

- **Sous-titres codés** : affiche une version texte de l'audio de l'émission télévisée ou une information fournit par le télédiffuseur. Voir [Utilisation des sous-titres codés](#) à la page 71 pour les instructions relatives à l'utilisation des sous-titres codés.

- Appuyer sur ◀▶▲ ou ▼ pour régler l'option ou sélectionner un paramètre, puis appuyer sur **ENTER** (Entrée).
- Appuyer sur **EXIT** (Quitter) pour fermer le menu.

Remarque

En fonction de la date d'achat du téléviseur, le menu *Accessibilité* peut ne pas être disponible. Certaines options d'accessibilité peuvent être dans d'autres menus tel qu'indiqué ci-dessus.

Remarque

Pour plus d'informations sur l'accessibilité, appeler l'assistance technique au (855) 527-2411

Réglage de l'image

Cette section couvre :

- Réglage de l'image du téléviseur
- Réglage de la taille de l'image
- Défilement de l'image avec le type cinéma TheaterWideMC
- Réglage automatique du format d'écran
- Utilisation du mode étiré 4:3
- Arrêt sur image

Réglage de l'image du téléviseur

Il est possible de régler plusieurs paramètres pour améliorer la qualité de l'image du téléviseur. Il est également possible de réinitialiser tous les paramètres image aux valeurs d'origine.

- Appuyer sur **MENU**, puis sur ▲ ou ▼ pour mettre en surbrillance **Image**, puis appuyer sur **ENTER** (Entrée).

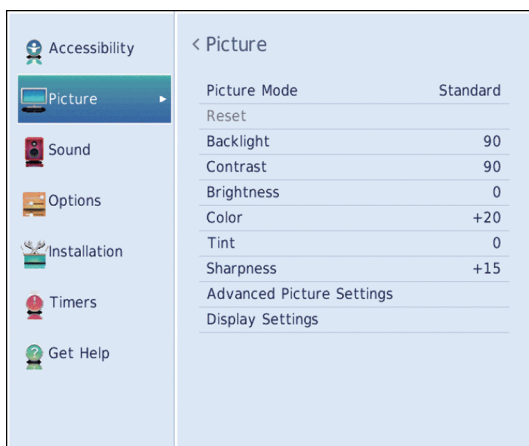

- Mettre un option en surbrillance, puis appuyer sur **ENTER**. Sélections possibles :
 - **Mode image** : permet de sélectionner le mode image. Sélections possibles :

- **Dynamique** : permet d'améliorer de façon significative le contraste, la saturation des couleurs, la netteté, l'échelle de gris et la luminosité pour créer des images plus vives et dynamiques.
- **Standard** : utilise les paramètres par défaut.
- **Naturel** : conserve le contenu vidéo original.
- **Film** : permet de diminuer le contraste dans une pièce sombre.
- **Jeux vidéo** : permet de réduire le délai de la manette et profiter de jeux vidéo d'action plus rapides.
- **PC** : permet d'optimiser l'image d'un ordinateur connecté.

Remarque

L'option **PC** n'est disponible que pour HDMI. L'option est en grisé pour les autres sources d'entrée.

- **Magasin** : le mode image de **Magasin** n'est disponible que si le **Mode d'affichage en magasin** a été sélectionné pendant la configuration initiale. Cette option est masquée dans le mode d'utilisation au domicile.

Remarque

Quand le téléviseur est réglé sur le **Mode d'affichage en magasin** (pendant la configuration initiale ou à partir du menu *Installation*, le téléviseur reviendra toujours au **Mode d'affichage en magasin** quand il est allumé.

- **Réinitialiser** : réinitialise tous les paramètres de l'image aux valeurs d'origine.
- **Rétroéclairage** : permet de régler la luminosité globale de l'écran.
- **Contraste** : permet de régler la luminosité des zones claires de l'image.
- **Luminosité** : permet de régler la luminosité des zones sombres de l'image.
- **Couleur** : permet de régler la saturation colorimétrique de l'image. Un niveau faible peut rendre l'apparence de l'image décolorée. Un niveau trop élevé peut rendre l'apparence de l'image artificielle.
- **Teinte** : permet de régler la balance des couleurs de l'image. Choisir cette option pour rendre les tons chair plus naturels.
- **Netteté** : permet de régler les détails de la couleur de l'image. Si cette option est réglée à un niveau trop élevé, les images sombres peuvent apparaître avec des bordures claires ou blanches.

- **Paramètres d'image avancés** : permet d'accéder au menu *Paramètres d'image avancés* où il est possible de régler les options additionnelles de vidéo.

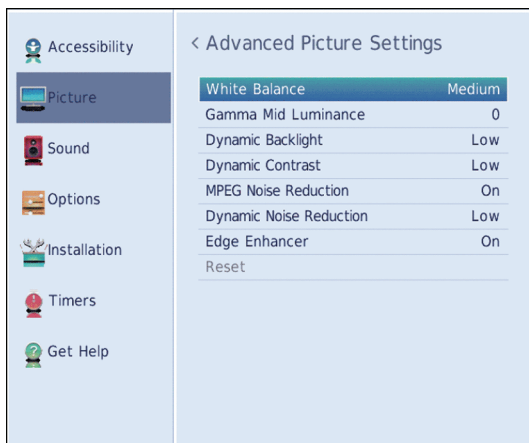

- **Équilibre des blancs** : permet de régler la température des couleurs.
 - Mettre en surbrillance **Température des couleurs**, puis appuyer sur **ENTER** (Entrée).
 - Appuyer sur **▲** ou **▼** pour sélectionner **Froide** (pour rehausser les bleus), **Moyenne** (pour sélectionner une température des couleurs neutre) ou **Chaude** (pour rehausser les rouges), puis appuyer sur **ENTER**.
 - Mettre en surbrillance **Intensité des rouges**, **Intensité des verts** ou **Intensité des bleus**, puis appuyer sur **ENTER**. Appuyer sur **◀** ou **▶** pour régler le paramètre.
 - Appuyer sur **▼** pour mettre en surbrillance **Terminer**, puis appuyer sur **ENTER**.
- **Gamme de luminosité moyenne** : permet de régler les niveaux des noirs dans l'image.
 - Mettre cette option en surbrillance, puis appuyer sur **ENTER** (Entrée).
 - Appuyer sur **◀** ou **▶** pour diminuer ou augmenter le niveau des détails noirs.
- **Rétroéclairage dynamique** : permet de renforcer automatiquement la couleur noire des zones sombres de la vidéo selon le niveau d'obscurité. Il est possible de sélectionner **Élevé**, **Faible** ou **Désactivé**.
- **Contraste dynamique** : permet de détecter automatiquement les changements dans la qualité de l'image qui affectent l'apparence des paramètres de contraste et ajuste automatiquement la vidéo. Il est possible de sélectionner **Élevé**, **Moyen**, **Faible** ou **Désactivé**.

- **Réduction du bruit MPEG** : diminue le bruit de mosaïque et le bruit de moustique par l'encodage MPEG. Il est possible de sélectionner **Désactivé** ou **Activé**.
- **Réduction dynamique du bruit** : diminue les parasites (neige) de l'image. Il est possible de sélectionner **Désactivé**, **Faible** ou **Élevé**.
- **Amélioration des contours** : permet de régler l'image pour la rendre plus nette. Il est possible de sélectionner **Activé** ou **Désactivé**.
- **Réinitialiser** : réinitialise tous les paramètres d'image avancés aux valeurs d'origine.
- **Paramètres de l'affichage** : permet d'accéder au menu *Paramètres de l'affichage* où il est possible de régler la façon dont l'image est affichée à l'écran.

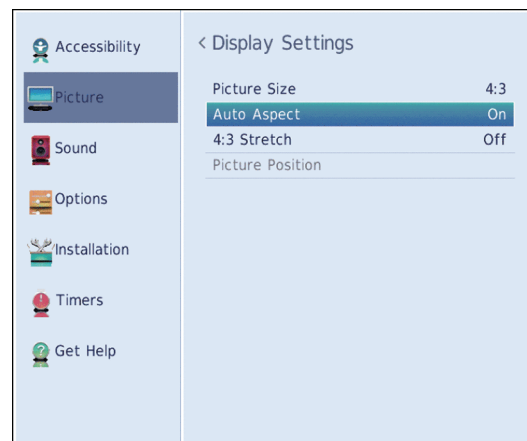

Il est possible de sélectionner :

- **Taille de l'image** : voir [Réglage de la taille de l'image](#) à la page 57.
- **Format d'image automatique** : voir [Réglage automatique du format d'écran](#) à la page 59.
- **Mode étiré 4:3** : voir [Utilisation du mode étiré 4:3](#) à la page 60.
- **Position de l'image** : voir [Défilement de l'image avec le type cinéma TheaterWideMC](#) à la page 58.

Remarque

L'option **Position de l'image** peut être en grisé et non disponible pour certains paramètres de la **Taille de l'image**.

- Appuyer sur ◀▶▲ ou ▼ pour régler l'option ou sélectionner un paramètre, puis appuyer sur **ENTER** (Entrée).
- Appuyer sur **EXIT** (Quitter) pour fermer le menu.

Remarques

- Les réglages des paramètres de l'image affectent uniquement l'entrée vidéo actuelle. Il est possible de régler la qualité de l'image séparément pour chaque entrée.
- Selon le réglage du paramètre **Netteté**, l'effet d'**Amélioration des contours** pourrait être réduit.

- Appuyer sur ▲ u ▼ pour sélectionner une taille de l'image, puis appuyer sur **ENTER** ou attendre quelques secondes. Le menu se ferme.

Remarque

Il est possible d'appuyer une ou plusieurs fois sur **PIC SIZE** pour sélectionner la taille de l'image.

OU

Il est possible d'appuyer sur **PIC SIZE**, puis sur ▲ ou ▼ pour mettre en surbrillance une taille de l'image, puis appuyer sur **ENTER** (Entrée) ou attendre quelques secondes. Le menu se ferme.

Réglage de la taille de l'image

- Appuyer sur **MENU**, puis sur ▲ ou ▼ pour mettre en surbrillance **Image**, puis appuyer sur **ENTER** (Entrée).

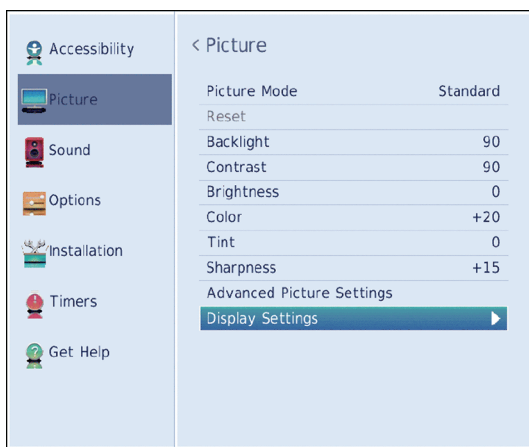

- Mettre en surbrillance **Paramètres de l'affichage**, puis appuyer sur **ENTER**.

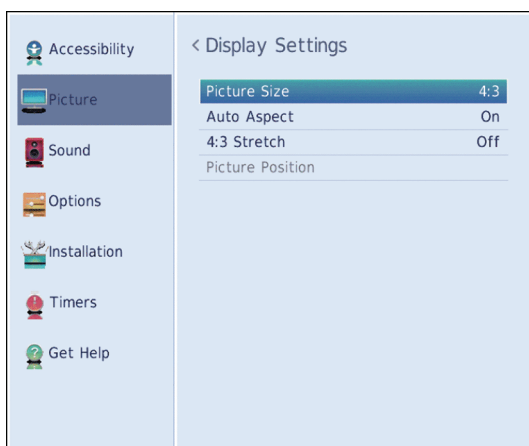

- Mettre en surbrillance **Taille de l'image**, puis appuyer sur **ENTER**.

Taille de l'image	Exemple
<p>Intégral</p> <p>Affiche l'image avec un format 16:9 (format d'image). Si l'image est affichée dans le format 4:3, elle est étirée horizontalement pour remplir la largeur de l'écran mais elle n'est pas étirée verticalement.</p> <p>Les contours de l'image peuvent être cachés.</p>	
<p>Type cinéma 1</p> <p>Le centre de l'image conserve à peu près les proportions de son format d'origine, mais les contours gauche et droit sont étirés horizontalement pour remplir l'écran.</p>	
<p>Type cinéma 2</p> <p>Ce paramètre est destiné à visualiser des émissions au format boîte aux lettres (4:3).</p>	
<p>Type cinéma 3</p> <p>Ce paramètre est destiné à visualiser des émissions au format boîte aux lettres avec sous-titres.</p> <p>Les contours supérieurs et inférieurs de l'image peuvent être cachés.</p>	
<p>4:3</p> <p>Affiche l'image au format boîte aux lettres. Certains formats d'émissions s'affichent avec des encadrés ou des barres en haut et en bas de l'écran.</p>	

Taille de l'image	Exemple
-------------------	---------

Natif :

Si l'émission télévisée a une résolution de 1080i, 1080p, 720p, 480i (HDMI^{MD}) ou 480p (HDMI^{MD}), l'image est dimensionnée pour la visualiser entièrement dans les contours de l'écran (sans faire de surbalayage).

Cette taille de l'image est particulièrement utile pour visualiser des sources HD externes, telles que des films DVD, des jeux vidéo ou des graphiques de l'ordinateur.

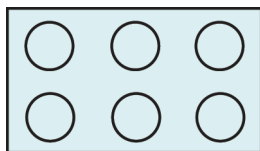
**Normal**

Affiche l'image dans le format d'écran original. Des barres noires peuvent s'afficher si le contenu original n'est pas grand écran. Ce paramètre est pour la visualisation des sources VGA, SVGA, XGA, WXGA et SXGA.

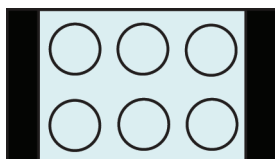

Remarque : Cette option permet de régler le temps lorsqu'un ordinateur est connecté à la prise d'entrée HDMI (HDMI IN).

Point par point

Le point par point est un format d'affichage qui n'est pas mis à l'échelle. Selon le format du signal d'entrée (VGA, par exemple), l'image peut s'afficher avec des encadrés ou des barres en haut et en bas de l'écran. Ce paramètre est pour la visualisation des sources VGA, SVGA, XGA, WXGA et SXGA. Cette option n'est disponible que lorsque la source d'entrée vidéo est HDMI et que le signal vidéo est VGA, SVGA, XGA, WXGA ou SXGA.

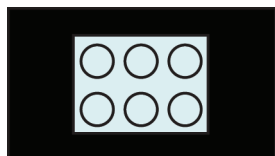
**Remarques**

- Si le type cinéma TheaterWide^{MC} est sélectionné comme taille de l'image, les contours supérieurs et inférieurs de l'image (y compris les sous-titres) peuvent être cachés. Pour voir les contours de l'image, essayer de régler la **Position de l'image** en visualisant l'émission au format **4:3** ou **Intégral** ou en faisant défiler l'image. Voir [Défilement de l'image avec le type cinéma TheaterWide^{MC}](#) à la page 58.
- Le mode **Natif** est pris en charge uniquement par HDMI^{MD} (1080i, 1080p, 720p, 480i et 480p) et les entrées antenne/câble [numériques] (1080i, 1080p et 720p).
- En mode **Natif**, les contours de l'image peuvent être cachés, affichés en noir ou avec des parasites selon le signal d'entrée.

Défilement de l'image avec le type cinéma TheaterWide^{MC}

Il est possible de régler des paramètres de défilement différents pour les modes de tailles d'image **Type cinéma 2** et **Type cinéma 3** de chaque entrée. Pour plus d'informations sur les tailles de l'image, voir [Réglage de la taille de l'image](#) à la page 57.

- 1 Appuyer sur **MENU**, puis sur **▲** ou **▼** pour mettre en surbrillance **Image**, puis appuyer sur **ENTER** (Entrée).

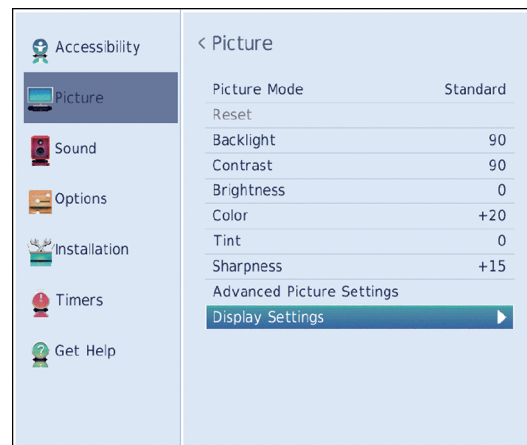

- 2 Mettre en surbrillance **Paramètres de l'affichage**, puis appuyer sur **ENTER**.

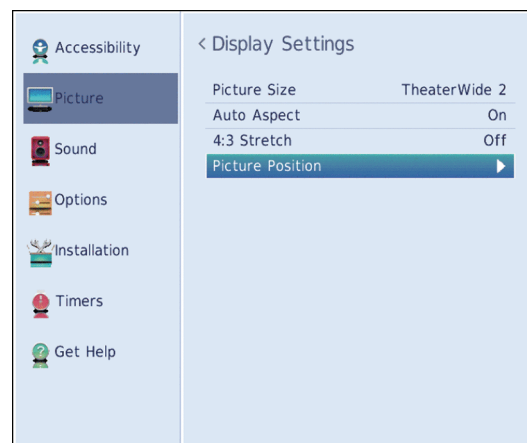

- 3 Mettre en surbrillance **Position de l'image**, puis appuyer sur **ENTER**.

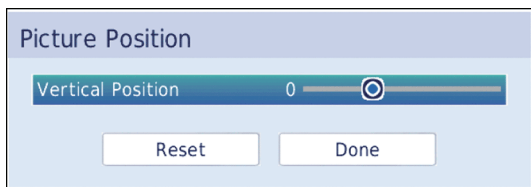

- 4 Appuyer sur ◀ ou ▶ pour déplacer l'image vers le haut et vers le bas selon le besoin, puis appuyer sur **ENTER**. Pour enregistrer les nouveaux paramètres, appuyer sur ▲ ou ▼ pour mettre en surbrillance **Terminer**, puis sur **ENTER**.

OU

Pour rétablir les paramètres par défaut, mettre en surbrillance **Réinitialiser**, puis appuyer sur **ENTER** (Entrée).

- 5 Appuyer sur **EXIT** (Quitter) pour fermer le menu.

Réglage automatique du format d'écran

Quand l'option **Format d'image automatique** est réglée sur **Activée**, le téléviseur sélectionne automatiquement la taille de l'image quand l'une des sources d'entrée suivantes est reçue :

- signal numérique 480i, 480p, 720p, 1080i de la prise d'entrée antenne/câble (**ANT/CABLE IN**)
- signal 480i, 480p, 720p, 1080i, 1080p ou VGA (60 Hz) de la prise **HDMI**

Format d'écran de la source du signal	Le format d'image automatique est activé
4:3 Normal	4:3
4:3 Boîte aux lettres	Type cinéma 2
16:9	Intégral
Non défini (aucune données ID-1 ou données sur le format HDMI ^{MD})	La taille de l'image actuelle sélectionnée, voir Réglage de la taille de l'image à la page 57.

- 1 Appuyer sur **MENU**, puis sur ▲ ou ▼ pour mettre en surbrillance **Image**, puis appuyer sur **ENTER** (Entrée).

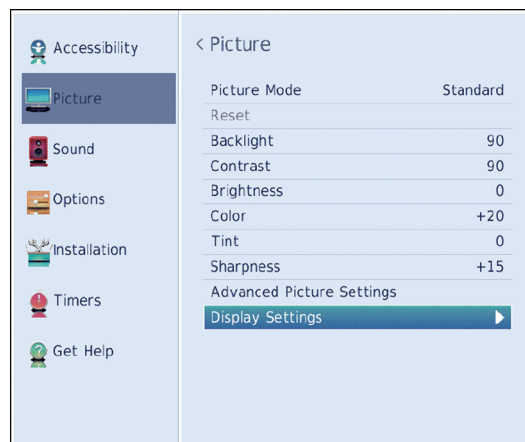

- 2 Mettre en surbrillance **Paramètres de l'affichage**, puis appuyer sur **ENTER**.

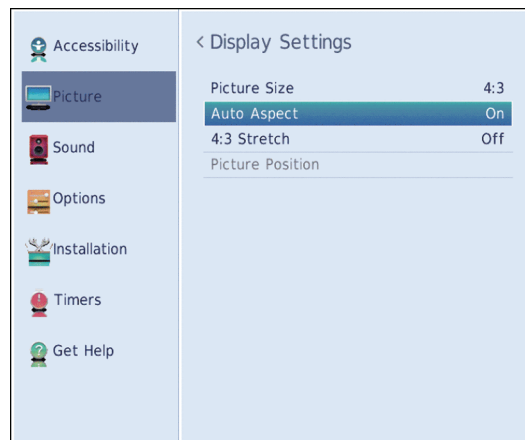

- 3 Mettre en surbrillance **Format d'image automatique**, puis appuyer sur **ENTER**.
- 4 Mettre en surbrillance **Activé**, puis appuyer sur **ENTER**. (Pour désactiver le **Format d'écran**, sélectionner **Désactivé**.)
- 5 Appuyer sur **EXIT** (Quitter) pour fermer le menu.

Utilisation du mode étiré 4:3

Quand le mode étiré 4:3 est activé, le téléviseur affiche les émissions comme une image plein écran.

- 1 Appuyer sur **MENU**, puis sur **▲** ou **▼** pour mettre en surbrillance **Image**, puis appuyer sur **ENTER** (Entrée).

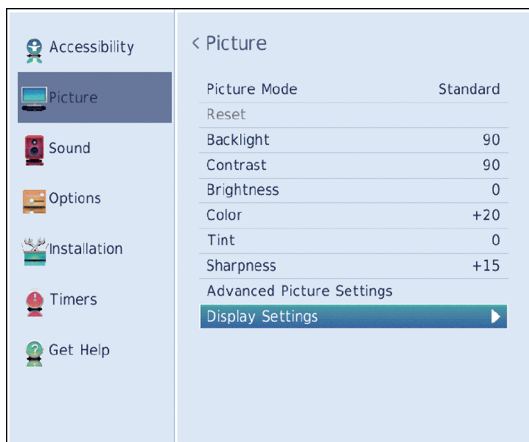

- 2 Mettre en surbrillance **Paramètres de l'affichage**, puis appuyer sur **ENTER**.

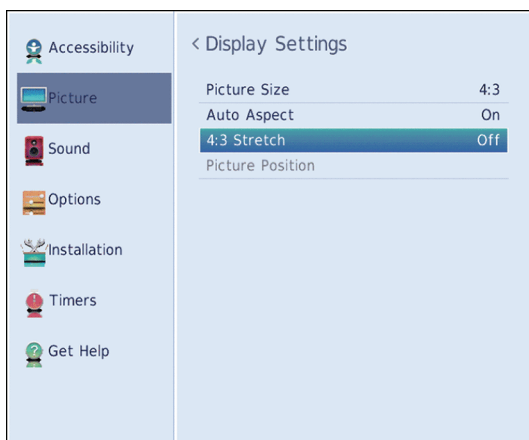

- 3 Mettre en surbrillance **Mode étiré 4:3**, puis appuyer sur **ENTER**.
- 4 Mettre en surbrillance **Activé**, puis appuyer sur **ENTER**. (Pour désactiver le **Mode étiré 4:3**, sélectionner **Désactivé**.)
- 5 Appuyer sur **EXIT** (Quitter) pour fermer le menu.

Arrêt sur image

Il est possible de geler l'image sur l'écran en regardant la télévision. L'audio continue d'être reproduit tandis que l'image est gelée. Quand l'image est rétablie, la vidéo reprend la lecture.

- 1 En regardant la télévision, appuyer sur **FREEZE** (Arrêt sur image).
- 2 Pour rétablir l'image, appuyer de nouveau sur **FREEZE** ou sur n'importe quelle autre touche.

Remarques

- Si le téléviseur est maintenu en mode d'arrêt sur image pendant plus de 15 minutes, le mode est automatiquement désactivé et le téléviseur reprend la lecture vidéo normale.
- L'utilisation de la fonction d'arrêt sur image pour tout autre fin autre que la visualisation personnelle peut être interdite en vertu des lois des États-Unis et d'autres pays sur le copyright, et peut soumettre l'utilisateur à une responsabilité civile et criminelle.

Réglage du son

Cette section couvre :

- Réglage des paramètres sonores
- Écoute uniquement de l'audio du téléviseur

Réglage des paramètres sonores

Il est possible de régler les paramètres sonores pour améliorer la qualité du son.

- 1 Appuyer sur **MENU**, puis sur **▲** ou **▼** pour mettre en surbrillance **Son**, puis appuyer sur **ENTER** (Entrée).

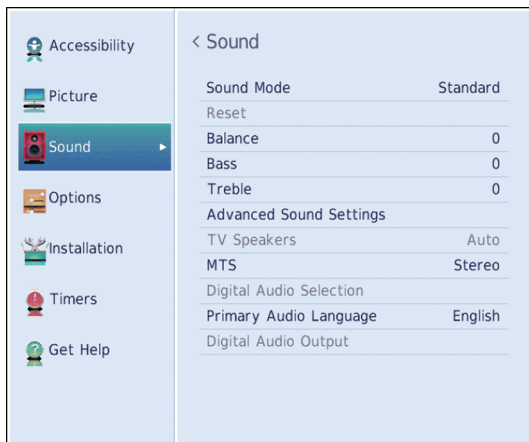

- 2 Mettre un option en surbrillance, puis appuyer sur **ENTER**. Sélections possibles :

- **Mode son** : pour sélectionner le mode sonore. Il est possible de sélectionner **Standard**, **Musique**, **Film**, **Voix claire** ou **Graves amplifiées**.
- **Réinitialiser** : réinitialise tous les paramètres sonores aux valeurs d'origine.
- **Balance** : permet de régler l'équilibre entre les canaux audio droit et gauche.
- **Graves** : permet de régler les tonalités basses.
- **Aigus** : permet de régler les tonalités élevées.
- **Paramètres avancés du son** : permet de régler les paramètres avancés du son. Sélections possibles :
 - **TruSurround** : fournit un son clair, net et naturel à partir de haut-parleurs configurés de face avant, le tout avec des graves riches, des fréquences élevées et un dialogue clair. Il est possible de sélectionner **Activé** ou **Désactivé**.
 - **Clarté du dialogue** : permet de régler le volume du dialogue lors de la visualisation de films ou d'émissions télévisées. Il est possible de sélectionner **Désactivé**, **Faible** ou **Élevé**.

- **Haut-parleurs du téléviseur** : permet d'activer ou de désactiver les haut-parleurs du téléviseur. Sélections possibles :

- **Auto** : désactive les haut-parleurs du téléviseur quand un périphérique est connecté à la prise de sortie audio (🔊/AUDIO OUT).
- **Activés** : active automatiquement les haut-parleurs du téléviseur quand un périphérique est connecté à la prise 🔊/AUDIO OUT.
- **Désactivés** : désactive les haut-parleurs du téléviseur.

Remarque

Si le Guide vocal est activé, l'option **Haut-parleurs du téléviseur** ne peut être réglée que sur **Auto**.

- **MTS** (Canaux analogiques reçus à partir de la prise d'entrée antenne/câble [ANT / CABLE IN] uniquement) : permet de sélectionner le mode sonore. Sélections possibles :
 - **Stéréo** : sélectionner cette option pour les émissions diffusées en stéréo. Normalement, le téléviseur peut rester en mode stéréo étant donné que **Stéréo** émet le type de son diffusé (stéréo ou mono).
 - **Mono** : sélectionner cette option en cas de bruit ou de parasites lors de diffusions stéréo à signaux faibles.
 - **SAP** : sélectionner cette option pour écouter une émission audio secondaire, s'il en existe. Si cette option est sélectionnée alors qu'une trame sonore secondaire n'est pas disponible, il se peut qu'aucun son ne soit émis. Changer l'option **MTS** à **Stéréo**.
- **Sélection de l'audio numérique** : permet de basculer facilement entre les pistes audio d'un canal numérique (si disponible). Cette option surpasse temporairement l'option **Langue de la trame sonore** dans le menu **Son**.
- **Langue de la trame sonore** : permet de sélectionner la langue des canaux numériques.
- **Sortie audio numérique** : ouvre le menu **Sortie audio numérique** où l'audio numérique peut être réglé.

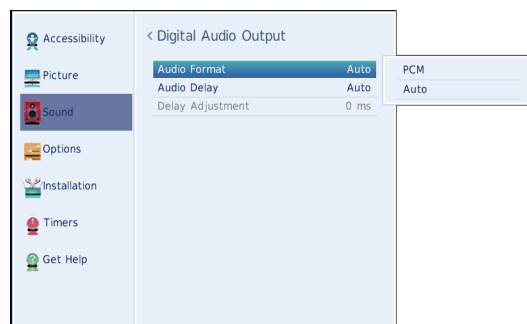

- **Format audio** : permet de sélectionner le format audio numérique transmis à un périphérique audio externe. Sélections possibles :
 - **PCM** : pour convertir et émettre le son au format PCM (Modulation par codage d'impulsions).
 - **Auto** (pour passer par le son audio numérique original).

Remarque

Si le Guide vocal est activé, l'option **Format audio** ne peut être réglée que sur **PCM**.

- **Retard audio** : réglage fin de l'audio quand il n'est pas synchronisé avec la vidéo.
 - **Réglage du retard** : permet de régler la durée du retard pour manuellement synchroniser l'audio avec la vidéo.
- 3 Appuyer sur ◀▶▲ ou ▼ pour régler l'option ou sélectionner un paramètre, puis appuyer sur **ENTER** (Entrée).
 - 4 Appuyer sur **EXIT** (Quitter) pour fermer le menu.

Écoute uniquement de l'audio du téléviseur

Il est possible de désactiver l'affichage de l'image d'une émission télévisée et d'écouter seulement l'audio.

- 1 Appuyer sur **MENU**, puis sur ▲ ou ▼ pour mettre en surbrillance **Options**, puis appuyer sur **ENTER** (Entrée).



- 2 Mettre en surbrillance **Gestion de l'alimentation**, puis appuyer sur **ENTER**.

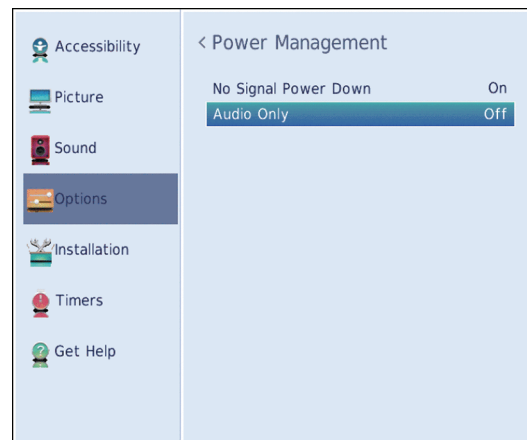

- 3 Mettre en surbrillance **Audio seulement**, puis appuyer sur **ENTER**.
- 4 Mettre en surbrillance **Désactivé** ou **Activé**, puis appuyer sur **ENTER**.
- 5 Appuyer sur **EXIT** (Quitter) pour fermer le menu.

Remarques

- L'image disparaît de l'écran au bout d'environ cinq secondes.
- Appuyer sur n'importe quelle touche pour activer l'image pendant environ cinq secondes.
- Pour quitter le mode Audio seulement, répéter ces étapes et sélectionner **Désactivé**.

Modifications des paramètres des canaux

Cette section couvre :

- Recherche automatique des canaux
- Ajout manuel de canaux à la liste
- Masquage de canaux
- Configuration de la liste des favoris
- Syntoniser un canal favori
- Suppression d'un canal favori

Recherche automatique des canaux

Lorsque l'utilisateur effectue la recherche des canaux, l'appareil recherche les canaux disponibles et les mémorise dans la liste des canaux. En appuyant sur **CH ▲** (Canal) ou **CH ▼** (Canal), le téléviseur passe au canal suivant ou précédent de la liste des canaux. La recherche des canaux peut prendre plusieurs minutes.

Remarque

Lorsqu'une recherche des canaux est effectuée, le téléviseur efface les canaux déjà mémorisés dans la liste des canaux.

Si un canal n'est pas mémorisé dans la liste des canaux, faire ce qui suit :

- Utiliser les touches numériques de la télécommande pour saisir le numéro de canal.
- Ajouter manuellement le canal à la liste des canaux. Voir [Ajout manuel de canaux à la liste](#) à la page 64.

- 1 Vérifier d'avoir configuré la prise d'entrée antenne/câble (**ANT / CABLE IN**) avant de programmer les canaux. Voir [Configuration de la prise d'ENTRÉE ANTENNE / CÂBLE](#) à la page 43.
- 2 Appuyer sur **MENU**, puis sur **▲** ou **▼** pour mettre en surbrillance **Installation**, puis appuyer sur **ENTER** (Entrée).

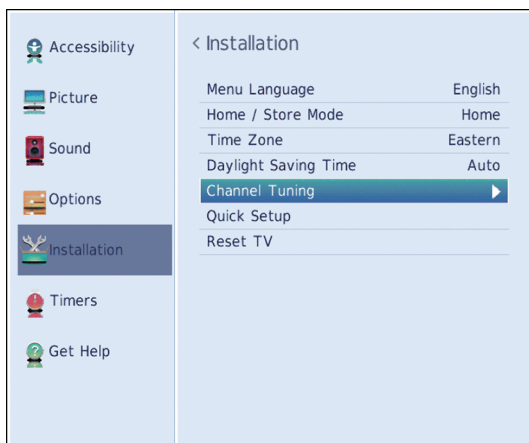

- 3 Mettre en surbrillance **Syntonisation du canal**, puis appuyer sur **ENTER**.

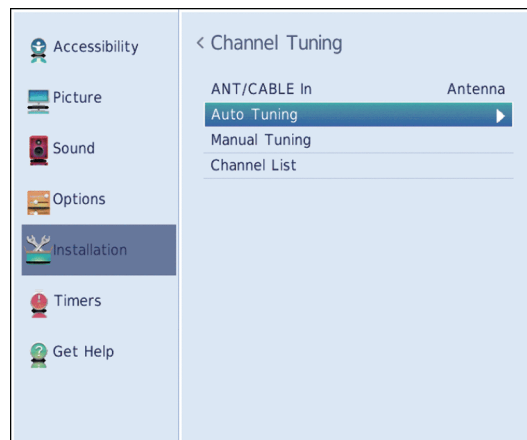

- 4 Mettre en surbrillance **Syntonisation automatique**, puis appuyer sur **ENTER**. Appuyer de nouveau sur **ENTER** pour commencer la recherche. Le téléviseur recherche les canaux disponibles. Ceci peut prendre plusieurs minutes.

Remarques

- Si un NIP à quatre chiffres a été créé, utiliser les touches numériques pour le saisir et lancer la recherche. Pour plus d'informations, voir [Configuration d'un nouveau NIP](#) à la page 65.
- Il est possible d'appuyer sur **EXIT** (Quitter) pour arrêter la recherche automatique des canaux, mais il sera nécessaire d'effectuer une nouvelle recherche pour créer une liste complète des canaux disponibles.

- 5 Quand la recherche est terminée, appuyer sur **EXIT** pour fermer le menu. Le téléviseur syntonise le premier canal mémorisé.

Ajout manuel de canaux à la liste

Les canaux avec un signal faible peuvent ne pas être ajoutés à la liste des canaux lors de la recherche. Il est possible d'ajouter manuellement un canal à la liste des canaux si le numéro de ce dernier est connu.

- 1 Appuyer sur **MENU**, puis sur **▲** ou **▼** pour mettre en surbrillance **Installation**, puis appuyer sur **ENTER** (Entrée).

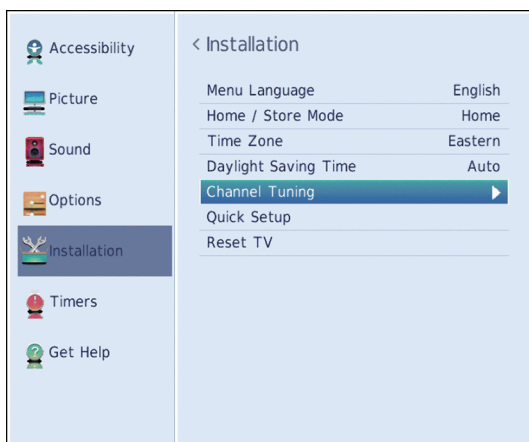

- 2 Mettre en surbrillance **Syntonisation du canal**, puis appuyer sur **ENTER**.

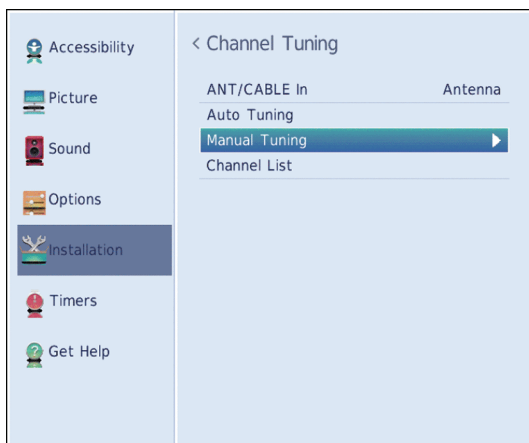

- 3 Mettre en surbrillance **Syntonisation manuelle**, puis appuyer sur **ENTER**.



- 4 Utiliser les touches numériques de la télécommande pour saisir le numéro de canal, puis appuyer sur **ENTER**.
- 5 Appuyer sur **ENTER** pour commencer la syntonisation manuelle.
- 6 Appuyer sur **EXIT** (Quitter) pour fermer le menu.

Masquage de canaux

Il est possible de masquer des canaux de la liste. En appuyant sur **CH ▲** (Canal) ou **CH ▼** (Canal), le téléviseur saute les canaux masqués.

Mais il est toujours possible de syntoniser un canal masqué à l'aide des touches numériques. Si un canal masqué est syntonisé, le canal s'affiche dans la liste de l'*historique*.

- 1 Appuyer sur **MENU**, puis sur **▲** ou **▼** pour mettre en surbrillance **Options**, puis appuyer sur **ENTER** (Entrée).

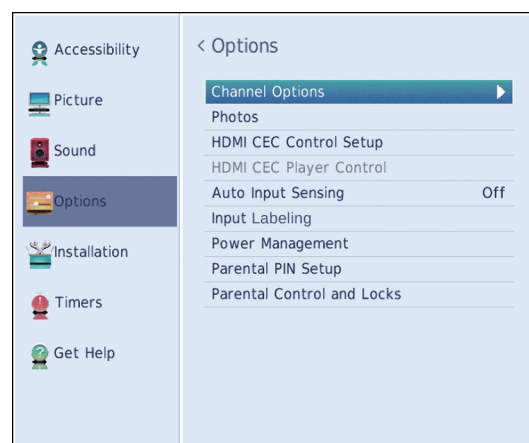

- 2 Mettre en surbrillance **Options des canaux**, puis appuyer sur **ENTER**.



- 3 Mettre le canal à masquer en surbrillance, puis appuyer sur **ENTER**. Une coche apparaît dans la case à côté du canal.

Remarques

- Les canaux libellés ATV (TVA) sont analogiques. Les canaux libellés DTV (TVN) sont numériques.
- Pour ne plus masquer un canal, le mettre en surbrillance, puis appuyer sur **ENTER** (Entrée) pour enlever la coche.
- Il est également possible de verrouiller des canaux spécifiques pour qu'ils ne puissent pas être syntonisés sans les déverrouiller. Voir [Verrouillage des canaux](#) à la page 70.

- 4 Appuyer sur **EXIT** (Quitter) pour fermer le menu.

Configuration de la liste des favoris

Il est possible de créer une liste de canaux favoris. Parcourir rapidement les favoris en appuyant sur **FAV** (Favoris) et en sélectionnant un canal dans la liste.

- 1 Syntoniser le canal à ajouter à la liste pour voir la liste des favoris.
- 2 Appuyer et maintenir enfoncée la touche **FAV** pendant environ trois secondes. Le canal est ajouté à la liste des canaux favoris.

Syntoniser un canal favori

- 1 Appuyer sur **FAV** (Favoris) pour accéder à la liste des *Favoris*.



- 2 Appuyer sur ◀ ou ▶ pour mettre un canal en surbrillance, puis appuyer sur **ENTER** (Entrée).
- 3 Appuyer sur **EXIT** (Quitter) pour fermer la liste.

Suppression d'un canal favori

- 1 Appuyer sur **FAV** (Favoris) pour accéder à la liste des *Favoris*.



- 2 Appuyer sur ◀ ou ▶ pour mettre en surbrillance le canal à supprimer, puis appuyer sur — pendant environ trois secondes.
- 3 Appuyer sur **EXIT** (Quitter) pour quitter le menu de la liste des *Favoris*.

Configuration des contrôles parentaux

Les contrôles parentaux permettent aux parents d'empêcher leurs enfants de voir des programmes télévisés inappropriés. Quand ils sont configurés, les contrôles parentaux identifient la classification du programme (à l'exception de certaines émissions comme les journaux télévisés et le sport) et interdisent l'accès aux émissions dont la classification est supérieure à celle qui a été sélectionnée.

Le contrôle parental permet de faire ce qui suit :

- Configurer les classifications pour les émissions télévisées et les films afin d'empêcher les enfants de voir des programmes télévisés inappropriés
- Interdire les sources d'entrée vidéo
- Régler un temporisateur pour limiter le temps de jeux vidéo

Remarque

Pour regarder des émissions interdites, il faut saisir un NIP.

Les rubriques des contrôles parentaux incluent :

- Configuration d'un nouveau NIP
- Modification ou suppression du NIP
- Interdiction des émissions télévisées et des films (pour les É.-U.)
- Téléchargement de l'information sur la classification (pour les É.-U.)
- Autorisation temporaire des émissions
- Interdiction des entrées vidéo
- Verrouillage des canaux
- Configuration du temporisateur GameTimerMC

Configuration d'un nouveau NIP

Un NIP est nécessaire pour accéder à certains menus. Le menu *Contrôle parental et verrouillage* est en grisé si aucun NIP n'a été configuré.

- 1 Appuyer sur **MENU**, puis sur ▲ ou ▼ pour mettre en surbrillance **Options**, puis appuyer sur **ENTER** (Entrée).

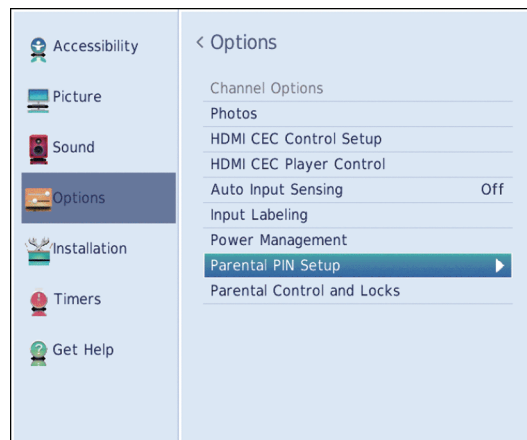

- 2 Mettre en surbrillance **Configuration du NIP du contrôle parental**, puis appuyer sur **ENTER**.

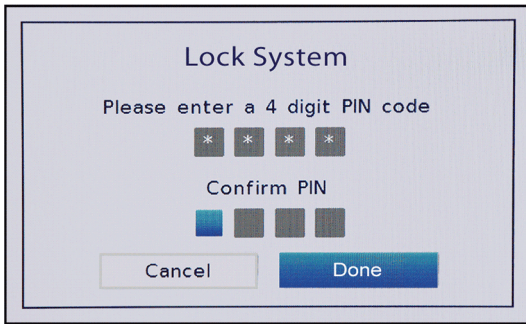

- 2 Mettre en surbrillance **Configuration du NIP du contrôle parental**, puis appuyer sur **ENTER**.



- 3 Utiliser les touches numériques pour saisir un NIP à quatre chiffres, saisir de nouveau le code pour confirmer, puis appuyer sur **ENTER**. Le menu *Configuration du NIP du contrôle parental* s'affiche.
- 4 Appuyer sur **EXIT** (Quitter) pour fermer le menu.

Remarque

En cas d'oubli du NIP, ouvrir l'écran utilisé pour saisir le NIP, puis appuyer quatre fois sur **INFO** dans les cinq secondes. Le NIP est supprimé et il est possible d'en saisir un nouveau.

- 3 Utiliser les touches numériques pour saisir le NIP à quatre chiffres, puis appuyer sur **ENTER**.

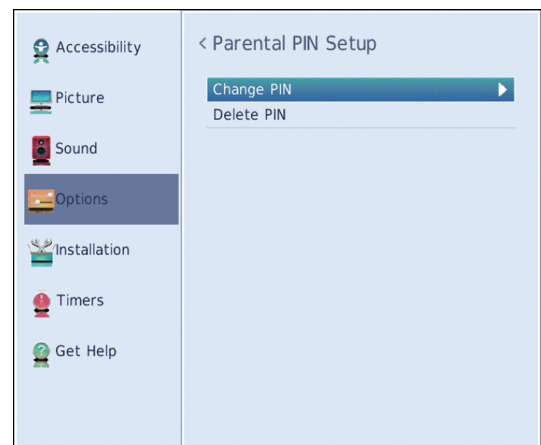

Modification ou suppression du NIP

- 1 Appuyer sur **MENU**, puis sur **▲** ou **▼** pour mettre en surbrillance **Options**, puis appuyer sur **ENTER** (Entrée).

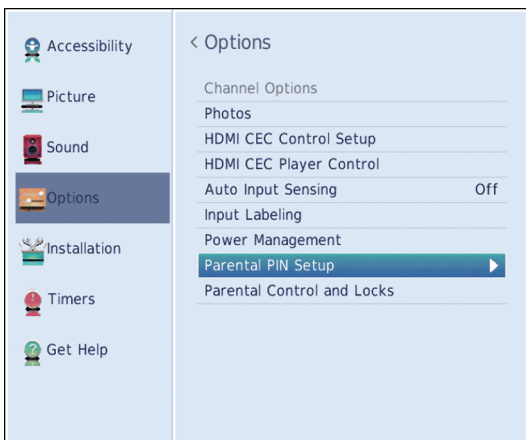

- 4 Mettre en surbrillance **Modifier le NIP** ou **Supprimer le NIP**, puis appuyer sur **ENTER**.

- 5 Si **Modifier le NIP** est sélectionné, saisir le nouveau NIP, puis le saisir de nouveau.

OU

Si **Supprimer le NIP** est sélectionné, appuyer sur **◀** ou **▶** pour sélectionner **Oui**, puis appuyer sur **ENTER** (Entrée).

- 6 Appuyer sur **EXIT** (Quitter) pour fermer le menu.

Interdiction des émissions télévisées et des films (pour les É.-U.)

Quelques émissions télévisées et films incluent des classifications qui catégorisent le contenu de la programmation comme étant inapproprié pour les téléspectateurs plus jeunes. Le téléviseur détecte les classifications et interdit les émissions et les films selon les classifications sélectionnées par l'utilisateur.

Remarques

- Il est nécessaire de créer un NIP avant de pouvoir interdire des émissions télévisées et des films. Voir [Configuration d'un nouveau NIP](#) à la page 65.
- Pour connaître la classification d'une émission ou d'un film, syntoniser ces derniers, puis appuyer sur **INFO**.

Niveaux de classification des émissions télévisées

Classifications des émissions télévisées aux États-Unis

TV-Y	Destiné à tous les âges.
TV-Y7	Destiné aux enfants de 7 ans et plus.
TV-Y7FV	Remarque : Les émissions télévisées dans lesquelles la violence fictive peut être plus intense ou plus agressive que d'autres programmes de cette catégorie sont classifiées TV-Y7FV.
TV-G	Tous publics
TV-PG	Surveillance parentale suggérée. Peut contenir : <ul style="list-style-type: none"> • D — Quelques dialogues à caractère sexuel • L — Langage vulgaire peu fréquent • S — Quelques situations à caractère sexuel • V — Violence modérée
TV-14	Surveillance parentale fortement suggérée. Peut contenir : <ul style="list-style-type: none"> • D — Dialogues à caractère sexuel très suggestifs • L — Langage grossier et vulgarités • S — Situations à caractère sexuel intenses • V — Violence intense
TV-MA	Adultes seulement. Peut contenir : <ul style="list-style-type: none"> • L — Langage grossier ou indécent • S — Activité sexuelle explicite • V — Violence extrême

Niveaux de classification des films

Classification des films (MPAA) aux États-Unis

G	Tous publics (Approprié pour les enfants de tous les âges)
PG	Surveillance parentale suggérée
PG-13	Mise en garde sérieuse des parents (Certains aspects peuvent être totalement inappropriés pour des enfants de moins de 13 ans)
R	Interdit (Les enfants de moins de 17 ans doivent être sous la supervision d'un parent ou d'un adulte)
NC-17	Non recommandé pour les moins de 17 ans
X	Pour adultes uniquement
Non classifié	Le contenu n'est pas classifié. La sélection de cette option pourrait bloquer des messages urgents.

- 1 Appuyer sur **MENU**, puis sur **▲** ou **▼** pour mettre en surbrillance **Options**, puis appuyer sur **ENTER** (Entrée).

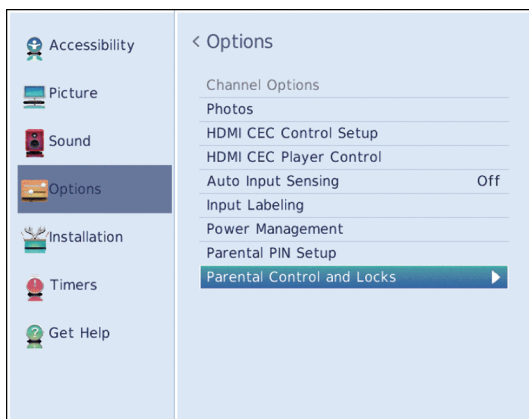

- 2 Mettre en surbrillance **Contrôle parental et verrouillage**, puis appuyer sur **ENTER**.



- 3 Utiliser les touches numériques pour saisir le NIP à quatre chiffres, puis appuyer sur **ENTER**.

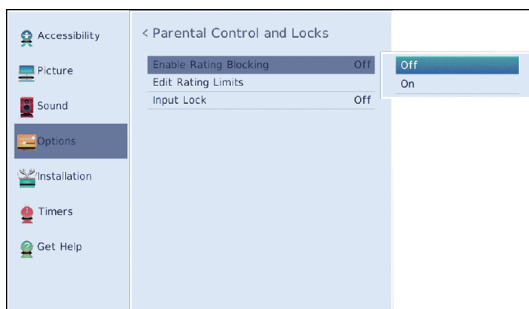

- 4 Mettre en surbrillance **Activer l'interdiction des classifications**, puis appuyer sur **ENTER**.
- 5 Mettre en surbrillance **Activé**, puis appuyer sur **ENTER**.

- 6 Appuyer sur **▼** pour mettre en surbrillance **Modifier les limites des classifications**, puis appuyer sur **ENTER**.

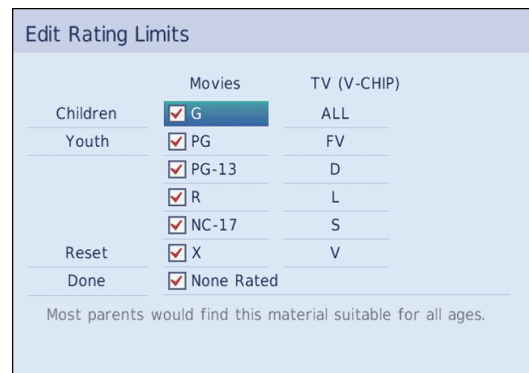

- 7 Appuyer sur **▲ ▼ ◀ ▶** pour mettre une classification en surbrillance, puis appuyer sur **ENTER** (Entrée).

Remarques

- Quand une classification est mise en surbrillance, sa définition s'affiche en bas de l'écran.
- Un **X** s'affiche à côté d'une classification interdite.

- 8 Une fois terminé, mettre en surbrillance **Terminer**, puis appuyer sur **ENTER** (Entrée).
- 9 Appuyer sur **EXIT** (Quitter) pour fermer le menu.

Téléchargement de l'information sur la classification (pour les É.-U.)

Dans le futur, il se peut qu'un système de classification supplémentaire devienne disponible pour interdire les émissions télévisées et les films de façon plus sélective.

La station actuellement syntonisée doit recevoir un signal numérique avant qu'un système de classification supplémentaire puisse être téléchargé.

- 1 Syntoniser le canal pour lequel l'utilisateur souhaite télécharger les classifications.
- 2 Appuyer sur **MENU**, puis sur **▲** ou **▼** pour mettre en surbrillance **Options**, puis appuyer sur **ENTER** (Entrée).

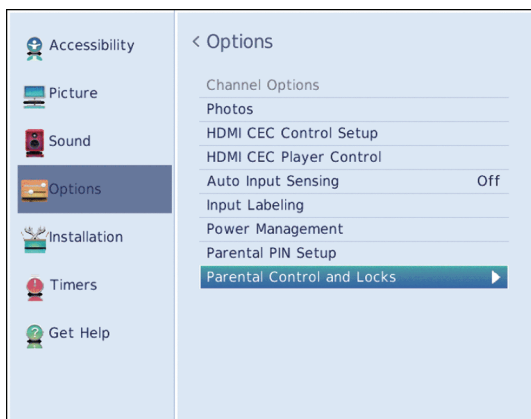

- 3 Mettre en surbrillance **Contrôle parental et verrouillage**, puis appuyer sur **ENTER**.



- 4 Utiliser les touches numériques pour saisir le NIP à quatre chiffres, puis appuyer sur **ENTER**.



- 5 Mettre en surbrillance **Activer l'interdiction des classifications**, puis appuyer sur **ENTER**.
- 6 Mettre en surbrillance **Activé**, puis appuyer sur **ENTER**.
- 7 Appuyer sur **▼** pour mettre en surbrillance **Modifier les limites des classifications**, puis appuyer sur **ENTER** (Entrée).
- 8 Mettre en surbrillance **Autres classifications**, puis appuyer sur **ENTER**.

Remarques

- L'option **Autres classifications** n'est offert que si un système de classification supplémentaire est actuellement disponible.
- Le téléviseur peut prendre quelques minutes pour télécharger le système de classification supplémentaire.
- L'information affichée sur l'écran *Autres classifications* dépend du système de classification disponible au moment du téléchargement.

- 9 Appuyer sur **▲ ▼ ◀ ▶** pour mettre une classification en surbrillance, puis appuyer sur **ENTER** (Entrée).

Remarques

- Un **X** s'affiche à côté d'une classification interdite.
- Le système de classification supplémentaire ne peut être téléchargé qu'une seule fois.
- Pour connaître la classification d'une émission ou d'un film, syntoniser ces derniers, puis appuyer sur **INFO**.
- Il sera impossible de télécharger des mises à jour du système de classification si celles-ci deviennent disponibles.
- L'information disponible sur la classification est contrôlée par le télédiffuseur. Le contenu et le format peuvent varier.

- 10 Une fois terminé, mettre en surbrillance **Terminer**, puis appuyer sur **ENTER** (Entrée).
- 11 Appuyer sur **EXIT** (Quitter) pour fermer le menu.

Autorisation temporaire des émissions

Si l'utilisateur essaye de syntoniser une émission qui dépasse les limites de classification configurées, le téléviseur entre en mode d'interdiction de l'émission et un message d'avertissement s'affiche à l'écran. Il est possible d'autoriser l'émission temporairement.

- 1 Appuyer sur **MUTE** (Sourdine).
- 2 Saisir le NIP à quatre chiffres, puis appuyer sur **ENTER** (Entrée).

L'émission est autorisée et peut être visualisée normalement. L'émission est de nouveau interdite quand l'utilisateur change de canal.

Interdiction des entrées vidéo

L'option de verrouillage des entrées peut être utilisée pour interdire les entrées vidéos (**AV, HDMI 1, HDMI 2 et HDMI 3**).

- 1 Appuyer sur **MENU**, puis sur **▲** ou **▼** pour mettre en surbrillance **Options**, puis appuyer sur **ENTER** (Entrée).

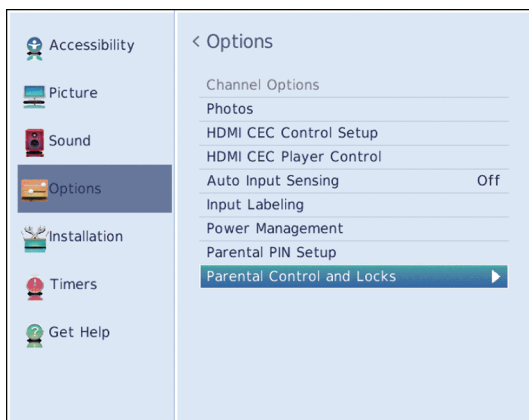

- 2 Mettre en surbrillance **Contrôle parental et verrouillage**, puis appuyer sur **ENTER**.



- 3 Utiliser les touches numériques pour saisir le NIP à quatre chiffres, puis appuyer sur **ENTER**.

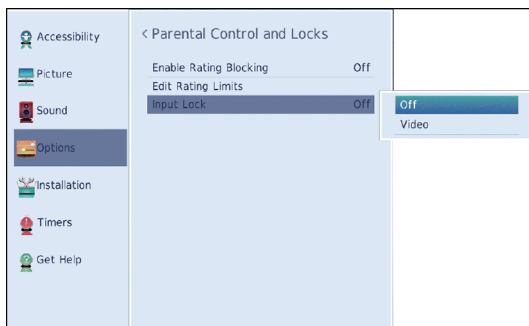

- 4 Appuyer sur **▼** pour mettre en surbrillance **Verrouillage des entrées**, puis appuyer sur **ENTER**.
- 5 Mettre en surbrillance un niveau de verrouillage de l'entrée vidéo, puis appuyer sur **ENTER**.
Sélections possibles :
 - **Vidéo** : permet de verrouiller **AV, HDMI 1, HDMI 2 et HDMI 3**.
 - **Désactivé** : permet de déverrouiller toutes les entrées vidéo.
- 6 Appuyer sur **EXIT** (Quitter) pour fermer le menu.

Verrouillage des canaux

Remarque

Il est nécessaire de créer un NIP avant de pouvoir interdire les canaux. Voir [Configuration d'un nouveau NIP](#) à la page 65.

- 1 Appuyer sur **MENU**, puis sur **▲** ou **▼** pour mettre en surbrillance **Options**, puis appuyer sur **ENTER** (Entrée).

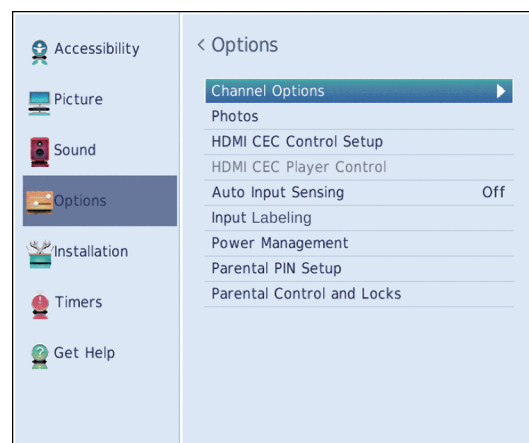

- 2 Mettre en surbrillance **Options des canaux**, puis appuyer sur **ENTER**.



- 3 Mettre un canal en surbrillance, appuyer sur ◀ ou ▶ pour déplacer la colonne avec l'icône d'un cadenas, puis sur **ENTER**.

Remarques

- Les canaux libellés ATV (TVA) sont analogiques.
- Les canaux libellés DTV (TVN) sont numériques.

- 4 Utiliser les touches numériques pour saisir le NIP à quatre chiffres. Une coche apparaît dans la colonne verrouillée à côté du canal.

Remarque

Pour déverrouiller un canal, le mettre en surbrillance, puis appuyer sur **ENTER** pour enlever la coche.

- 5 Appuyer sur **EXIT** (Quitter) pour fermer le menu.

Configuration du temporisateur GameTimer^{MC}

Utiliser le temporisateur GameTimer^{MC} pour régler une durée limitée pour jouer un jeu vidéo (de 30 à 120 minutes). Quand la durée du temporisateur GameTimer est écoulee, le téléviseur verrouille la source d'entrée du périphérique de jeu vidéo.

- 1 Appuyer sur **MENU**, puis sur ▲ ou ▼ pour mettre en surbrillance **Temporisateurs**, puis appuyer sur **ENTER** (Entrée).

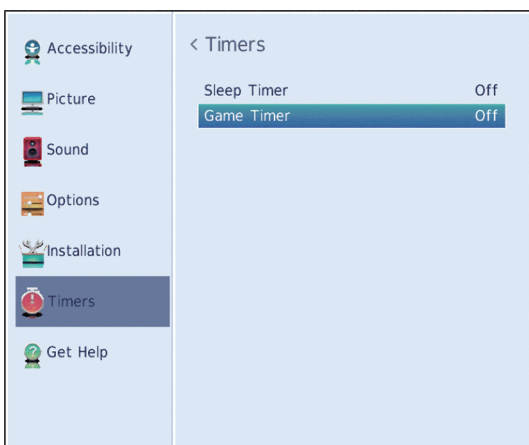

- 2 Mettre en surbrillance **Temporisateur du jeu vidéo**, puis appuyer sur **ENTER**.



- 3 Utiliser les touches numériques pour saisir le NIP à quatre chiffres, puis appuyer sur **ENTER**.

- 4 Mettre en surbrillance la durée de temps de jeu souhaitée avant qu'il soit désactivé, puis appuyer sur **ENTER**. Il est possible de sélectionner **Désactivé, 30 min, 60 min, 90 min** ou **120 min**.

Remarque

Pour désactiver le temporisateur du jeu vidéo, sélectionner **Désactivé**.

- 5 Appuyer sur **EXIT** (Quitter) pour fermer le menu.

Remarques

- Un message s'affiche pour indiquer qu'il reste 10 minutes, 3 minutes et 1 minute.
- Si le téléviseur n'est plus alimenté avec une durée restante, ce dernier entre en mode de verrouillage des entrées quand l'alimentation est rétablie (comme si le temporisateur GameTimer avait été activé). Pour reprendre le jeu vidéo, désactiver le verrouillage des entrées. Voir [Interdiction des entrées vidéo](#) à la page 70.

Utilisation des sous-titres codés

Le sous-titrage affiche une version texte de l'audio de l'émission télévisée ou une information fournie par le télédiffuseur.

Les commandes des sous-titres codés incluent :

- Activation et désactivation des sous-titres codés
- Sélection du mode des sous-titres codés analogiques
- Sélection du mode des sous-titres codés avec la touche C.CAPTION
- Personnalisation des paramètres des sous-titres codés numériques

Remarque

En fonction de la date d'achat du téléviseur, l'option **Sous-titres codés** peut être disponible dans le menu **Options**. Si le téléviseur ne dispose pas du menu **Accessibilité**, appuyer sur **MENU**, puis sur ◀ ou ▶ pour mettre en surbrillance **Options**, puis appuyer sur **ENTER**.

Activation et désactivation des sous-titres codés

Remarque

Les sous-titres codés peuvent ne pas s'afficher dans les cas suivants :

- Une émission ou une vidéo a été dupliquée
- La réception du signal est faible ou non standard

- 1 Appuyer sur **MENU**, puis sur **▲** ou **▼** pour mettre en surbrillance **Accessibilité**, puis appuyer sur **ENTER** (Entrée).

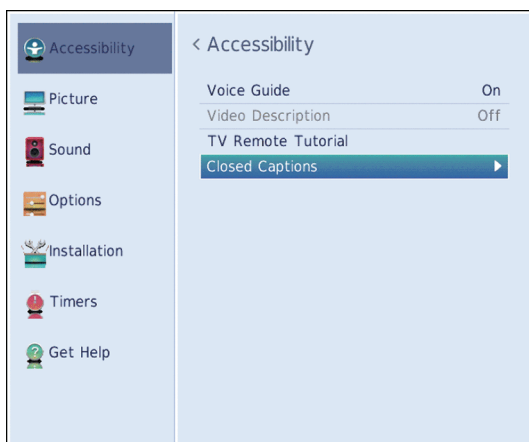

- 2 Mettre en surbrillance **Sous-titres codés**, puis appuyer sur **ENTER**.

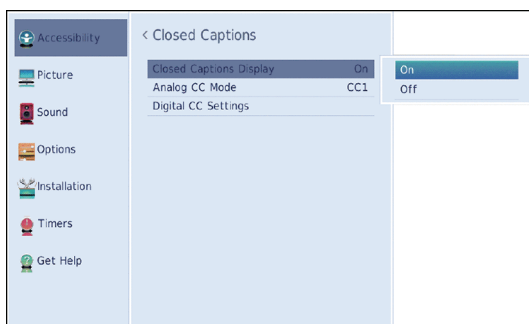

- 3 Mettre en surbrillance **Affichage des sous-titres codés**, puis appuyer sur **ENTER**.
- 4 Mettre en surbrillance **Activé** (active les sous-titres codés) ou **Désactivé** (désactive les sous-titres codés), puis appuyer sur **ENTER**.
- 5 Appuyer sur **EXIT** (Quitter) pour fermer le menu.

Remarque

Il est aussi possible d'appuyer sur **C.CAPTION** (Sous-titres codés) pour activer ou désactiver les sous-titres codés.

Sélection du mode des sous-titres codés analogiques

Les canaux analogiques ont généralement un ou plusieurs modes de sous-titrage. Le mode de sous-titrage CC1 affiche généralement une version texte de l'audio de l'émission télévisée sur une petite bande noire. Les autres modes de sous-titrage affichent l'information fournie par le télédiffuseur. Les modes Texte affichent l'information dans une boîte qui couvre la moitié de l'écran.

- 1 Appuyer sur **MENU**, puis sur **▲** ou **▼** pour mettre en surbrillance **Accessibilité**, puis appuyer sur **ENTER** (Entrée).

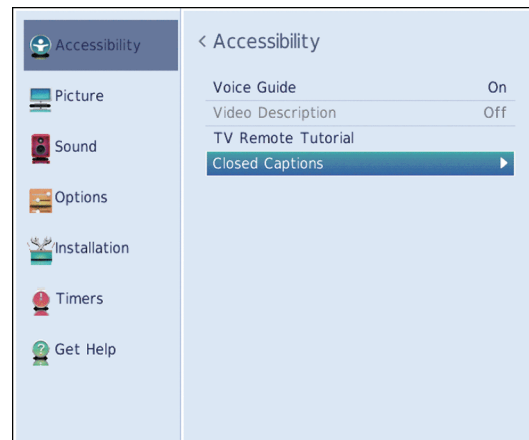

- 2 Mettre en surbrillance **Sous-titres codés**, puis appuyer sur **ENTER**.

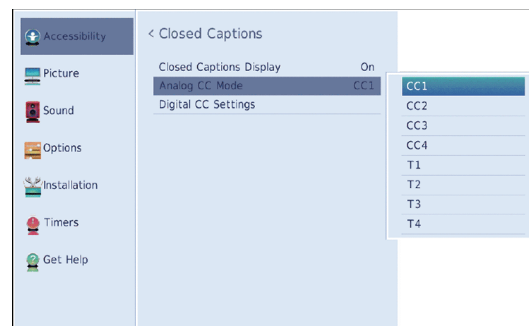

- 3 Mettre en surbrillance **Mode des sous-titres codés analogiques**, puis appuyer sur **ENTER**.
- 4 Mettre un mode des sous-titres analogiques en surbrillance, puis appuyer sur **ENTER**. Sélections possibles :
 - **CC1 à CC4** : les sous-titres codés s'affichent sur une petite bande noire dans la partie inférieure de l'écran. **CC1** affiche en général une version écrite de l'audio. **CC2 à CC4** affichent l'information fournie par le télédiffuseur.
 - **T1 à T4** : les sous-titres codés s'affichent sur la moitié ou la totalité de l'écran. **T1 à T4** affichent l'information fournie par le télédiffuseur.

- 5 Appuyer sur **EXIT** (Quitter) pour fermer le menu.

Remarques

Si l'émission ou la vidéo visionnée n'a pas de sous-titres codés, aucun sous-titre ne s'affiche à l'écran.

Si **T1** à **T4** n'est pas disponible dans la zone de réception locale, un rectangle noir pourrait apparaître.

Sélection du mode des sous-titres codés avec la touche **C.CAPTION**

Appuyer sur la touche **C.CAPTION** (Sous-titres codés). La barre des sous-titres codés s'affiche :

- Lors de la syntonisation d'un canal analogique (ou un périphérique vidéo avec un signal 480i), sélectionner entre **CC1** à **CC4** ou **T1** à **T4**.
- Lors de la syntonisation d'un canal numérique, les modes des sous-titres codés disponibles varient selon les canaux numériques.

Personnalisation des paramètres des sous-titres codés numériques

- 1 Appuyer sur **MENU**, puis sur **▲** ou **▼** pour mettre en surbrillance **Accessibilité**, puis appuyer sur **ENTER** (Entrée).

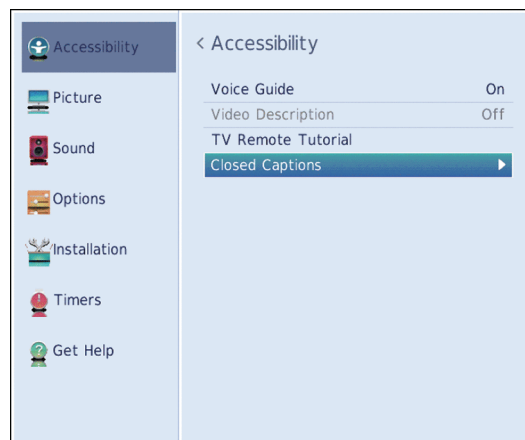

- 2 Mettre en surbrillance **Sous-titres codés**, puis appuyer sur **ENTER**.

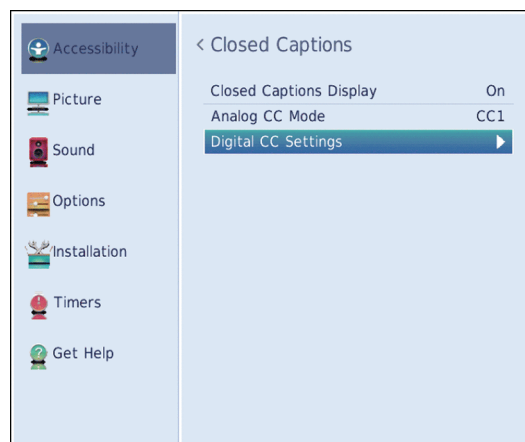

- 3 Mettre en surbrillance **Configuration des sous-titres codés numériques**, puis appuyer sur **ENTER**.

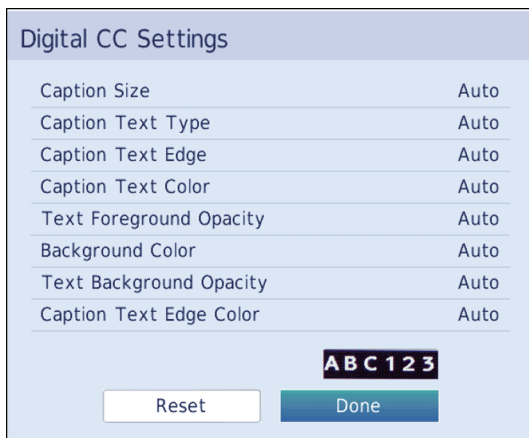

- 4 Mettre une option en surbrillance, puis appuyer sur ◀ ou ▶ pour régler le paramètre. Sélections possibles :
- **Taille des sous-titres codés** : permet de sélectionner la taille de la police.
 - **Type de texte des sous-titres codés** : permet de sélectionner le style de la police de caractères.
 - **Contour du texte des sous-titres codés** : permet de sélectionner le style de contour du caractère.
 - **Couleur du texte des sous-titres codés** : permet de choisir la couleur des mots.
 - **Opacité du texte du premier plan** : permet de définir la transparence des mots.
 - **Couleur de l'arrière-plan** : permet de sélectionner la couleur de l'arrière-plan.
 - **Opacité du texte de l'arrière-plan** : permet de sélectionner la transparence de l'arrière-plan.
 - **Couleur du contour du texte des sous-titres** : permet de choisir une couleur pour le contour du caractère.
- 5 Pour régler une autre option, appuyer sur ▲ ou ▼ pour mettre une option en surbrillance, puis sur ◀ ou ▶ pour régler le paramètre.
- 6 Appuyer sur **EXIT** (Quitter) pour fermer le menu.

Réglage des paramètres de l'heure

Cette section couvre :

- Réglage de l'état du fuseau horaire et de l'heure avancée
- Réglage de l'arrêt différé

Réglage de l'état du fuseau horaire et de l'heure avancée

Le téléviseur utilise les paramètres du fuseau horaire et de l'heure avancée pour afficher correctement les informations sur l'état de l'émission ou du canal.

- 1 Appuyer sur **MENU**, puis sur ▲ ou ▼ pour mettre en surbrillance **Installation**, puis appuyer sur **ENTER** (Entrée).

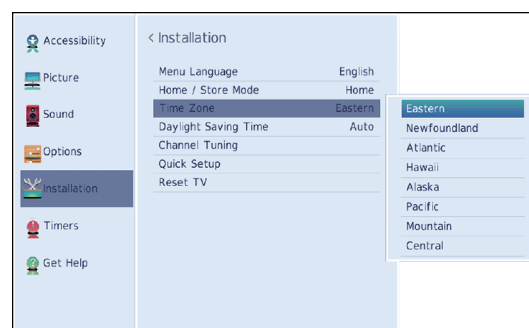

- 2 Mettre en surbrillance **Fuseau horaire**, puis appuyer sur **ENTER**.
- 3 Mettre en surbrillance un fuseau horaire, puis appuyer sur **ENTER**. Le menu *Installation* s'affiche.

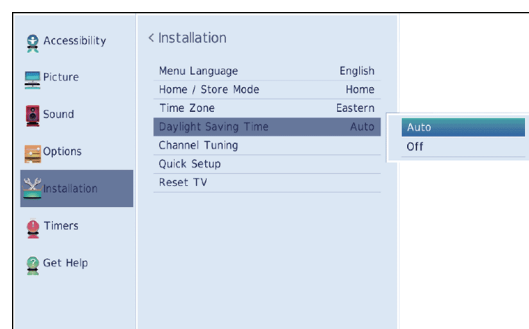

- 4 Mettre en surbrillance **Heure avancée**, puis appuyer sur **ENTER**.
- 5 Mettre en surbrillance **Automatique** (si la région de réception observe l'heure avancée) ou **Désactivée** (si la région de réception n'observe pas l'heure avancée), puis appuyer sur **ENTER**.
- 6 Appuyer sur **EXIT** (Quitter) pour fermer le menu.

Réglage de l'arrêt différé

Il est possible de spécifier la durée avant l'arrêt automatique du téléviseur.

- 1 Appuyer sur **MENU**, puis sur **▲** ou **▼** pour mettre en surbrillance **Temporisateurs**, puis appuyer sur **ENTER** (Entrée).

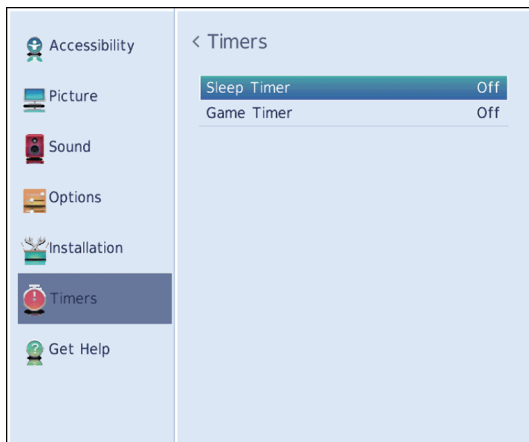

- 2 Mettre en surbrillance **Arrêt différé**, puis appuyer sur **ENTER**.
- 3 Appuyer sur **▲** ou **▼** pour sélectionner la durée avant l'arrêt automatique de l'appareil. Il est possible de sélectionner 5, 10, 15, 30, 60, 90, 120, 150, 180 et 240 min.
- 4 Appuyer sur **EXIT** (Quitter) pour fermer le menu.

Remarques

- Il est aussi possible d'appuyer sur **SLEEP** (Arrêt différé) pour configurer l'arrêt différé.
- Pour afficher la durée restante avant que le téléviseur ne s'éteigne, appuyer sur **SLEEP**.
- Pour annuler l'arrêt différé, appuyer sur **SLEEP**, puis sur **▼** pour sélectionner **Désactivé**.
- Si une panne d'électricité se produit, l'arrêt différé peut être supprimé.

Réglage de la configuration des menus

Il est possible de régler l'apparence des menus du téléviseur de la façon suivante :

- Sélection de la langue des menus
- Étiquetage de la source d'entrée vidéo

Sélection de la langue des menus

Sélectionner l'une des trois langues des menus disponibles (anglais, français et espagnol) pour l'affichage des menus d'écran et des messages.

- 1 Appuyer sur **MENU**, puis sur **▲** ou **▼** pour mettre en surbrillance **Installation**, puis appuyer sur **ENTER** (Entrée).

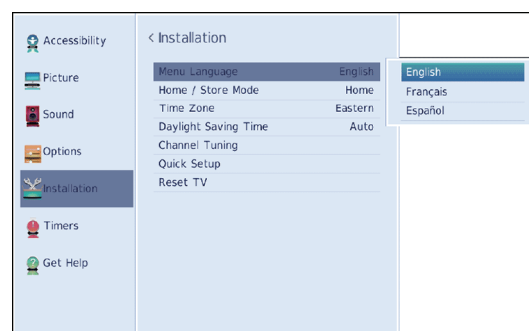

- 2 Mettre en surbrillance **Langue des menus**, puis sur **ENTER**.
- 3 Appuyer sur **▲** ou **▼** pour sélectionner une langue, puis sur **ENTER**.
- 4 Appuyer sur **EXIT** (Quitter) pour fermer le menu.

Étiquetage de la source d'entrée vidéo

Il est possible d'ajouter une étiquette à une source d'entrée vidéo pour faciliter son identification.

Une source d'entrée vidéo peut être masquée pour qu'elle soit en grisé dans la liste de *Sélection des entrées* et le téléviseur sautera cette source d'entrée vidéo quand la touche **INPUT** (Entrée) est appuyée.

- 1 Appuyer sur **MENU**, puis sur ▲ ou ▼ pour mettre en surbrillance **Options**, puis appuyer sur **ENTER** (Entrée).

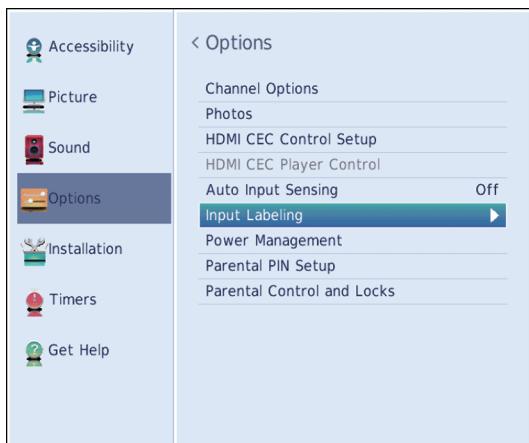

- 2 Mettre en surbrillance **Étiquetage de l'entrée**, puis appuyer sur **ENTER**.

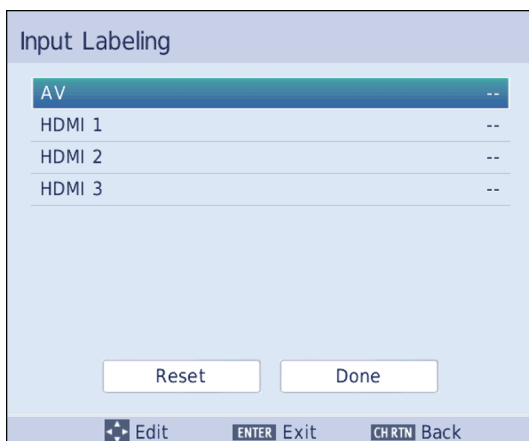

- 3 Mettre en surbrillance la source d'entrée vidéo à étiqueter, puis appuyer sur ◀ ou ▶ pour sélectionner une étiquette dans la liste.

Remarque

Si une entrée n'est pas utilisée, sélectionner **Masquer** pour l'étiquette. En choisissant **Masquer**, l'entrée est en grisé dans la liste de *Sélection des entrées* et est elle est sautée en appuyant sur **INPUT** (Entrée) de la télécommande.

- 4 Répéter les étapes 2 et 3 pour étiqueter une autre entrée.

- 5 Appuyer sur ▲ ou ▼ pour mettre en surbrillance **Terminer**, puis appuyer sur **ENTER** pour enregistrer l'étiquette.

OU

Mettre en surbrillance **Réinitialiser**, puis appuyer sur **ENTER** pour réinitialiser l'étiquette aux valeurs d'origine.

- 6 Appuyer sur **EXIT** (Quitter) pour fermer le menu.

Remarques

Pour réinitialiser les étiquettes d'entrées à ceux d'origine, mettre en surbrillance **Réinitialiser**, puis appuyer sur **ENTER** (Entrée).

Entretien

- Ne pas utiliser cet appareil dans des endroits trop chauds ou trop froids, cela pourrait déformer le boîtier ou entraîner un fonctionnement défectueux. Ce téléviseur fonctionne de façon optimale sous des températures qui sont acceptables par l'utilisateur.
- Température de stockage : 32 à 122 °F (0 à 50 °C).
- Les températures de service sont comprises entre 41 et 104 °F (5 et 40 °C).
- Ne pas exposer le téléviseur à la lumière solaire directe ou le disposer à proximité d'une source de chaleur.

Cette section couvre les rubriques suivantes :

- [Nettoyage du boîtier du téléviseur](#)
- [Nettoyage de l'écran du téléviseur](#)

Nettoyage du boîtier du téléviseur

Essuyer le boîtier avec un chiffon doux, non pelucheux. Si le boîtier est extrêmement sale, humidifier un chiffon doux et non pelucheux avec un détergent doux dilué le presser pour extraire l'excès d'humidité puis essuyer le boîtier. Sécher l'écran avec un chiffon propre.

Nettoyage de l'écran du téléviseur

Essuyer l'écran avec un chiffon doux, non pelucheux.

Problèmes et solutions

Utiliser les informations suivantes sur les problèmes et solutions pour résoudre les problèmes les plus courants.

Avertissement

L'utilisateur ne doit pas essayer de réparer cet appareil lui-même. Contacter du personnel d'entretien agréé.

Les rubriques des problèmes et solutions incluent :

- [Affichage des informations relatives à l'assistance technique](#)
- [Test des haut-parleurs du téléviseur](#)
- [Réinitialisation des paramètres aux valeurs d'origine](#)
- [Désactivation de la fonction de mise hors tension automatique](#)
- [Problèmes Vidéo et audio](#)
- [Problèmes Télécommande](#)
- [Problèmes Divers](#)
- [Problèmes Périphériques compatible avec la norme CEC](#)

Affichage des informations relatives à l'assistance technique

Il peut être nécessaire d'afficher les informations système pendant le dépannage.

- 1 Appuyer sur **MENU**, puis sur **▲** ou **▼** pour mettre en surbrillance **Obtenir de l'aide** puis appuyer sur **ENTER** (Entrée).

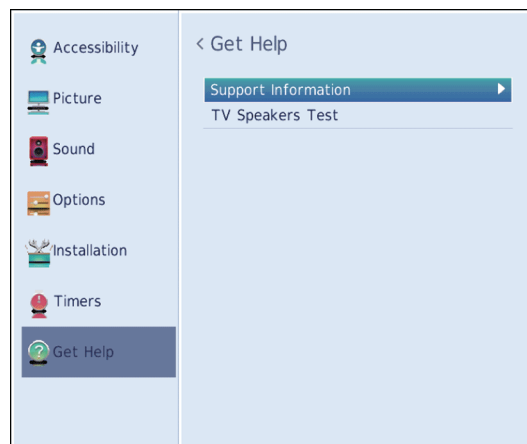

- 2 Mettre en surbrillance **Information sur l'assistance**, puis appuyer sur **ENTER**. Le téléviseur affiche des informations relatives au système.
- 3 Pour fermer l'écran et revenir au menu *Obtenir de l'aide*, appuyer sur **ENTER**.
OU
Appuyer sur **EXIT** (Quitter) pour fermer le menu.

Test des haut-parleurs du téléviseur

Il est possible de tester les haut-parleurs du téléviseur pour s'assurer qu'ils fonctionnent correctement.

- 1 Appuyer sur **MENU**, puis sur **▲** ou **▼** pour mettre en surbrillance **Obtenir de l'aide** puis appuyer sur **ENTER** (Entrée).

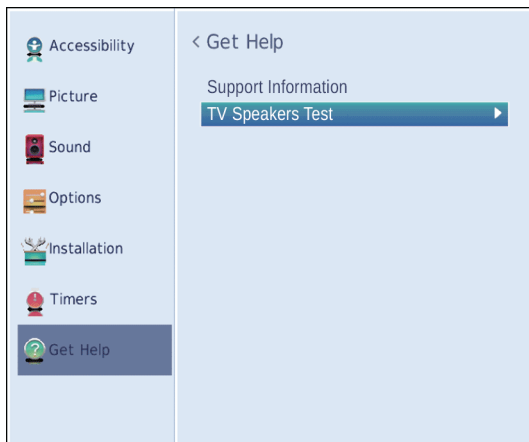

- 2 Mettre en surbrillance **Test des haut-parleurs du téléviseur**, puis appuyer sur **ENTER**.

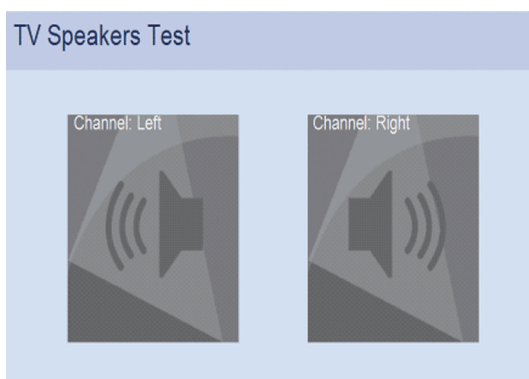

- 3 Le téléviseur effectue le test du haut-parleur gauche, puis du haut-parleur droit. Une tonalité est entendue et tandis que chaque haut-parleur est testé, son icône est mis en surbrillance.
Si un ou les deux haut-parleurs échouent lors du test, voir [Vidéo et audio](#) à la page 79.

Réinitialisation des paramètres aux valeurs d'origine

Lors de la restauration des paramètres par défaut, tous les paramètres qui ont été personnalisés seront réinitialisés.

- 1 Appuyer sur **MENU**, puis sur **▲** ou **▼** pour mettre en surbrillance **Installation**, puis appuyer sur **ENTER** (Entrée).

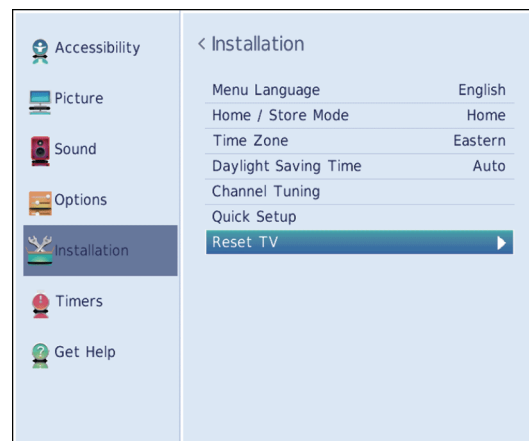

Remarque

Si un NIP a été créé, utiliser les touches numériques pour le saisir, puis appuyer sur **ENTER**.

- 2 Appuyer sur **▲** ou **▼** pour mettre en surbrillance **Réinitialiser le téléviseur**, puis sur **ENTER**.
Un écran de confirmation s'affiche.
- 3 Mettre en surbrillance **Oui** (pour réinitialiser) ou **Non** (pour ne pas réinitialiser), puis appuyer sur **ENTER** (Entrée).

Si **Oui** est sélectionné, le téléviseur s'éteint puis se rallume. Compléter l'assistant de *Configuration initiale* et configurer la prise d'entrée antenne/câble (**ANT / CABLE IN**). Pour plus d'informations, voir [Mise en marche du téléviseur pour la première fois](#) à la page 42 et [Configuration de la prise d'ENTRÉE ANTENNE / CÂBLE](#) à la page 43.

OU

Si l'utilisateur ne souhaite pas réinitialiser le téléviseur aux paramètres par défaut, mettre en surbrillance **Non**, puis appuyer sur **ENTER** (Entrée).

Désactivation de la fonction de mise hors tension automatique

Le téléviseur s'éteindra automatiquement après 15 minutes si aucun signal vidéo n'est détecté.

Il peut être souhaitable de **Désactiver** ce paramètre dans les situations suivantes :

- Le signal entrant d'un canal analogique est trop faible pour être détecté par le téléviseur.
- Un périphérique uniquement audio (tel qu'un lecteur de CD) est connecté aux prises audio G et D (**AUDIO L** et **R**) pour écouter de la musique à travers les haut-parleurs du téléviseur.

- 1 Appuyer sur **MENU**, puis sur **▲** ou **▼** pour mettre en surbrillance **Options**, puis appuyer sur **ENTER** (Entrée).

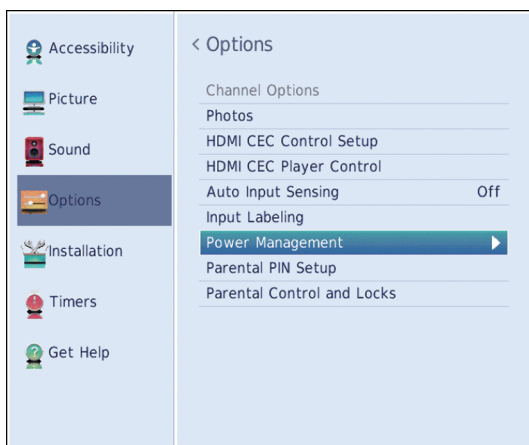

- 2 Mettre en surbrillance **Gestion de l'alimentation**, puis appuyer sur **ENTER**.

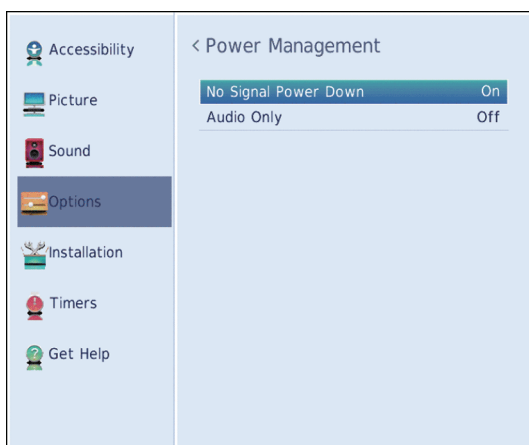

- 3 Mettre en surbrillance **Aucun signal - mise hors tension**, puis appuyer sur **ENTER**.
- 4 Appuyer sur **▲** ou **▼** pour sélectionner **Désactivé** ou **Activé**, puis sur **ENTER**.
- 5 Appuyer sur **EXIT** (Quit) pour fermer le menu.

Vidéo et audio

Problème	Solution
L'image ne remplit pas l'écran. Des bandes noires s'affichent autour de l'image.	<ul style="list-style-type: none"> • Appuyer sur PIC SIZE (Taille de l'image) pour modifier le format d'écran. Voir Réglage de la taille de l'image à la page 57.
Pas d'image (l'écran n'est pas éclairé) et pas de son.	<ul style="list-style-type: none"> • Appuyer sur ⏻ (marche-arrêt) du téléviseur ou de la télécommande. • Vérifier que l'option Audio seulement est Désactivée. Voir Écoute uniquement de l'audio du téléviseur à la page 62. • Vérifier que les câbles vidéo sont correctement et fermement connectés au téléviseur. • Régler le contraste et la luminosité. Voir Réglage de l'image du téléviseur à la page 55. • Vérifier que le cordon d'alimentation est branché sur une prise alimentée. • Appuyer sur INPUT (Entrée) et vérifier que la source d'entrée vidéo correcte est sélectionnée. Voir Sélection de la source d'entrée vidéo à la page 44. • Essayer un autre canal. La station émettrice peut connaître des problèmes techniques. • Vérifier que le signal d'entrée est compatible. • Vérifier que l'antenne ou la télévision câblée est correctement et fermement connectée. Voir Connexion d'un récepteur câble ou satellite à la page 23 ou Connexion d'une antenne ou de la télévision câblée (sans récepteur) à la page 27. • Vérifier la configuration des sous-titres codés. Certains modes TEXTE peuvent figer l'écran. Voir Utilisation des sous-titres codés à la page 71.

Problème	Solution
Image sombre, de mauvaise qualité, voire absente (l'écran est allumé) mais le son est bon.	<ul style="list-style-type: none"> • Essayer un autre canal. La station émettrice peut connaître des problèmes techniques. • Vérifier que l'antenne ou la télévision câblée est correctement et fermement connectée. Voir Connexion d'un récepteur câble ou satellite à la page 23 ou Connexion d'une antenne ou de la télévision câblée (sans récepteur) à la page 27. • Régler la luminosité. Voir Réglage de l'image du téléviseur à la page 55. • Appuyer sur PIC SIZE (Taille de l'image) pour modifier le format d'écran. Voir Réglage de la taille de l'image à la page 57. • Si une antenne est utilisée et la puissance du signal est faible, ajuster la position de l'antenne ou utiliser soit une antenne extérieure directionnelle, soit une antenne portative avec amplificateur intégré. • Vérifier que les câbles vidéo sont correctement et fermement connectés au téléviseur. • Les câbles vidéo utilisés peuvent être défectueux. En essayer de nouveaux. • Essayer un autre canal. La station émettrice peut connaître des problèmes techniques.

Problème	Solution
Pas de couleur, image sombre ou couleur incorrecte.	<ul style="list-style-type: none"> • Essayer un autre canal. La station émettrice peut connaître des problèmes techniques. • Régler les paramètres de la couleur. Voir Réglage de l'image du téléviseur à la page 55. • Vérifier que les câbles vidéo sont correctement et fermement connectés au téléviseur. • Vérifier que l'antenne ou la télévision câblée est correctement et fermement connectée. Voir Connexion d'un récepteur câble ou satellite à la page 23 ou Connexion d'une antenne ou de la télévision câblée (sans récepteur) à la page 27. • Si une antenne est utilisée et la puissance du signal est faible, ajuster la position de l'antenne ou utiliser soit une antenne extérieure directionnelle, soit une antenne portative avec amplificateur intégré.
Seuls de la neige et du bruit apparaissent sur l'écran.	<ul style="list-style-type: none"> • Essayer un autre canal. La station émettrice peut connaître des problèmes techniques. • Vérifier que l'antenne ou la télévision câblée est correctement et fermement connectée. Voir Connexion d'un récepteur câble ou satellite à la page 23 ou Connexion d'une antenne ou de la télévision câblée (sans récepteur) à la page 27. • Si une antenne est utilisée et la puissance du signal est faible, ajuster la position de l'antenne ou utiliser soit une antenne extérieure directionnelle, soit une antenne portative avec amplificateur intégré.
La qualité de l'image est bonne sur certains canaux et médiocre sur d'autres. Le son est bon.	<ul style="list-style-type: none"> • Le problème peut provenir d'un signal médiocre ou faible du télédiffuseur ou du câblo-opérateur. • En cas de connexion à la télévision câblée sans récepteur, si la qualité de l'image est médiocre, il peut être nécessaire d'installer un récepteur pour améliorer la réception du signal et la qualité de l'image. Contacter le câblo-opérateur pour obtenir un récepteur.

Problème	Solution
Des lignes pointillées ou bandes apparaissent sur l'écran.	<ul style="list-style-type: none"> Vérifier que l'antenne ou la télévision câblée est correctement et fermement connectée. Voir Connexion d'un récepteur câble ou satellite à la page 23 ou Connexion d'une antenne ou de la télévision câblée (sans récepteur) à la page 27. Si une antenne est utilisée et la puissance du signal est faible, ajuster la position de l'antenne ou utiliser soit une antenne extérieure directionnelle, soit une antenne portable avec amplificateur intégré. Vérifier que les câbles vidéo sont correctement et fermement connectés au téléviseur. Les câbles vidéo utilisés peuvent être défectueux. En essayer de nouveaux. Il est possible que d'autres périphériques (p. ex., un récepteur ambiophonique, des haut-parleurs externes, des ventilateurs ou des sèche-cheveux) interfèrent avec le téléviseur. Essayer d'arrêter et de remettre en marche un appareil à la fois pour déterminer quel appareil est responsable de l'interférence. Après avoir détecté le périphérique responsable, l'éloigner du téléviseur pour éliminer l'interférence.
Images dédoublées.	<ul style="list-style-type: none"> Utiliser une antenne extérieure directionnelle ou la télévision câblée ou par satellite.
L'image présente quelques points lumineux ou sombres.	<ul style="list-style-type: none"> La présence de quelques points lumineux ou sombres sur un écran ACL n'est pas anormale. Cela n'affecte pas le fonctionnement du téléviseur.
La description vidéo ou le guide vocal ne fonctionne pas.	<ul style="list-style-type: none"> Vérifier que le téléviseur n'est pas mis en sourdine et que le volume est suffisamment élevé. Vérifier que les options listées dans le Menu d'accessibilité sont activées. Voir Réglage des paramètres sonores à la page 61. Les descriptions vidéo ne sont pas disponibles pour toutes les émissions. Certaines fonctions de la télécommande ne sont pas décrites.

Problème	Solution
Bonne image mais pas de son.	<ul style="list-style-type: none"> Augmenter le volume. Vérifier que le son n'est pas mis en sourdine. Vérifier que le casque d'écoute ne soit pas connecté. Les haut-parleurs du téléviseur sont mis en sourdine lorsqu'un casque d'écoute est branché. Vérifier que l'option Haut-parleurs du téléviseur dans le menu <i>Son</i> n'est pas réglée sur Désactivée. En cas d'utilisation d'un système de cinéma maison, d'une barre de son ou de haut-parleurs externes, vérifier que l'appareil est allumé et n'est pas mis en sourdine. Si un système de cinéma maison, une barre de son ou des haut-parleurs externes est utilisé, vérifier que le mode de sortie correcte est sélectionné. Si un système de cinéma maison, une barre de son ou des haut-parleurs externes est utilisé et que l'appareil est connecté à l'aide d'un câble numérique optique, aller au menu <i>Son</i>, mettre en surbrillance Sortie audio numérique, puis appuyer sur ENTER (Entrée). Mettre en surbrillance Format audio, puis appuyer sur ENTER. Appuyer sur ▲ ou ▼ pour sélectionner PCM, puis appuyer sur ENTER. Voir l'option Sortie audio numérique dans Réglage des paramètres sonores à la page 61. Vérifier que les câbles audio sont correctement et fermement connectés au téléviseur. Vérifier que l'antenne ou la télévision câblée est correctement et fermement connectée. Voir Connexion d'un récepteur câble ou satellite à la page 23 ou Connexion d'une antenne ou de la télévision câblée (sans récepteur) à la page 27. Les câbles audio utilisés peuvent être défectueux. En essayer de nouveaux.

Problème	Solution
Image de mauvaise qualité.	<ul style="list-style-type: none"> • Vérifier que la luminosité de la pièce n'est pas trop forte. La lumière reflétée par l'écran peut rendre l'image difficile à voir. • Si une caméra S-VHS ou un caméscope sont connectés alors qu'un autre périphérique branché est sous tension, l'image peut être médiocre. Éteindre un ou plusieurs périphériques.
Bonne qualité du son, mais les couleurs sont médiocres.	<ul style="list-style-type: none"> • Régler le contraste, la couleur et la luminosité. Voir Réglage de l'image du téléviseur à la page 55.
Parasites audio.	<ul style="list-style-type: none"> • Il est possible que d'autres périphériques (p. ex., un récepteur ambiophonique, des haut-parleurs externes, des ventilateurs ou des sèche-cheveux) interfèrent avec le téléviseur. Essayer d'arrêter un appareil à la fois pour déterminer quel appareil est responsable de l'interférence. Après avoir détecté le périphérique responsable, l'éloigner du téléviseur pour éliminer l'interférence.
Pas de sortie sonore sur l'un des haut-parleurs.	<ul style="list-style-type: none"> • Régler la balance audio. Voir Réglage des paramètres sonores à la page 61. • Vérifier que les câbles audio sont correctement et fermement connectés au téléviseur.
Une image rémanente s'affiche.	<ul style="list-style-type: none"> • Ne pas afficher une image fixe telle qu'un logo, un jeu ou une image d'ordinateur pendant une période prolongée. Ceci peut provoquer l'incrustation d'une image rémanente sur l'écran. Ce type de dommage n'est pas couvert par la garantie.

Télécommande

Problème	Solution
La télécommande ne marche pas.	<ul style="list-style-type: none"> • Vérifier que le cordon d'alimentation est branché sur une prise alimentée. • Vérifier qu'il n'existe aucune obstruction entre la télécommande et le capteur à l'avant du téléviseur. • Pointer la télécommande vers le capteur de télécommande du téléviseur. Pour trouver l'emplacement du capteur de télécommande, voir Orientation de la télécommande à la page 40. • Les piles fournies sont emballées de façon serrée dans du plastique transparent. Veiller à bien retirer ce plastique des piles. • Vérifier que les piles sont correctement installées. Voir Installation des piles de la télécommande à la page 40. • Remplacer les piles usées par des piles neuves. Voir Installation des piles de la télécommande à la page 40.

Divers

Problème	Solution
Aucune alimentation.	<ul style="list-style-type: none"> • Vérifier que le cordon d'alimentation est branché sur une prise alimentée. • Débrancher le cordon d'alimentation, attendre 60 secondes, puis le rebrancher et mettre le téléviseur en marche. • Il est possible que d'autres périphériques (p. ex., un récepteur ambiophonique, des haut-parleurs externes, des ventilateurs ou des sèche-cheveux) interfèrent avec le téléviseur. Essayer d'arrêter un appareil à la fois, puis d'allumer le téléviseur pour déterminer quel périphérique est responsable de l'interférence. Après avoir détecté le périphérique responsable, l'éloigner du téléviseur pour éliminer l'interférence.

Problème	Solution
Le message d'erreur « Pas de vidéo » s'affiche.	<ul style="list-style-type: none"> Appuyer sur INPUT (Entrée) et vérifier que l'entrée correcte a été sélectionnée pour le périphérique ou le service souhaité. En cas d'utilisation d'un récepteur câble ou satellite, utiliser la télécommande fournie avec le récepteur pour changer les canaux.
Après la recherche automatique de canaux, il n'y a pas de canaux.	<ul style="list-style-type: none"> La réception peut varier de canal en canal selon le niveau de puissance de diffusion d'une station en particulier. Contacter le câblodistributeur ou le fournisseur de la télévision par satellite. Vérifier que l'antenne ou la télévision câblée ou satellite est correctement connectée au téléviseur. Essayer de remplacer le câble entre le câble/l'antenne ou le récepteur câble/satellite et le téléviseur.
Lorsque la touche INPUT (Entrée) est appuyée, il est impossible de sélectionner le périphérique (il est en grisé).	<ul style="list-style-type: none"> Vérifier que la source d'entrée vidéo du périphérique n'est pas masquée. Voir Étiquetage de la source d'entrée vidéo à la page 76. Vérifier que les sources d'entrée vidéo ne sont pas verrouillées. Voir Interdiction des entrées vidéo à la page 70.
Un ou plusieurs canaux ne peuvent être affichés.	<ul style="list-style-type: none"> Vérifier que les canaux ne sont pas interdits. Voir Verrouillage des canaux à la page 70. Vérifier que les canaux ne sont pas masqués. Le canal peut avoir été supprimé de la liste des canaux. Il est possible de syntoniser le canal en appuyant sur les touches numériques ou de l'ajouter de nouveau à la liste des canaux. Voir Masquage de canaux à la page 64. En cas d'utilisation d'un récepteur câble ou satellite, utiliser la télécommande fournie avec le récepteur pour changer les canaux. Appuyer sur INPUT (Entrée) et vérifier que l'entrée correcte a été sélectionnée pour le périphérique ou le service souhaité.

Problème	Solution
Mot de passe oublié.	<ul style="list-style-type: none"> En cas d'oubli du NIP, ouvrir l'écran utilisé pour saisir le NIP, puis appuyer quatre fois sur INFO dans les cinq secondes. Le NIP est supprimé et il est possible d'en saisir un nouveau. Voir Configuration d'un nouveau NIP à la page 65.
Certaines options ne sont pas accessibles.	<ul style="list-style-type: none"> Si un paramètre est affiché en grisé, il n'est pas disponible dans le mode d'entrée vidéo actuel (par exemple en mode téléviseur). Choisir une source d'entrée vidéo différente. Voir Sélection de la source d'entrée vidéo à la page 44.
Craquements du boîtier du téléviseur	<ul style="list-style-type: none"> Quand le téléviseur est utilisé, la température augmente naturellement, ce qui peut provoquer l'expansion ou la contraction du boîtier et être source de craquements. Ceci est normal.
La touche INPUT (Entrée) ne fonctionne pas.	<ul style="list-style-type: none"> Débrancher le cordon d'alimentation, attendre quelques secondes puis le rebrancher et rallumer le téléviseur.
Le téléviseur s'éteint fréquemment.	<ul style="list-style-type: none"> Vérifier que l'arrêt différé n'est pas activé. Voir Réglage de l'arrêt différé à la page 75.
Une bannière d'informations s'affiche.	<ul style="list-style-type: none"> Le Mode d'affichage en magasin a été sélectionné pendant l'exécution de l'assistant de <i>Configuration initiale</i>. Aller au menu <i>Installation</i>, mettre en surbrillance Mode d'affichage en magasin ou au domicile, puis appuyer sur ◀ ou ▶ pour sélectionner Utilisation au domicile, puis appuyer sur ENTER (Entrée).

Périphériques compatible avec la norme CEC

Problème	Solution
Le téléviseur n'affiche pas la vidéo à partir du périphérique CEC connecté.	<ul style="list-style-type: none"> • Vérifier que le câble HDMI est correctement connecté au téléviseur et au périphérique. • Vérifier que le périphérique est connecté au téléviseur à l'aide d'un câble HDMI. • Vérifier que c'est un périphérique CEC. Consulter la documentation qui accompagne le périphérique pour des informations supplémentaires. • Appuyer sur INPUT (Entrée) et vérifier que la source d'entrée vidéo correcte est sélectionnée. Voir Sélection de la source d'entrée vidéo à la page 44. • Vérifier que la fonction Contrôle HDMI CEC soit activée. Voir Activation ou désactivation du contrôle HDMI-CEC à la page 48. • Essayer de régler l'image du téléviseur. Voir Réglage de l'image du téléviseur à la page 55.

Problème	Solution
Le téléviseur ne reproduit pas l'audio à partir du périphérique CEC connecté.	<ul style="list-style-type: none"> • Vérifier que le câble HDMI est correctement connecté au téléviseur et au périphérique. • Vérifier que le périphérique est connecté au téléviseur à l'aide d'un câble HDMI. • Vérifier que c'est un périphérique CEC. Pour plus d'informations, se reporter à la documentation livrée avec le périphérique. • Vérifier que le volume sur le téléviseur est suffisamment élevé et qu'il n'est pas mis en sourdine. • Essayer de régler le son du téléviseur. Voir Réglage des paramètres sonores à la page 61. • Vérifier que les haut-parleurs du téléviseur sont en marche et qu'ils ne sont pas mis en sourdine. Voir Réglage des paramètres sonores à la page 61. • Vérifier que la fonction Contrôle HDMI CEC soit activée. Voir Activation ou désactivation du contrôle HDMI-CEC à la page 48. • Si un récepteur audio HDMI CEC a été connecté, régler le volume du récepteur. Quand le téléviseur détecte un récepteur audio, il se peut que les haut-parleurs du téléviseur soient désactivés et que le son ne soit reproduit qu'à travers les haut-parleurs du récepteur. • En cas d'utilisation d'un système de cinéma maison, d'une barre de son ou un système de haut-parleurs externes, vérifier que l'appareil est allumé et n'est pas mis en sourdine. • Si un système de cinéma maison, une barre de son ou des haut-parleurs externes est utilisé, vérifier que le mode de sortie correcte est sélectionné. • Si un système de cinéma maison, une barre de son ou des haut-parleurs externes est utilisé et que l'appareil est connecté à l'aide d'un câble numérique optique, aller au menu <i>Son</i>, mettre en surbrillance Sortie audio numérique, puis appuyer sur ENTER (Entrée). Mettre en surbrillance Format audio, puis appuyer sur ENTER. Appuyer sur ▲ ou ▼ pour sélectionner PCM, puis appuyer sur ENTER. Voir l'option Sortie audio numérique dans Réglage des paramètres sonores à la page 61.

Problème	Solution
La télécommande du téléviseur ne contrôle pas le périphérique.	<ul style="list-style-type: none"> • Vérifier qu'il n'existe aucune obstruction entre la télécommande et les capteurs à l'avant du téléviseur et du périphérique. • Selon le périphérique, il se peut que certaines touches ne fonctionnent pas. • Vérifier que la fonction Contrôle HDMI CEC soit activée. Voir Activation ou désactivation du contrôle HDMI-CEC à la page 48. • Pour contrôler le volume du récepteur audio HDMI CEC à l'aide de la télécommande du téléviseur, vérifier que l'option Commande de l'amplificateur est Activée. Voir Activation ou désactivation de la commande de l'amplificateur à la page 50. • Le périphérique peut ne pas prendre en charge cette fonction. Consulter la documentation qui accompagne le périphérique pour des informations supplémentaires.
Le périphérique ne s'affiche pas dans la liste des périphériques CEC.	<ul style="list-style-type: none"> • Vérifier que le périphérique est allumé. • Vérifier que le câble HDMI est correctement connecté au téléviseur et au périphérique. • Vérifier que le périphérique est connecté au téléviseur à l'aide d'un câble HDMI. • Vérifier que la fonction Contrôle HDMI CEC soit activée. Voir Activation ou désactivation du contrôle HDMI-CEC à la page 48. • Vérifier que c'est un périphérique CEC. Pour plus d'informations, se reporter à la documentation livrée avec le périphérique.

Problème	Solution
Le périphérique ne se met pas hors tension quand le téléviseur est éteint.	<ul style="list-style-type: none"> • Vérifier que la fonction Contrôle HDMI CEC soit activée. Voir Activation ou désactivation du contrôle HDMI-CEC à la page 48. • Vérifier que la Mise en attente automatique est réglée sur Activée. Voir Activation ou désactivation de la mise en attente automatique à la page 49. • Le périphérique peut ne pas prendre en charge cette fonction. Consulter la documentation qui accompagne le périphérique pour des informations supplémentaires.
Le téléviseur ne se met pas en marche quand le périphérique est allumé.	<ul style="list-style-type: none"> • Vérifier que la fonction Contrôle HDMI CEC soit activée. Voir Activation ou désactivation du contrôle HDMI-CEC à la page 48. • Vérifier que la Mise en marche automatique du téléviseur est réglée sur Activée. Voir Activation ou désactivation de la mise en marche automatique du téléviseur à la page 49. • Le périphérique peut ne pas prendre en charge cette fonction. Consulter la documentation qui accompagne le périphérique pour des informations supplémentaires.
Impossible de sélectionner l'option Menu racine . OU Le menu racine du périphérique ne s'affiche pas quand Menu racine est sélectionné.	<ul style="list-style-type: none"> • Le périphérique peut ne pas prendre en charge cette fonction. Consulter la documentation qui accompagne le périphérique pour des informations supplémentaires.

Remarque
Si le problème n'est pas résolu après avoir tenté les solutions décrites dans cette section, éteindre le téléviseur, puis le rallumer.

Caractéristiques

Les spécifications sont modifiables sans préavis.

43 po (43L420U)

Poids et dimensions

Sans socle H × L × P	22,4 × 38,1 × 3,4 po (56,9 × 96,8 × 8,7 cm) 17,4 lb (7,9 kg)
Avec socle H × L × P	23,9 × 38,1 × 9,4 po (60,7 × 96,8 × 23,9 cm) 17,9 lb (8,1 kg)

Écran

Taille de l'écran mesurée en diagonale	42,5 po
Écran	ACL
Écran rétroéclairé	DEL
Taux de rafraîchissement de l'écran	60 Hz
Résolution d'affichage	1080p
Résolution de l'écran	1920 (H) × 1080 (V)
Format d'image	16:9
Rapport de contraste (normal) – écran	1,200:1
Luminosité du téléviseur (minimale) cd/m ²	240 nits
Filtre en peigne	Numérique 3d y/c
Temps de réponse	8 ms
Angle de vision horizontale	178°
Angle de vision verticale	178°

Résolutions d'affichage

Résolutions suggérées pour HDMI	1080p, 1080i, 720p, 480p, 480i
---------------------------------	--------------------------------

Syntoniseur

Analogique	NTSC
Numérique	ATSC, 8-VSB, QAM clair

Entrées

HDMI	3 (latérales) Conforme à EDID Conforme à HDCP
Vidéo à composantes	Non
Vidéo composite	1 (arrière)
Audio partagé	Non
PC/VGA	Non
Entrée audio PC de 3,5 mm	Non
USB	1 (latérale) Compatible avec les fichiers JPEG
Antenne/câble	1 (arrière)

Sorties

Vidéo	Non
Audio analogique/Casque d'écoute	Oui
Audio numérique	1 optique (arrière)
Wi-Fi	Non
Ethernet	Non

Audio

Ensemble DTS de syntonisation	DTS TruSurround
Haut-parleurs	Nombre : 2 Watts par canal : 8 W

Alimentation

Consommation d'énergie	Allumé : 59,3 W Attente : < 0,5 W
Entrée d'alimentation	120 V c.a. ~ 60 Hz, 1,1 A

Divers

Langues des menus d'écran	Anglais, français et espagnol
HDMI CEC	Oui
Mode jeux vidéo	Oui
GameTimer ^{MC}	Oui
Certifié ENERGY STAR	Non
Connectable à l'Internet	Non
Vis de la base du téléviseur	Type M5 (longueur de 27 mm) (4)
V-Chip (version 2.0)	Oui
Arrêt différé	Oui
Étiquetage de canal	Non
Support VESA (mm) (horizontal × vertical)	200 × 300
Vis de montage VESA	Type M6

Remarque

La longueur des vis du montage mural varie selon le support de montage mural acheté. Pour connaître la longueur des vis, voir les instructions qui accompagnent le support de montage mural.

49 po (49L420U)

Poids et dimensions

Sans socle H × L × P	25,4 × 43,7 × 3,7 po (64,6 × 111 × 9,3 cm) 23,4 lb (10,6 kg)
Avec socle H × L × P	27 × 43,7 × 10 po (68,7 × 111 × 25,4 cm) 24 lb (10,9 kg)

Écran

Taille de l'écran mesurée en diagonale	48,5 po
Écran	ACL
Écran rétroéclairé	DEL
Taux de rafraîchissement de l'écran	60 Hz
Résolution d'affichage	1080p
Résolution de l'écran	1920 (H) × 1080 (V)
Format d'image	16:9
Rapport de contraste (normal) – écran	1 200:1
Luminosité du téléviseur (minimale) cd/m ²	250 nits
Filtre en peigne	Numérique 3d y/c
Temps de réponse	9 ms
Angle de vision horizontale	178°
Angle de vision verticale	178°

Résolutions d'affichage

Résolutions suggérées pour HDMI	1080p, 1080i, 720p, 480p, 480i
---------------------------------	--------------------------------

Syntoniseur

Analogique	NTSC
Numérique	ATSC, 8-VSB, QAM clair

Entrées

HDMI	3 (latérales) Conforme à EDID Conforme à HDCP
Vidéo à composantes	Non
Vidéo composite	1 (arrière)
Audio partagé	Non
PC/VGA	Non
Entrée audio PC de 3,5 mm	Non
USB	1 (latérale) Compatible avec les fichiers JPEG
Antenne/câble	1 (arrière)

Sorties

Vidéo	Non
Audio analogique/Casque d'écoute	Oui
Audio numérique	1 optique (arrière)
Wi-Fi	Non
Ethernet	Non

Audio

Ensemble DTS de syntonisation	DTS TruSurround
Haut-parleurs	Nombre : 2 Watts par canal : 10 W

Alimentation

Consommation d'énergie	Allumé : 79,6 W Attente : < 0,5 W
Entrée d'alimentation	120 V c.a. ~ 60 Hz, 1,5 A

Divers

Langues des menus d'écran	Anglais, français et espagnol
HDMI CEC	Oui
Mode jeux vidéo	Oui
GameTimer ^{MC}	Oui
Certifié ENERGY STAR	Non
Connectable à l'Internet	Non
Vis de la base du téléviseur	Type M5 (longueur de 10 mm) (4 vis)
V-Chip (version 2.0)	Oui
Arrêt différé	Oui
Étiquetage de canal	Non
Support VESA (mm) (horizontal × vertical)	400 × 200
Vis de montage VESA	Type M6

Remarque

La longueur des vis du montage mural varie selon le support de montage mural acheté. Pour connaître la longueur des vis, voir les instructions qui accompagnent le support de montage mural.

Avis juridiques

Déclaration de la FCC

Cet appareil est conforme à l'article 15 du règlement de la FCC. Son fonctionnement est soumis aux deux conditions suivantes : (1) cet appareil ne doit pas provoquer d'interférences préjudiciables, et (2) il doit accepter toute interférence reçue, y compris celles risquant d'engendrer un fonctionnement indésirable.

Cet équipement a été testé et déclaré conforme aux limitations prévues dans le cadre de la catégorie B des appareils numériques, définies par l'article 15 du règlement de la FCC. Ces limites ont été établies pour fournir une protection raisonnable contre les interférences préjudiciables lors d'une installation résidentielle. Cet équipement génère, utilise et diffuse des ondes radio et s'il n'est pas installé et utilisé conformément aux instructions en vigueur, il peut provoquer des interférences préjudiciables aux communications radio. Cependant, il n'est pas possible de garantir qu'aucune interférence ne se produira pour une installation particulière. Si cet équipement produit des interférences préjudiciables lors de réceptions radio ou télévisées, qui peuvent être détectées en éteignant puis en rallumant l'appareil, essayer de corriger l'interférence au moyen de l'une ou de plusieurs des mesures suivantes :

- réorienter ou déplacer l'antenne réceptrice;
- augmenter la distance entre l'équipement et le récepteur;
- brancher l'équipement sur la prise électrique d'un circuit différent de celui auquel le récepteur est relié;
- contacter le revendeur ou un technicien radio/télévision qualifié pour toute assistance.

Avertissement

Tous changements ou modifications qui ne seraient pas expressément approuvés par les responsables des normes pourraient rendre nul le droit de l'utilisateur d'utiliser cet équipement.

Câbles

Les connexions à cet appareil doivent être effectuées à l'aide de câbles blindés avec boîtier de connecteur métallique à filtrage radiofréquence et perturbations électromagnétiques, pour être en conformité avec la réglementation de la FCC.

Avis canadien

Analog and Digital Television Receiving Apparatus – Appareil de réception télévision analogique ou numérique, Canada
BETS-7 / NTMR-7.

Déclaration d'IC

Ce dispositif est conforme aux normes CNR d'Industrie Canada des appareils exempts de licence.

Son fonctionnement est soumis aux deux conditions suivantes : (1) cet appareil ne doit pas provoquer d'interférences et (2) doit accepter toutes interférences reçues, y compris celles risquant d'engendrer un fonctionnement indésirable du dispositif.

Cet équipement est conforme aux limitations prévues par IC pour l'exposition aux irradiations dans le cadre d'un environnement d'accès libre.

Reconnaissance de l'avis de licence et de la marque de commerce de Dolby

 **DOLBY AUDIO**™ Fabriqué sous licence de Dolby Laboratories. Dolby, Dolby Audio et le symbole à double D sont des marques de commerce de Dolby Laboratories.

HDMI^{MD}

 **HDMI**®
HIGH-DEFINITION MULTIMEDIA INTERFACE

Les termes HDMI, High-Definition Multimedia Interface (Interface multimédia haute définition) et le logo HDMI sont des marques de commerce, ou des marques déposées de HDMI Licensing LLC aux États-Unis et dans d'autres pays.

DTS TruSurround^{MC}

 **dts**
TruSurround

Pour les brevets DTS, aller sur le site <http://patents.dts.com>. Fabriqué sous licence de DTS Licensing Limited. DTS, le symbole et l'ensemble DTS avec le symbole sont des marques déposées et DTS TruSurround est une marque de commerce de DTS, Inc. © DTS, Inc. Tous droits réservés.

Open Source

La production de ce manuel contient la police de caractères Bitstream Vera Sans sous les droits d'auteur suivants :

Copyright © 2003 par Bitstream, Inc. Tous droits réservés. Bitstream Vera est une marque de commerce de Bitstream, Inc.

Garantie limitée d'un an - téléviseurs Toshiba

Description :

Best Buy (« Garant ») garantit au premier acheteur de ce téléviseur de marque Toshiba neuf (« Produit »), qu'il est exempt de vices de fabrication et de main-d'œuvre à l'origine, pour une période d'un (1) an à partir de la date d'achat du Produit (« Période de garantie »). Cette garantie ne s'applique que si le produit a été acheté aux États-Unis ou au Canada auprès d'un revendeur agréé par Best Buy de produits de la marque Toshiba et uniquement pour les produits qui ont été emballés avec cette déclaration de garantie.

Quelle est la durée de la couverture?

La Période de garantie dure un an (365 jours) à compter de la date d'achat de ce Produit. La date d'achat est imprimée sur le reçu fourni avec le Produit.

Que couvre cette garantie?

Pendant la Période de garantie, si un vice de matériau ou de main-d'œuvre d'origine est détecté sur le Produit par un service de réparation agréé par le Garant ou le personnel du magasin, le Garant (à sa seule discrétion) : (1) réparera le Produit en utilisant des pièces détachées neuves ou remises à neuf; ou (2) remplacera le Produit par un produit ou des pièces neuves ou remises à neuf de qualité comparable. Les produits et pièces remplacés au titre de cette garantie deviennent la propriété du Garant et ne sont pas retournés à l'acheteur. Si les Produits ou pièces nécessitent une réparation après l'expiration de la Période de garantie, l'acheteur devra payer tous les frais de main-d'œuvre et les pièces. Cette garantie reste en vigueur tant que l'acheteur reste propriétaire du Produit Toshiba pendant la Période de garantie. La garantie prend fin si le Produit est revendu ou transféré d'une quelconque façon que ce soit à tout autre propriétaire.

Comment obtenir une réparation sous garantie?

Si le produit a été acheté dans un magasin Best Buy et qu'il s'agit d'un téléviseur avec un écran inférieur à 42 pouces, ramener le produit accompagné de la preuve d'achat originale dans n'importe quel magasin Best Buy. Prendre soin de remettre le Produit dans son emballage d'origine ou dans un emballage qui procure la même qualité de protection que celui d'origine. Si le Produit a été acheté en ligne sur le site Internet de Best Buy, l'expédier accompagné du reçu original à l'adresse indiquée sur le site Web. Prendre soin de remettre le Produit dans son emballage d'origine ou dans un emballage qui procure la même qualité de protection que celui d'origine.

Afin d'obtenir le service de la garantie à domicile pour un téléviseur avec écran de 42 pouces ou plus, appeler le 1-888-BESTBUY pour les États-Unis. Au Canada, appeler le 1-866-BESTBUY. L'assistance technique établira un diagnostic et corrigera le problème au téléphone ou enverra un technicien agréé par Toshiba pour la réparation à domicile.

Où cette garantie s'applique-t-elle?

Cette garantie n'est applicable qu'aux États-Unis et au Canada dans un magasin de la marque Best Buy ou leurs sites Internet à l'acheteur original du Produit dans le pays où il a été effectué.

Ce qui n'est pas couvert par cette garantie limitée

La présente garantie ne couvre pas :

- La formation du client;
- L'installation;
- Les réglages de configuration;
- Les dommages esthétiques;
- Les dommages résultants de catastrophes naturelles telles que les surtensions;
- Les accidents;
- Une utilisation inadaptée, involontaire ou volontaire;
- Un usage abusif, involontaire ou volontaire;
- La négligence;

- Une utilisation commerciale, y compris mais sans s'y limiter, l'utilisation dans un centre commercial ou dans les parties communes d'immeubles en copropriété ou d'immeubles d'appartements, ainsi que tout endroit autre qu'un domicile privé;
- La modification de tout ou partie du Produit, y compris l'antenne;
- Les dommages ayant pour origine une utilisation ou une maintenance défectueuse;
- La connexion à une source électrique dont la tension est inadéquate;
- Les pannes de courant, les charges électrostatiques et autres types de problèmes avec la réception hertzienne des signaux de télédiffusion;
- La tentative de réparation par toute personne non agréée par le Garant pour réparer le Produit;
- Les produits vendus « en l'état » ou « hors service »;
- Les consommables, y compris mais sans s'y limiter les piles ou batteries (AA, AAA, C etc.);
- Les produits dont le numéro de série usine a été altéré ou enlevé.
- La perte ou vol de ce produit ou de tout élément le composant;
- les défauts ou dommages causés par tout contact, mais sans s'y limiter, avec des liquides, gels ou pâtes;
- les trois premiers pixels défectueux (points noirs ou incorrectement allumés) groupés dans une surface inférieure à un dixième (1/10) de celle de l'écran, ou un maximum de cinq pixels défectueux sur toute la surface de l'écran; les écrans comportant des pixels peuvent contenir un nombre limité de pixels défectueux;
- Des problèmes de retard dans le mouvement ou l'action des images vidéo lors de la lecture de jeux vidéo de style à la première personne.

LA RÉPARATION OU LE REMPLACEMENT, TELS QU'OFFERTS PAR LA PRÉSENTE GARANTIE, CONSTITUENT LE SEUL RECOURS DE L'ACHETEUR POUR TOUTE VIOLATION DE GARANTIE. LE GARANT NE SAURAIT ÊTRE TENU POUR RESPONSABLE DE DOMMAGES ACCESSOIRES OU CONSÉCUTIFS, RÉSULTANT DE L'INEXÉCUTION D'UNE GARANTIE EXPRESSE OU IMPLICITE SUR CE PRODUIT, Y COMPRIS, SANS S'Y LIMITER, LA PERTE DE DONNÉES, L'IMPOSSIBILITÉ D'UTILISER LE PRODUIT, L'INTERRUPTION D'ACTIVITÉ OU LA PERTE DE PROFITS. LE GARANT N'OCTROIE AUCUNE AUTRE GARANTIE EXPRESSE RELATIVE À CE PRODUIT; TOUTES LES GARANTIES EXPRESSES OU IMPLICITES POUR CE PRODUIT, Y COMPRIS, MAIS SANS LIMITATION, TOUTE GARANTIE DE QUALITÉ MARCHANDE, D'ADÉQUATION À UN BUT PARTICULIER, SONT LIMITÉES À LA PÉRIODE DE GARANTIE APPLICABLE TELLE QUE DÉCRITE CI-DESSUS ET AUCUNE GARANTIE EXPRESSE OU IMPLICITE NE S'APPLIQUERA APRÈS LA PÉRIODE DE GARANTIE. CERTAINS ÉTATS, PROVINCES ET JURIDICTIONS NE RECONNAISSENT PAS LES LIMITATIONS DE LA DURÉE DE VALIDITÉ DES GARANTIES IMPLICITES. PAR CONSÉQUENT, LES LIMITATIONS SUSMENTIONNÉES PEUVENT NE PAS S'APPLIQUER À L'ACHETEUR ORIGINAL. LA PRÉSENTE GARANTIE DONNE À L'ACHETEUR DES GARANTIES JURIDIQUES SPÉCIFIQUES; IL PEUT AUSSI BÉNÉFICIER D'AUTRES GARANTIES QUI VARIENT D'UN ÉTAT OU D'UNE PROVINCE À L'AUTRE.

Renseignements sur le produit : www.tv.toshiba.com

Assistance technique (855) 527-2411 pour les États-Unis et le Canada

Ce produit est distribué et garanti par Best Buy Purchasing, LLC

©2017 Best Buy China LTD. Tous droits réservés.

Toshiba est une marque déposée de Toshiba Corporation. Toutes les autres marques de commerce sont la propriété de leurs propriétaires respectifs.

ColorMaster, DynaLight, GameTimer, Native Mode, Stable Sound, Surflock et TheaterWide sont des marques de commerce ou des marques déposées de Toshiba America Information Systems, Inc.

TOSHIBA

Pour toute information sur le produit ou toute aide sur l'accessibilité, nous contacter avec les informations ci-après :

www.tv.toshiba.com

Assistance technique (855) 527-2411

Ce produit est distribué et garanti par Best Buy Purchasing, LLC

7601 Penn Av. South, Richfield, MN 55423 É.-U.

© 2017 Best Buy China LTD. Tous droits réservés.

V5 FRANÇAIS
17-0084