

### ACCESORIOS INCLUIDOS

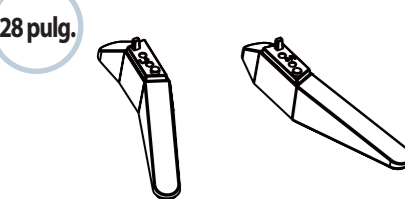

Control remoto y dos pilas AAA



Bases para televisor

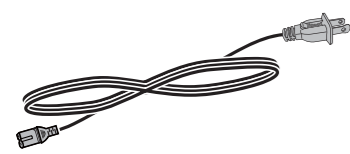

Cable de alimentación

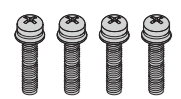

Tornillos M4 (longitud 20 mm) (4)

32 pulg.



Pata de la base

Base para televisor

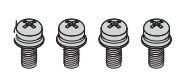

Tornillos M4 (longitud 8 mm) (4)



Tornillos M5 (longitud 12 mm) (2)

### ¡CONSULTE SU GUÍA DEL USUARIO EN LÍNEA!

Visite el sitio [www.tv.toshiba.com](http://www.tv.toshiba.com) y siga las instrucciones en línea.

**ADVERTENCIA:** para reducir el riesgo de incendio, choque eléctrico, no exponga este aparato a la lluvia o humedad.



#### CUIDADO

RIESGO DE CHOQUE ELÉCTRICO  
NO ABRIR

ADVERTENCIA: PARA REDUCIR EL RIESGO DE CHOQUE ELÉCTRICO, NO RETIRE LA CUBIERTA (O PARTE POSTERIOR). NO HAY PARTES REPARABLES POR EL USUARIO EN EL INTERIOR DEL EQUIPO. LAS REPARACIONES DEBEN REALIZARSE POR PERSONAL DE SERVICIO CALIFICADO.



La figura de relámpago que termina en punta de flecha y se encuentra dentro de un triángulo equilátero tiene por finalidad alertar al usuario de la presencia de "voltaje peligroso" sin aislamiento en el interior del producto que podría tener potencia suficiente para constituir riesgo de choque eléctrico para las personas.



El signo de admiración que se encuentra dentro de un triángulo equilátero tiene por finalidad alertar al usuario de la presencia de instrucciones importantes de operación y mantenimiento (servicio) en la literatura que se incluye con el producto.

**IMPORTANTE:** consulte la guía del usuario en línea antes de instalar el televisor en una pared.  
URL: [www.tv.toshiba.com](http://www.tv.toshiba.com)

### 1 PARA EMPEZAR

¿Cómo fijar la base a mi televisor? (no para el montaje en pared)  
Necesitará: una superficie suave y un destornillador Phillips.

28 pulg.

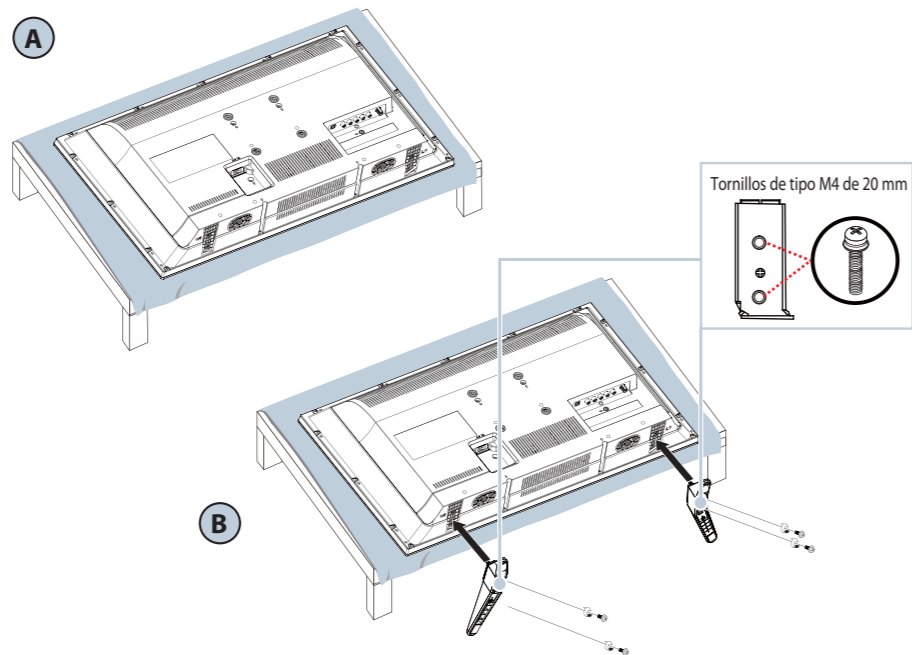

A

- A Coloque cuidadosamente el televisor con la pantalla hacia abajo, sobre una superficie acolchonada y limpia.
- B Sujete cada base a la parte posterior del televisor con dos de los tornillos M4 x 20 mm suministrados.

32 pulg.

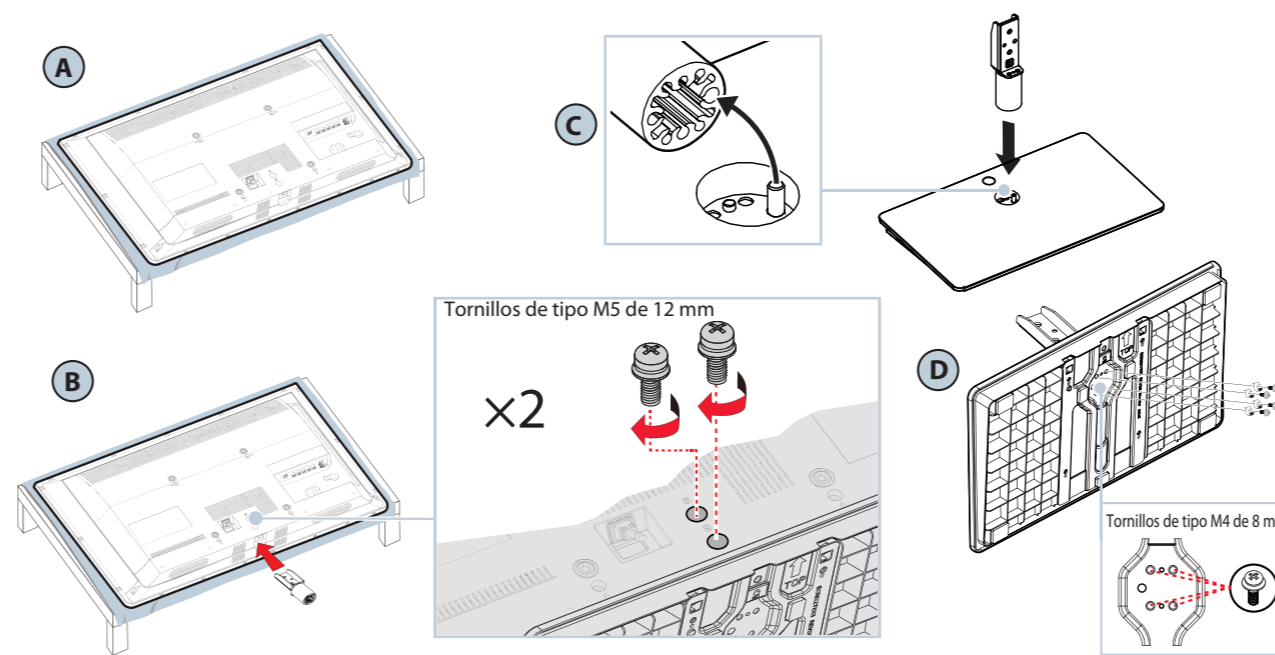

A

B

- A Coloque cuidadosamente el televisor con la pantalla hacia abajo, sobre una superficie acolchonada y limpia.
- B Sujete la pata de la base a la parte posterior del televisor con los dos tornillos M5 x 12 mm suministrados (los tornillos largos).
- C Inserte la pata de la base en el agujero de la base. Asegúrese de que la espiga de la base del televisor quepa dentro del agujero en la pata.
- D Sujete la pata de la base a su televisor con los cuatro tornillos M4 de 8 mm suministrados (los tornillos cortos).

### MONTAJE EN PARED

¿Cómo preparar mi televisor para montaje en pared? (no para uso con la base del televisor)  
Necesitará: una superficie suave

Antes de montar su televisor, asegúrese de que:

- se ha retirado la base.
- el soporte de montaje en pared está certificado por un laboratorio independiente (como UL, CSA o ETL).
- los soportes sostienen el peso de su televisor.

- A Coloque cuidadosamente el televisor con la pantalla hacia abajo, sobre una superficie acolchonada y limpia.
- B Vea las instrucciones que vienen con el soporte de montaje en pared para la información de cómo montar correctamente su televisor.

O

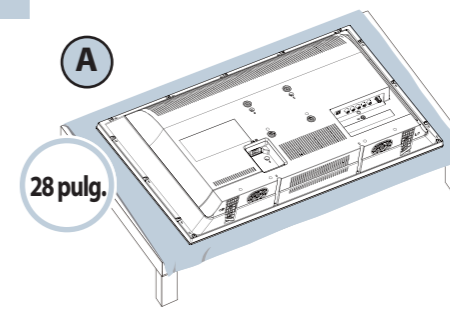

28 pulg.

Patrones de montaje VESA  
Montaje VESA (mm): 100 x 100 - Tornillos de tipo M4

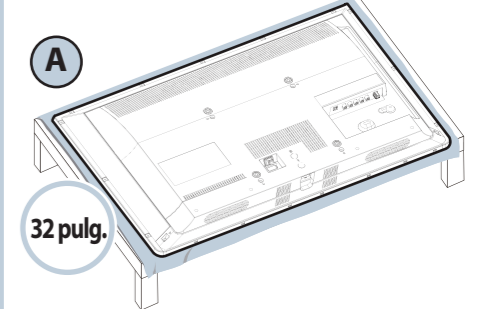

32 pulg.

Patrones de montaje VESA  
Montaje VESA (mm): 200 x 200 - Tornillos de tipo M6

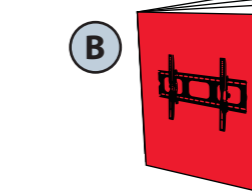

Si su televisor tiene cuatro agujeros de montaje VESA en la parte posterior. Si sujeta un soporte de montaje en pared a la parte posterior de su televisor, **el soporte se debe asegurar firmemente, utilizando los cuatro agujeros.** Si usted no utiliza los cuatro orificios de montaje, el televisor podría caerse y causar daños a la propiedad o lesiones personales. Refiérase a los documentos que vienen con su montaje en pared para las instrucciones completas de montaje.

### CARACTERÍSTICAS

Vista frontal

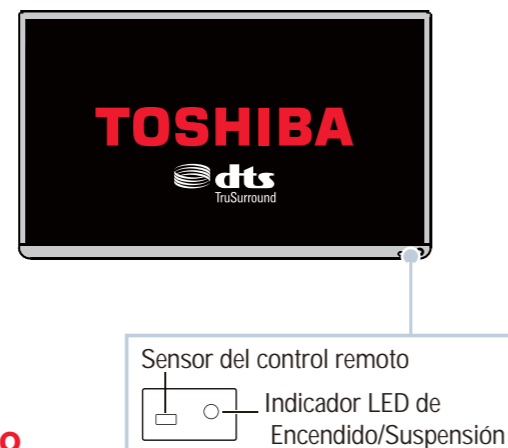

Lado izquierdo

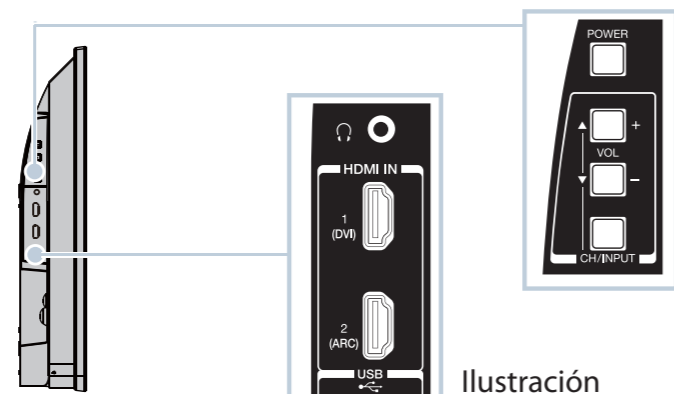

Vista posterior

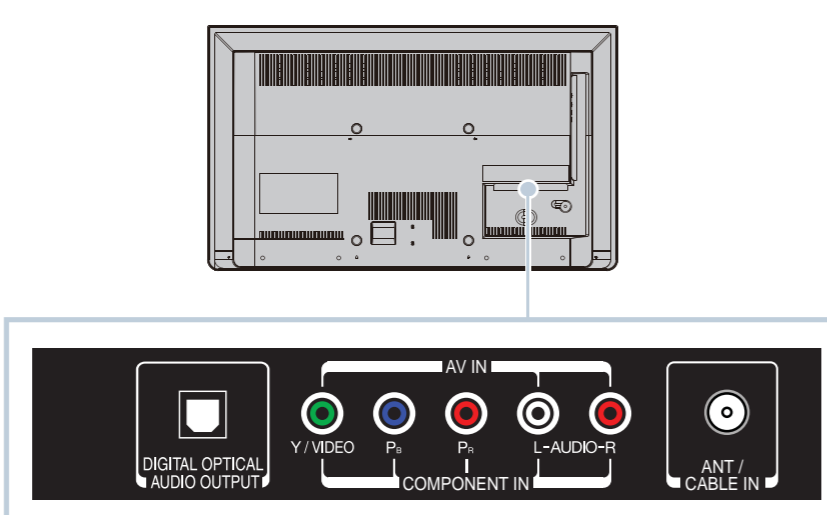

### REALIZACIÓN DE LAS CONEXIONES

¿Cómo puedo mirar la televisión (receptor de cable, satélite o antena) o conectar un equipo tal como un reproductor de DVD o de discos Blu-ray o una consola de videojuegos?



Ilustración

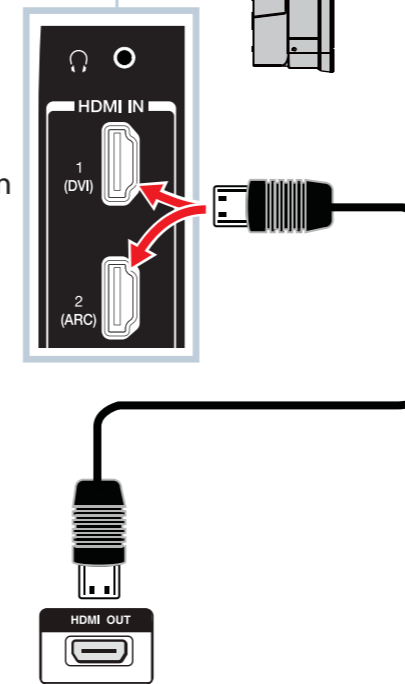

#### COMPONENTES (MEJOR)

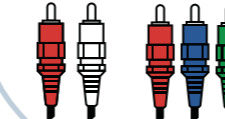

**Nota:** las tomas de video de componentes y de AV están compartidas. Esto significa que se puede conectar solo un equipo de video de componentes o de AV a la vez. Le sugerimos usar HDMI (ÓPTIMA) si su equipo lo admite.

#### AV (BUENA)

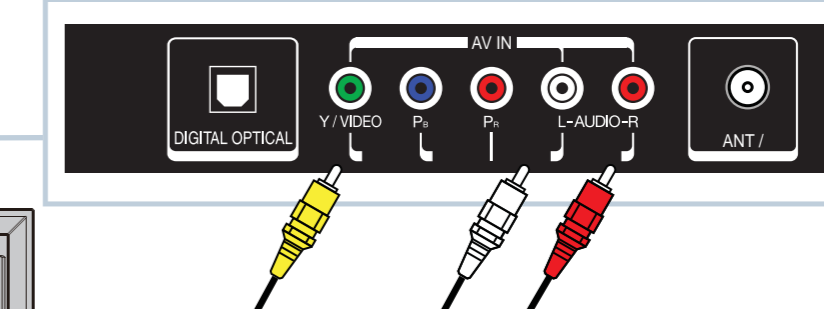
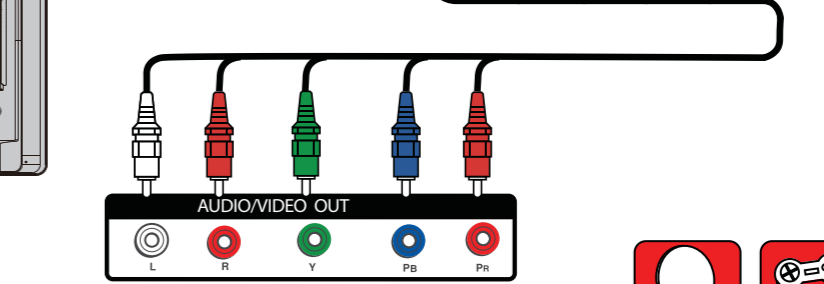
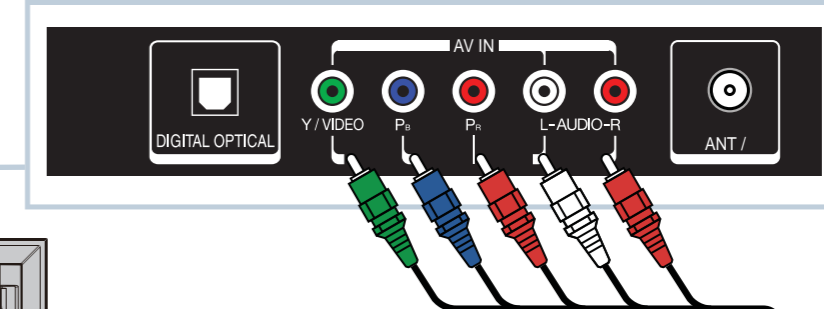
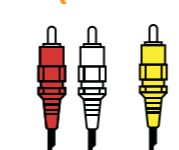

**Nota:** conecte el cable de video amarillo a la toma verde Y/Video.

#### Conexión coaxial (buena calidad)

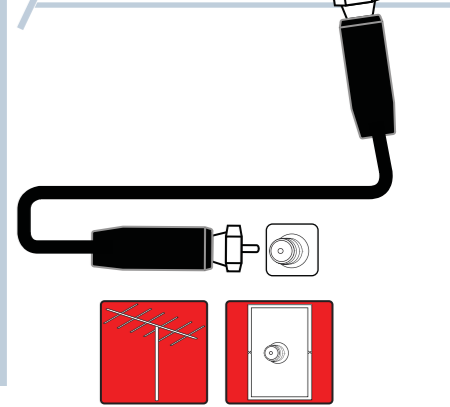
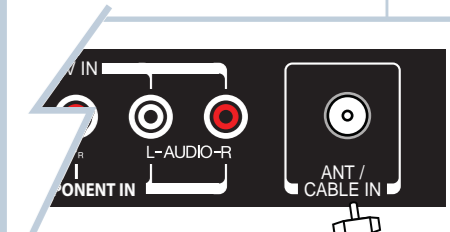
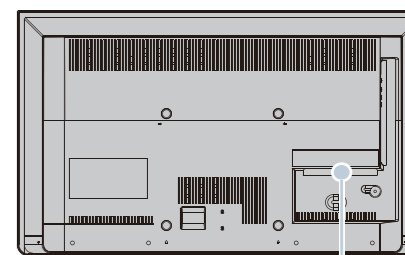

### 3 CONEXIÓN DE ALTAVOCES EXTERNOS

¿Cómo conectar mi televisor a altavoces externos?

#### Usando audio digital

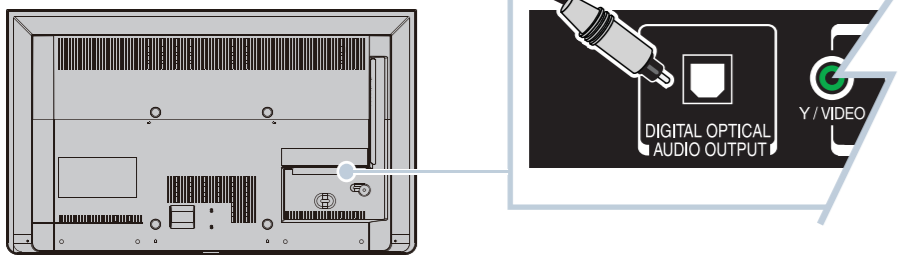

**Nota:** refiérase a las instrucciones que vinieron con sus altavoces para obtener más información.

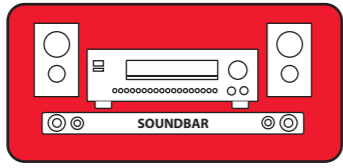

#### Usando audio analógico

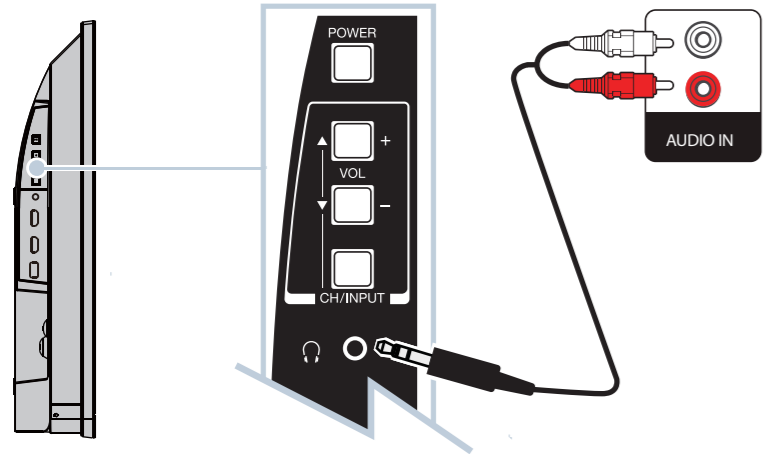

### 4 ENCENDIDO DE MI TELEVISOR

¿Cuándo puedo encender mi televisor?

CUANDO SU TELEVISOR ESTÁ EN SU LUGAR:

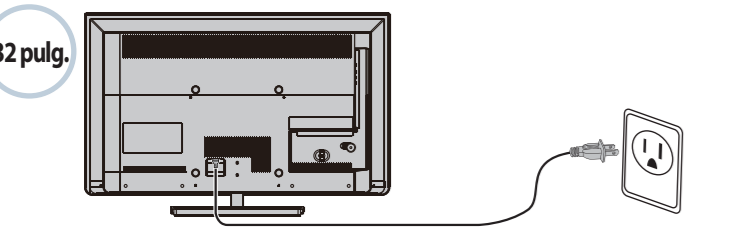
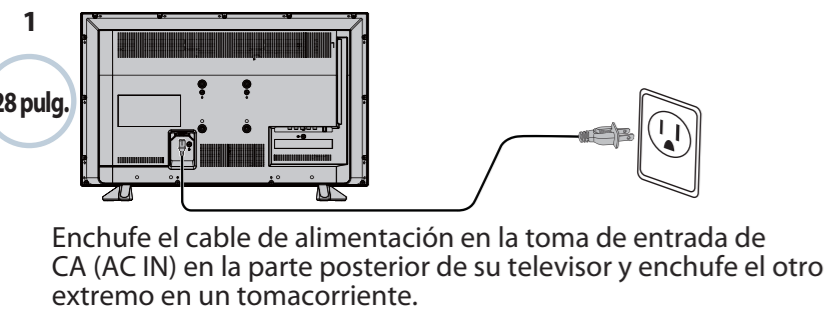

2 Retire la cubierta del control remoto e instale las pilas.

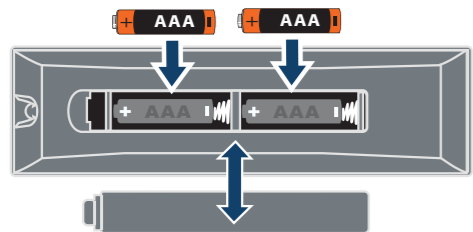

3 Presione **(I/O)** (encendido) en su control remoto.

4 Siga las instrucciones de pantalla.



### UTILIZACIÓN DE SU CONTROL REMOTO

#### TAMAÑO DE IMAGEN

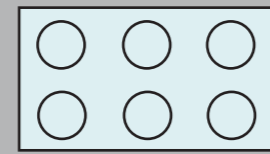

**NATIVE MODE™:** utilice para ver la imagen completa como transmitida sin sobre-escaneo para reducir los defectos. Sólo admitido con HDMI, COMPONENT y entradas digitales de antena/cable.

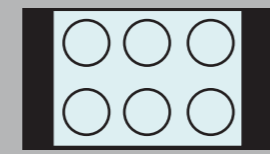

**4:3:** muestra el contenido con una relación de aspecto de 4:3. Podría ver barras negras si el contenido original no tiene una definición estándar (4:3).

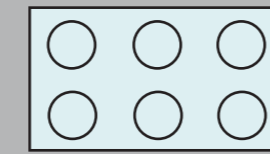

**FULL (Pantalla completa):** expande la imagen para llenar la pantalla. Los bordes izquierdo y derecho de la imagen podrían estar cortados.

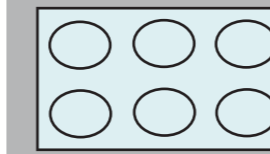

**THEATERWIDE™ 1:** estira la imagen de los bordes izquierdo y derecho pero mantiene una imagen clara en el centro.

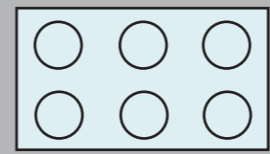

**THEATERWIDE™ 2:** expande la imagen para llenar la pantalla. La parte inferior y superior de la imagen puede estar cortada.

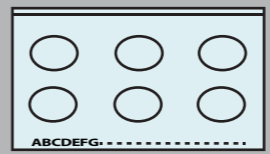

**THEATERWIDE™ 3:** el mismo que TheaterWide 2, pero los subtítulos son visibles.

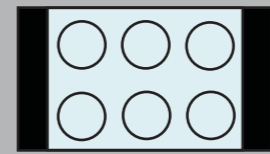

**NORMAL:** mantiene la relación de aspecto original. Es posible que vea barras negras si el contenido original no es en pantalla panorámica (16:9).

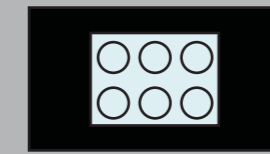

**DOT BY DOT (Punto por punto):** mantiene la relación de aspecto original y no se escala. Podría ver barras negras en función del tipo de señal.

#### ENTRADA

##### Input Selection

0	ANT/CABLE
1	AV
2	COMPONENT
3	HDMI 1
4	HDMI 2
5	USB

**ENCENDIDO**  
Para encender y apagar su televisor. Cuando el televisor está apagado, el indicador de encendido en la parte frontal se ilumina en rojo.

**ENTRADA**  
Para abrir la lista de fuentes de entrada.

**APAGADO AUTOMÁTICO**  
Para ajustar el temporizador de apagado automático.

**CONGELAR**  
Para congelar la imagen. Presione nuevamente para descongelar la imagen.

**Números**  
Para ingresar los números de canales.

Para ingresar el número de un subcanal digital (Ejemplo 4.1)

**SILENCIAR**  
Para silenciar el sonido.

**Volumen**  
Para ajustar el volumen.

**REGRESAR AL CANAL ANTERIOR**  
Para regresar al canal o a la fuente anterior.

**ANTERIOR (CB) ◀**  
Para abrir el buscador de canales mientras mira la televisión.

**Flechas**  
Para navegar en los menús de pantalla.

**MENÚ**  
Para abrir el menú de pantalla.

#### MENÚ

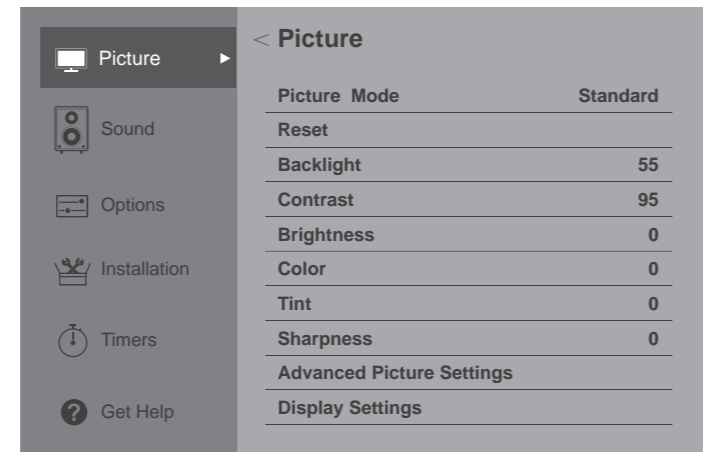

**TAMAÑO DE LA IMAGEN**  
Para cambiar cómo se muestra la imagen en la pantalla.

**MODO DE IMAGEN**  
Para seleccionar el modo de imagen.

**FAV**  
Para abrir la lista de canales favoritos.

**REGRESAR**  
Para regresar al canal anterior.

**Canal**  
Para cambiar los canales del televisor.

**SUBTÍTULOS OPTATIVOS**  
Para acceder a los subtítulos optativos.

**INFO**  
Para mostrar la información de estado del televisor así como los detalles del programa, si están disponibles.

**SIGUIENTE (CB) ▶**  
Para abrir el buscador de canales mientras mira la televisión.

**SALIR**  
Para cerrar los menús de pantalla.

**ENTRAR**  
Para confirmar las selecciones o los cambios.

**CONTROLES DE DISPOSITIVO CEC**  
Dispositivos CEC: controla los dispositivos compatibles con CEC conectados a su televisor. USB: navega a través de las fotos en una presentación usando los botones ◀◀ ◻ ▶▶.

# TOSHIBA

## Leading Innovation >>>

Accede a la **Guía del usuario en línea**  
Visite el sitio [www.tv.toshiba.com](http://www.tv.toshiba.com) y siga las instrucciones en línea.

Muchas preguntas con respecto a las piezas, servicio y garantía pueden ser respondidas al visitar la sección de soporte al cliente de nuestra página Web: [www.tv.toshiba.com](http://www.tv.toshiba.com)

Contacte el **centro de soporte técnico al cliente de Toshiba**  
Desde los Estados Unidos y Canadá al **(855) 527-2411**

Los términos HDMI, High-Definition Multimedia Interface HDMI (Interfaz de Multimedia de Alta Definición) y el logotipo de HDMI son marcas comerciales o marcas registradas de HDMI Licensing LLC en Estados Unidos y otros países. Todas las otras marcas y nombres de productos son marcas comerciales o registradas de sus respectivas compañías.

Distribuido por Best Buy Purchasing, LLC, 7601 Penn Avenue South, Richfield, MN 55423-3645 E.U.A.  
Hecho en China