

TOSHIBA

Leading Innovation >>>

Guía de instalación rápida | 43L621U/49L621U/55L621U/65L621U

Televisor LED Chromecast integrado de 43/49/55/65 pulg. (4K) de 2160p, 60 Hz

ACCESORIOS INCLUIDOS

43 pulg. 49 pulg. 55 pulg. 65 pulg.



Control remoto y dos pilas AAA

43 pulg. Patas de la base

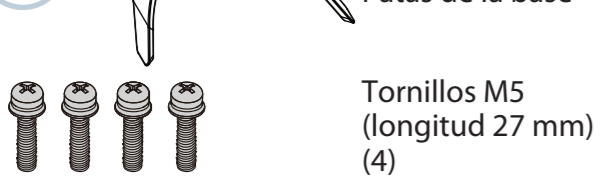

Tornillos M5 (longitud 27 mm) (4)

49 pulg. 55 pulg. Patas de la base



Soporte

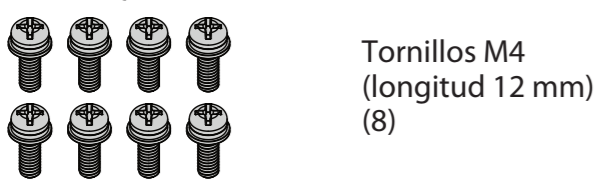

Tornillos M4 (longitud 12 mm) (8)

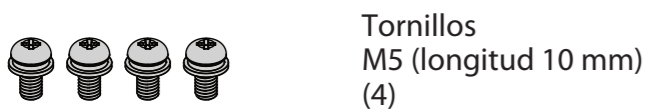

Tornillos M5 (longitud 10 mm) (4)

65 pulg. Patas de la base

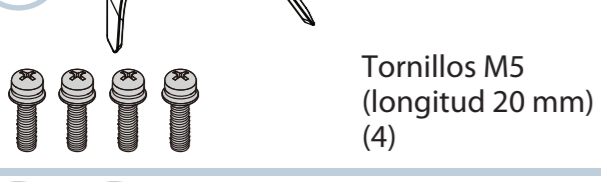

Tornillos M5 (longitud 20 mm) (4)

49 pulg. 55 pulg. Nota: el cable de alimentación está conectado permanentemente al televisor en los modelos de 43 y 65 pulg.

Lo que necesita (no incluido)

- Destornillador Phillips
- Dispositivo móvil, como una tableta o teléfono que ejecuta un sistema operativo Android™ o Apple®.
- Conexión a Internet (por cable o inalámbrica)

* Suscripción u otro pago pueden ser obligatorios para acceder a ciertos contenidos.

¡CONSULTE SU GUÍA DEL USUARIO EN LÍNEA!
EE.UU.: Visite el sitio www.tv.toshiba.com y siga las instrucciones en línea.

ADVERTENCIA: para reducir el riesgo de incendio o choque eléctrico, no exponga este aparato a la lluvia o la humedad.



CUIDADO
RIESGO DE CHOQUE ELÉCTRICO
NO ABIRRE

ADVERTENCIA: PARA REDUCIR EL RIESGO DE CHOQUE ELÉCTRICO, NO RETIRE LA CUBIERTA O PARTE POSTERIOR, NI LAS PARTES SEPARABLES POR EL USUARIO EN EL INTERIOR DEL EQUIPO. LAS REPARACIONES DEBEN REALIZARSE POR PERSONAL DE SERVICIO CALIFICADO.

La figura de relámpago que termina en punta de flecha y se encuentra dentro de un triángulo equilátero tiene por finalidad alertar al usuario de la presencia de "voltaje peligroso" sin aislamiento en el interior del producto que podría tener potencia suficiente para constituir riesgo de choque eléctrico para las personas.

El signo de admiración que se encuentra dentro de un triángulo equilátero tiene por finalidad alertar al usuario de la presencia de instrucciones importantes de operación y mantenimiento (servicio) en la literatura que se incluye con el producto.

IMPORTANTE: consulte la *guía del usuario* en línea antes de instalar el televisor en una pared.
URL: EE.UU.: www.tv.toshiba.com

1 PARA EMPEZAR

¿Cómo fijar las bases a mi televisor? (no para el montaje en pared)

Necesitará: una superficie suave y un destornillador Phillips.

A Coloque cuidadosamente el televisor con la pantalla hacia abajo, sobre una superficie acolchonada y limpia.

43 pulg. 49 pulg. 55 pulg. 65 pulg.

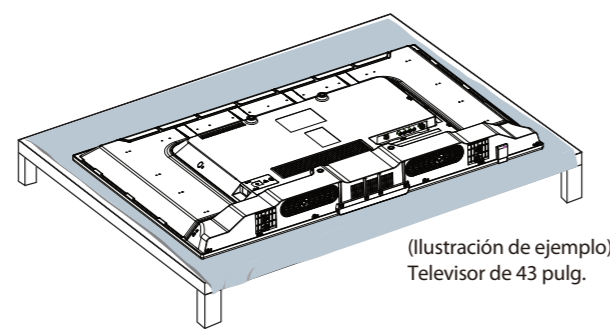

(Ilustración de ejemplo) Televisor de 43 pulg.

B Fije cada pata de la base del televisor a la parte posterior del televisor con dos de los tornillos suministrados.

43 pulg. 65 pulg. (Ilustración de ejemplo) Televisor de 43 pulg.

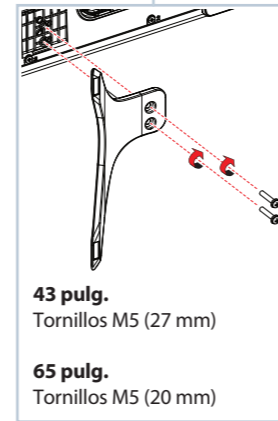
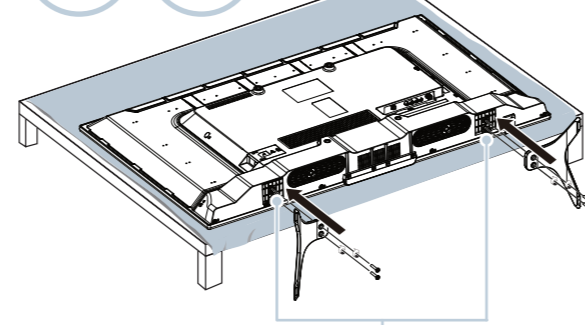

43 pulg. Tornillos M5 (27 mm)

65 pulg. Tornillos M5 (20 mm)

B Fije una columna de soporte a cada una de las patas de los soportes con los cuatro tornillos de 12 mm suministrados (los tornillos largos).

49 pulg. 55 pulg.

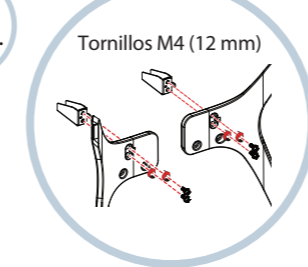

Tornillos M4 (12 mm)

C Inserte las columnas de soporte en las ranuras en **parte inferior** de su televisor. Asegure los soportes a la parte posterior de su televisor usando dos de los tornillos de 10 mm incluidos (los tornillos cortos) y de la parte inferior de su televisor utilizando dos de los tornillos de 12 mm.

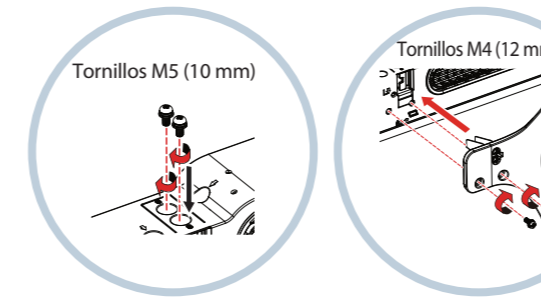

Tornillos M5 (10 mm)

Tornillos M4 (12 mm)

Parte posterior

Panel inferior

MONTAJE EN PARED

43 pulg. ¿Cómo preparar mi televisor para montaje en pared? (no para uso con la base del televisor)

Necesitará: una superficie suave y un destornillador Phillips.

49 pulg. Antes de montar su televisor, asegúrese de que:

- retire las patas de la base.
- el soporte de montaje en pared esté certificado por un laboratorio independiente (como UL, CSA o ETL).
- los soportes sostienen el peso de su televisor.

55 pulg. **A** Coloque cuidadosamente el televisor con la pantalla hacia abajo, sobre una superficie acolchonada y limpia.

65 pulg. **B** Vea las instrucciones que vienen con el soporte de montaje en pared para la información de cómo montar correctamente su televisor.

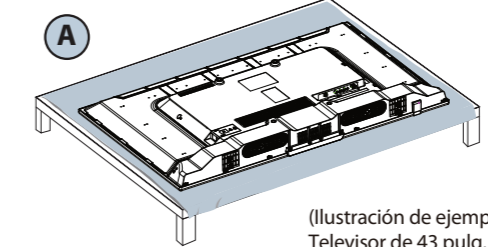

(Ilustración de ejemplo) Televisor de 43 pulg.

43 pulg. 49 pulg. 55 pulg.

Patrón de montaje VESA
Montaje VESA (mm): tornillos M6 200 x 300

65 pulg.

Patrón de montaje VESA
Montaje VESA (mm): tornillos M6 400 x 500

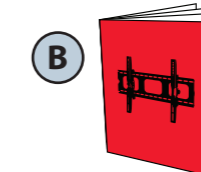

B Su televisor tiene cuatro agujeros de montaje VESA en la parte posterior. Si fija un soporte de montaje en pared a la parte posterior de su televisor, **el soporte se debe sujetar firmemente, utilizando los cuatro agujeros.** Si no se utilizan los cuatro orificios de montaje, el televisor podría caerse y causar daños a la propiedad o lesiones personales. Reférase a los documentos que vienen con su montaje en pared para las instrucciones completas de montaje.

CARACTERÍSTICAS

Vista frontal

43 pulg. 49 pulg. 55 pulg. 65 pulg.

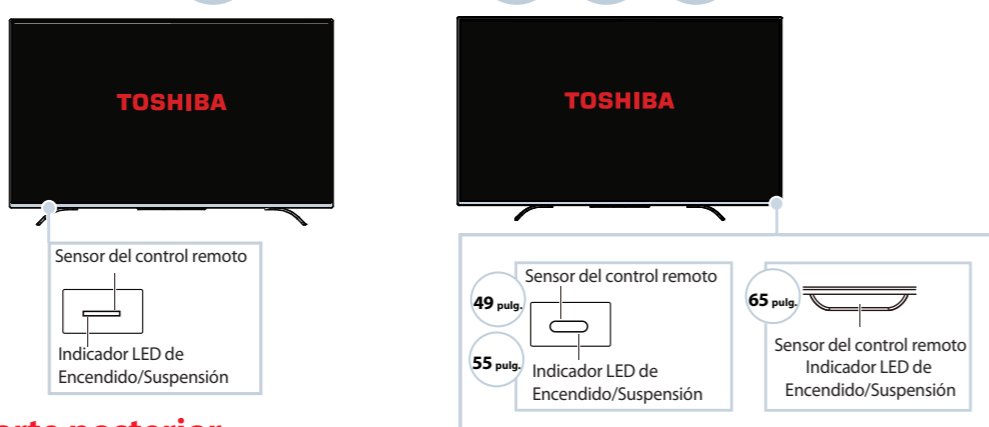

Parte posterior

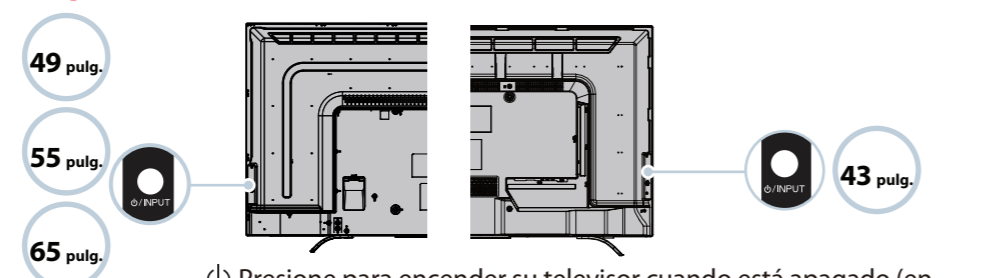

Presione para encender su televisor cuando está apagado (en modo de suspensión). Mantenga presionado para apagar su televisor cuando está encendido.

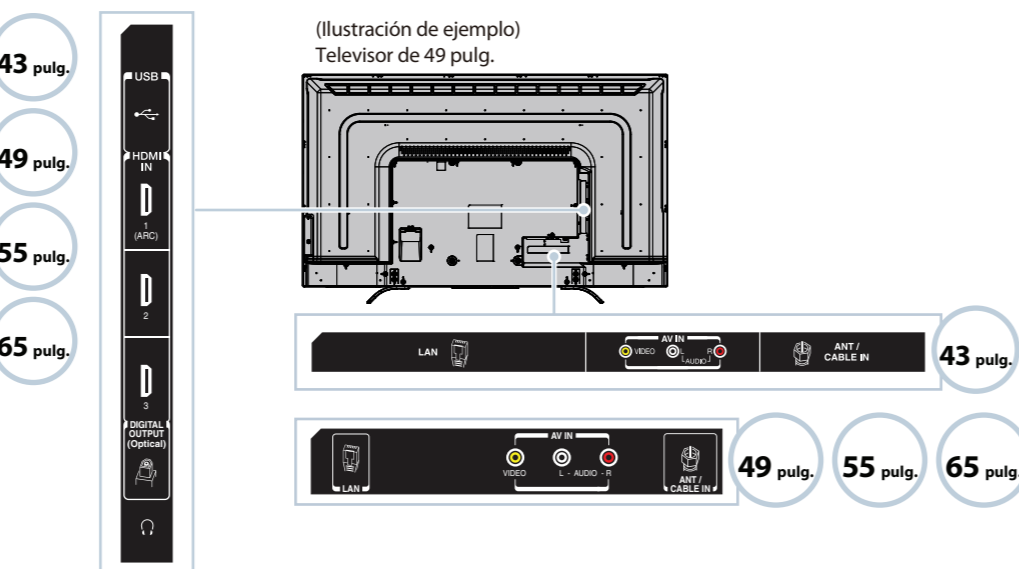

Antes de usar su producto nuevo, lea este instructivo para prevenir cualquier daño.

2 REALIZACIÓN DE LAS CONEXIONES

¿Cómo puedo mirar la televisión (receptor de cable, satélite o antena) o conectar un equipo tal como un reproductor de DVD o de discos Blu-ray o una consola de videojuegos?

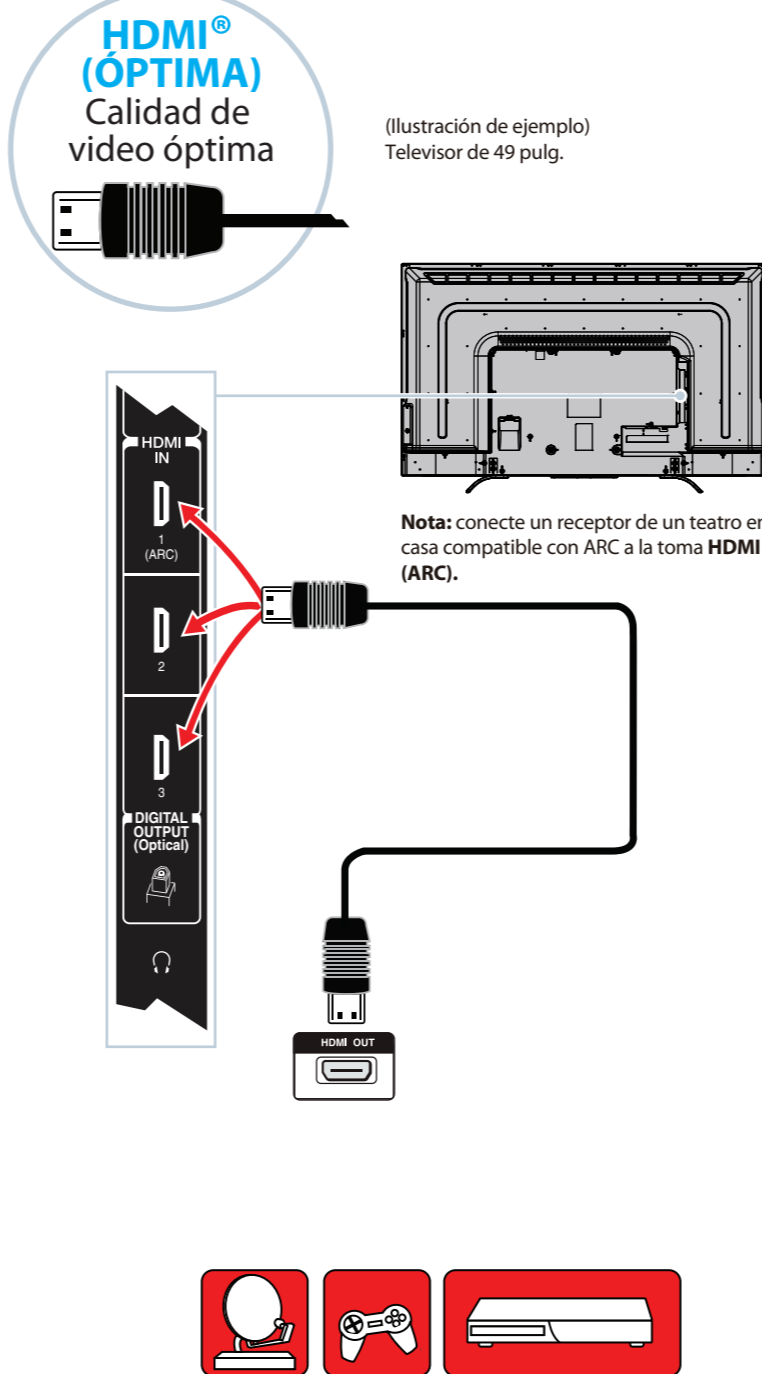

HDMI® (ÓPTIMA)
Calidad de video óptima

(Ilustración de ejemplo) Televisor de 49 pulg.

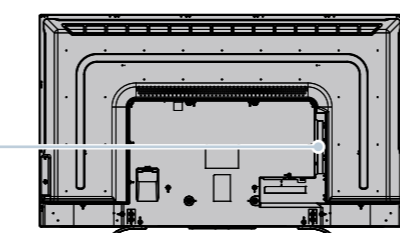

Nota: conecte un receptor de un teatro en casa compatible con ARC a la toma **HDMI IN 1 (ARC)**.

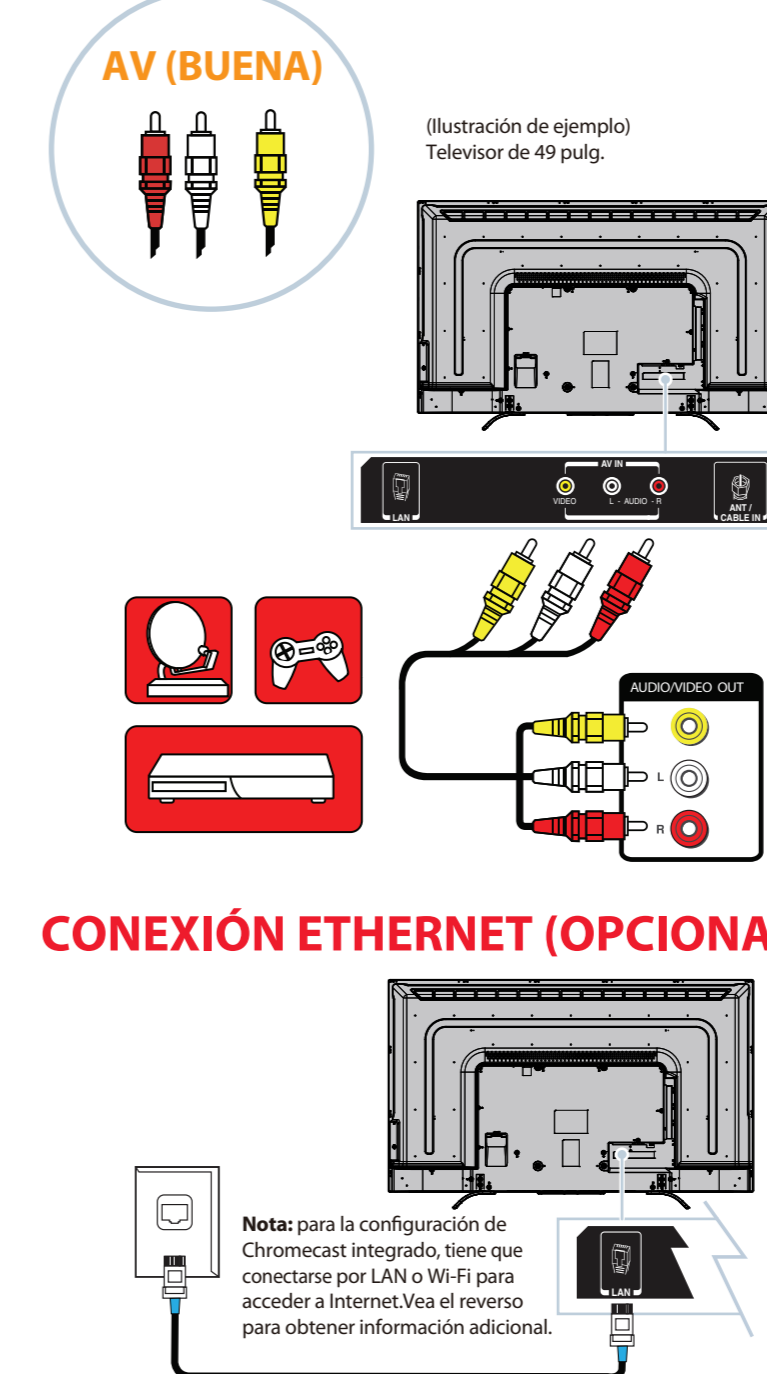

AV (BUENA)

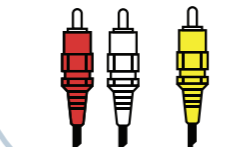

(Ilustración de ejemplo) Televisor de 49 pulg.

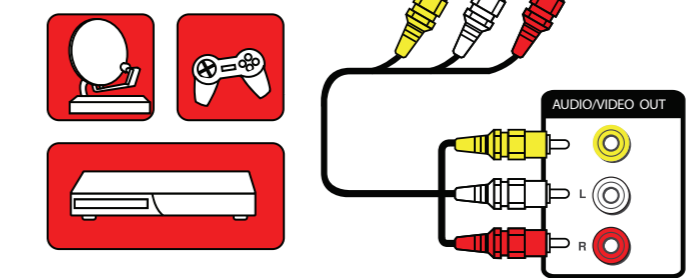
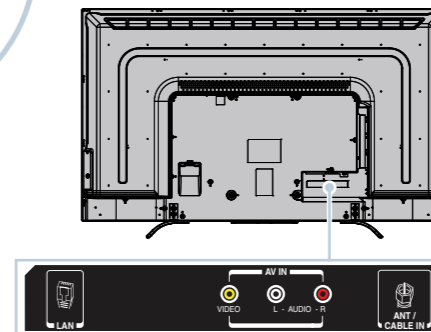

CONEXIÓN ETHERNET (OPCIONAL)

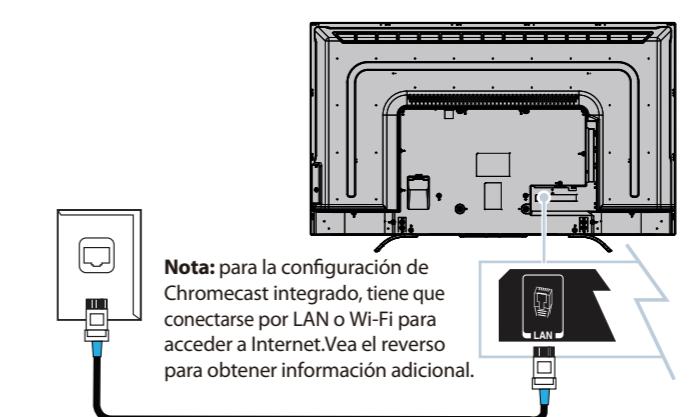

Nota: para la configuración de Chromecast integrado, tiene que conectarse por LAN o Wi-Fi para acceder a Internet. Vea el reverso para obtener información adicional.

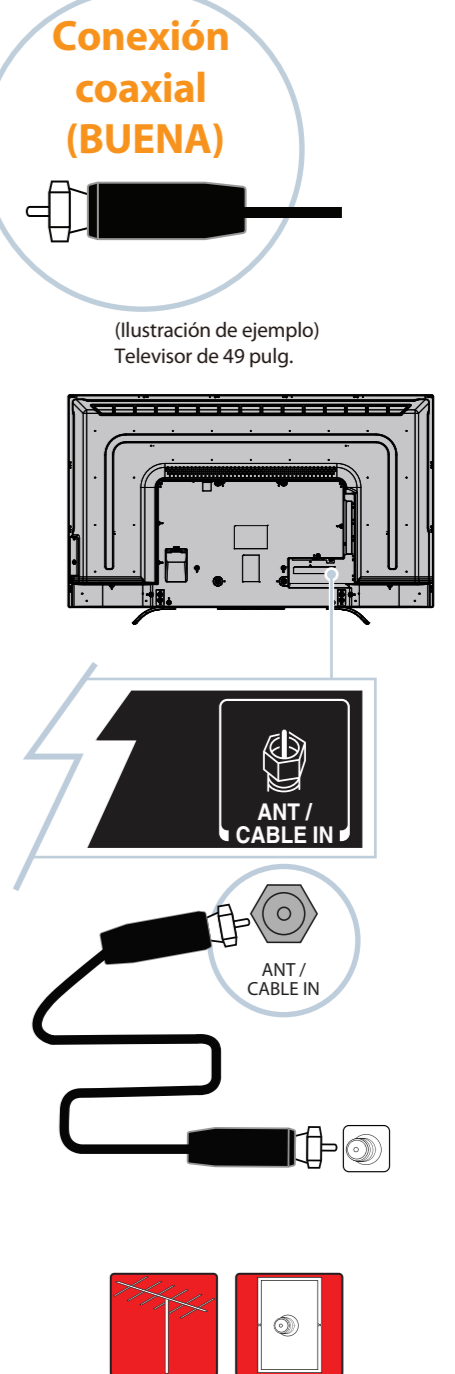

Conexión coaxial (BUENA)

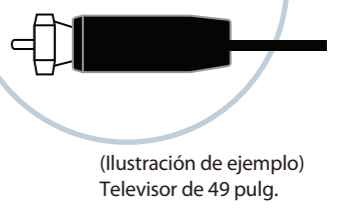

(Ilustración de ejemplo) Televisor de 49 pulg.

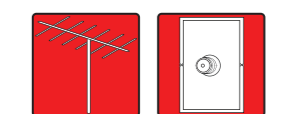
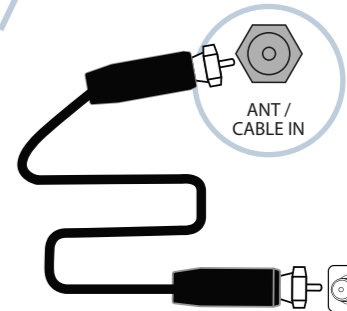
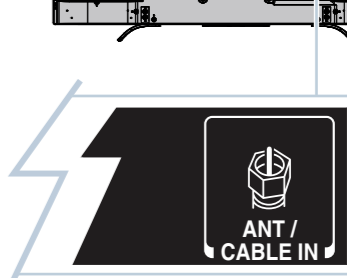
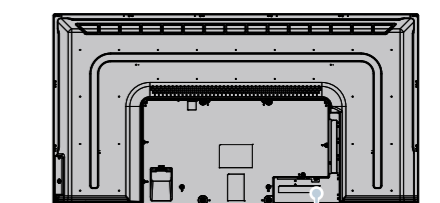

3 CONEXIÓN DE ALTAVOCES EXTERNOS ¿Cómo conectar mi televisor a altavoces externos?

Utilización del audio digital

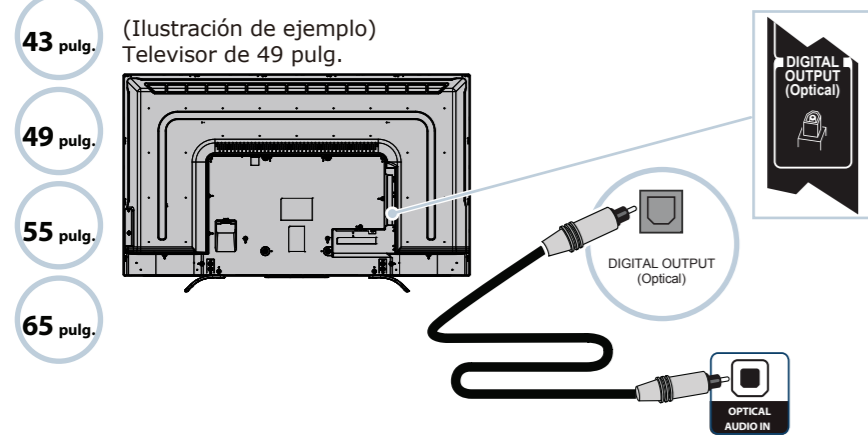

Nota: refiérase a las instrucciones que vinieron con sus altavoces para obtener más información.

Utilización del audio analógico

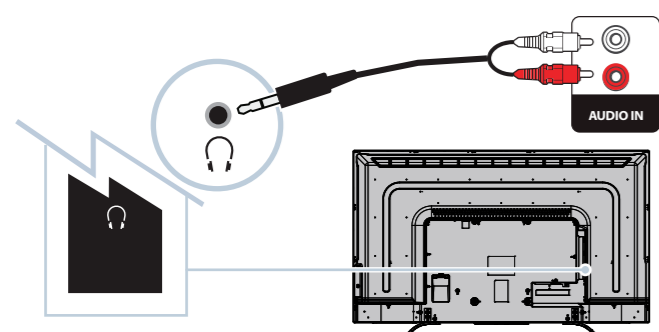

4 ENCENDIDO DE MI TELEVISOR ¿Cuándo puedo encender mi televisor?

CUANDO SU TELEVISOR ESTÁ EN SU LUGAR:

1 Enchufe el cable de alimentación en un tomacorriente.

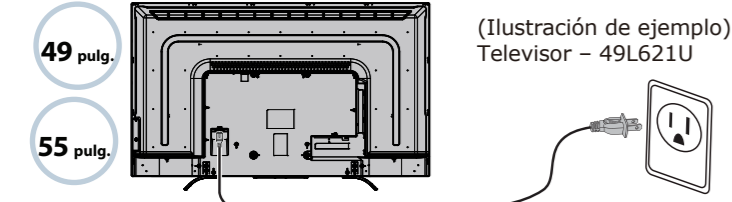
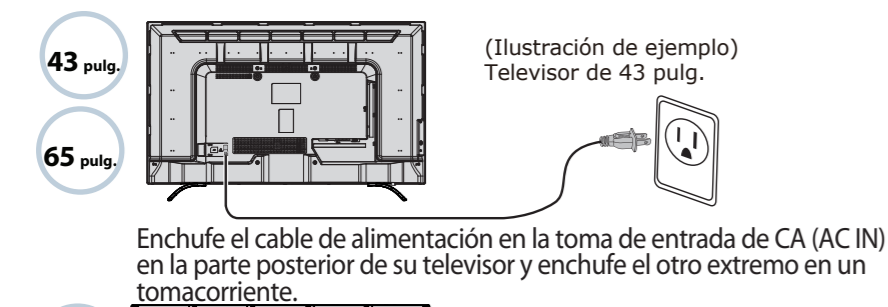

2 Retire la cubierta del control remoto e instale las pilas.

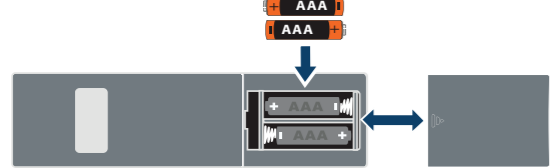

3 Presione **ENCENDIDO** (encendido) en su control remoto.

4 Siga las instrucciones en la pantalla para configurar Chromecast integrado.

- Conecte su dispositivo iOS o Android a su red WiFi doméstica
- Visite www.google.com/intl/es-419/cast/setup/
- Descargue la aplicación Google Home de la tienda de Google Play o de App Store
- Abra la aplicación Google Home y siga las instrucciones.

• Presione **EXIT** (Salir) para omitir la configuración de Chromecast integrado y dirijase a la visualización de la televisión estándar.

Nota: si selecciona EXIT, puede configurar Chromecast integrado más tarde al presionar el botón **Chromecast integrado** en el control remoto.

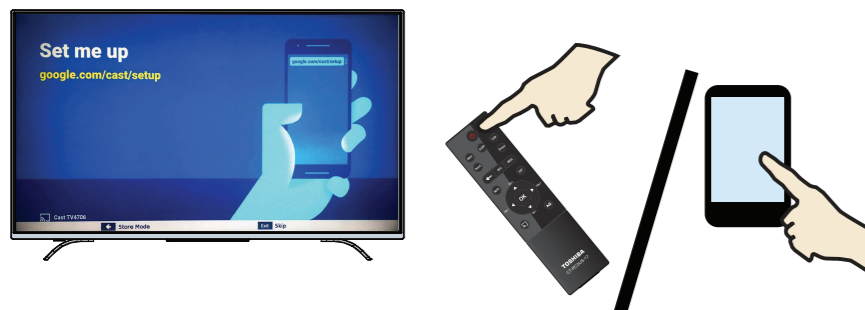

UTILIZACIÓN DE SU CONTROL REMOTO

ENTRADA

Input Selection	
0	ANT / CABLE
1	Chromecast integrado
2	AV
3	HDMI 1
4	HDMI 2
5	HDMI 3
6	USB

Nota: si no hizo una búsqueda de canales durante la configuración o nunca ha realizado una búsqueda de canales en el televisor, Chromecast integrado aparece en la parte superior de la lista de Selección de entrada.

Input Selection	
0	Chromecast integrado
1	ANT/CABLE
2	AV
3	HDMI 1
4	HDMI 2
5	HDMI 3
6	USB

CONFIGURACIÓN DE CHROMECAST INTEGRADO

Si no configuró Chromecast integrado durante la configuración, presione el botón **CHROMECAST INTEGRADO** en el control remoto. Aparece la página *Set me up* (Configúrame).

- Conecte su dispositivo iOS o Android a su red WiFi doméstica
- Visite www.google.com/intl/es-419/cast/setup/
- Descargue la aplicación Google Home de la tienda de Google Play o de App Store
- Abra la aplicación Google Home y siga las instrucciones.

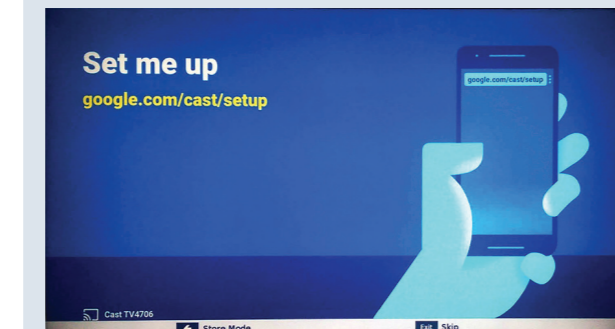

ENCENDIDO
Para encender o apagar su televisor. Cuando el televisor está apagado, el indicador de encendido en la parte frontal se ilumina en rojo.

APAGADO AUTOMÁTICO
Para ajustar el temporizador de apagado automático.

ENTRADA
Para abrir la lista de Selección de entradas.

Sonido
Para seleccionar el modo de sonido.

Retroceder
Para volver al nivel o canal anterior.

SILENCIAR
Para silenciar el sonido.

Volumen
Para ajustar el volumen.

Flechas
Para navegar en los menús de pantalla.

Chromecast integrado
Para acceder Chromecast integrado.

ACEPTAR
Para confirmar las selecciones o los cambios.

SUBTÍTULOS OPTATIVOS
Para acceder a los subtítulos optativos.

Imagen
Para seleccionar el modo de imagen.

MENÚ
Para abrir el menú de pantalla.

INFO
Muestra la información de estado del televisor así como los detalles de los programas, cuando estén disponibles.

SALIR
Para cerrar los menús de pantalla.

Canal
Para cambiar los canales del televisor.

Reproducir/Pausar
Botón para alternar entre reproducir y pausar si está disponible.



MENÚ

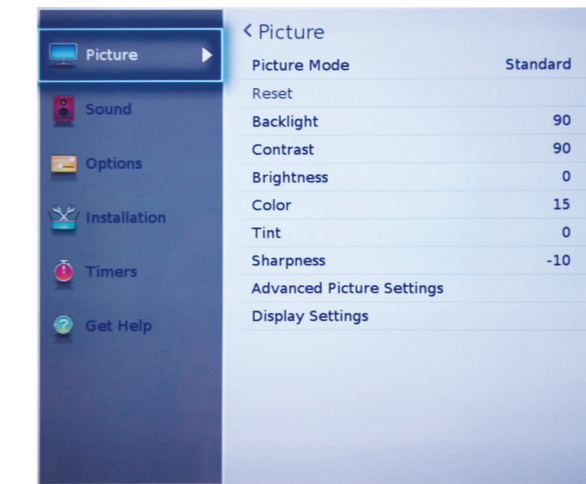

TOSHIBA

Leading Innovation >>>

Acceda a la **Guía del usuario en línea**. Visite el sitio www.tv.toshiba.com y siga las instrucciones en línea.

Muchas preguntas con respecto a las piezas, servicio y garantía pueden ser respondidas al visitar la sección de soporte al cliente de nuestra página Web: www.toshiba.com

Contacte el centro de soporte técnico al cliente de Toshiba

Desde los Estados Unidos y Canadá llame al **(855) 527-2411**

HDMI®

Los términos HDMI, High-Definition Multimedia Interface HDMI (Interfaz de Multimedia de Alta Definición) y el logotipo de HDMI son marcas comerciales o marcas registradas de HDMI Licensing LLC en Estados Unidos y otros países. Todas las otras marcas y nombres de productos son marcas comerciales o registradas de sus respectivas compañías.

Chromecast es una marca comercial de Google Inc.

© Derechos de reproducción 2016
Este producto es distribuido y garantizado por Best Buy Purchasing, LLC
(7601 Penn Avenue South, Richfield, MN 55423-3645 E.U.A.)

Hecho en China