

TOSHIBA

fire tv edition

Televisor LED de 43/50/55/65 pulg. 60 Hz, **ULTRA HD 4K**

GUÍA DE INSTALACIÓN RÁPIDA

43LF711U20 / 50LF711U20
55LF711U20 / 65LF711U20
TF-43A810U21 / TF-55A810U21

ACCESORIOS INCLUIDOS



Control remoto de voz con Alexa y dos pilas AAA



43 pulg.



Tornillos M5 (longitud 40 mm) (4)



50 pulg.



Tornillos M5 (longitud 35 mm) (4)



Cable de alimentación

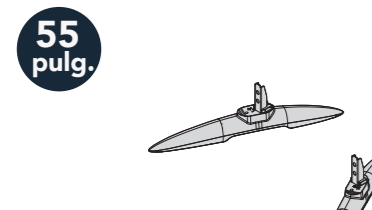

55 pulg.

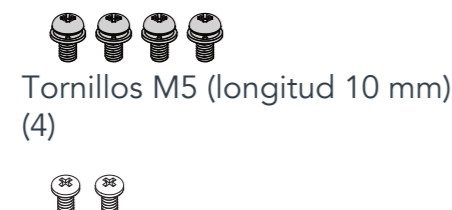

Tornillos M5 (longitud 10 mm) (4)

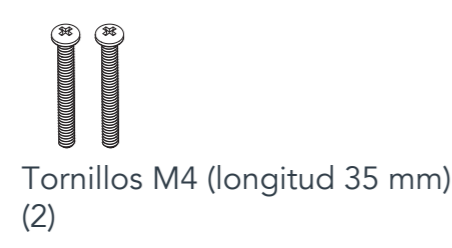

Tornillos M4 (longitud 35 mm) (2)



Cable de alimentación



65 pulg.



Tornillos M4 (longitud 25 mm) (4)



Cable de alimentación

¡CONSULTE SU GUÍA DEL USUARIO EN LÍNEA!

Visite www.tv.toshiba.com y busque por **43LF711U20 / 50LF711U20 / 55LF711U20 / 65LF711U20 / TF-43A810U21 / TF-55A810U21**

LO QUE NECESITA (NO INCLUIDO)

- Destornillador Phillips
- Conexión a Internet (por cable o inalámbrica)*

*Suscripción u otro pago pueden ser obligatorios para acceder a ciertos contenidos.

1 PARA EMPEZAR

¿Cómo sujetar la base a mi televisor? (no para el montaje en pared)

Necesitará: una superficie suave y un destornillador Phillips. Coloque cuidadosamente el televisor con la pantalla hacia abajo, sobre una superficie acolchonada y limpia.

43/50/65 pulg.: Asegúrese de que las flechas en las bases sean hacia el frente del televisor, luego asegure cada base en la parte inferior del televisor con dos de los tornillos suministrados.

55 pulg.: Fije cada base del televisor a la parte inferior del televisor con un tornillo largo y a la parte posterior de su televisor con dos de los tornillos cortos suministrados.

43 pulg. | Tornillos de tipo M5 (40 mm)

50 pulg. | Tornillos de tipo M5 (35 mm)

65 pulg. | Tornillos de tipo M4 (25 mm)

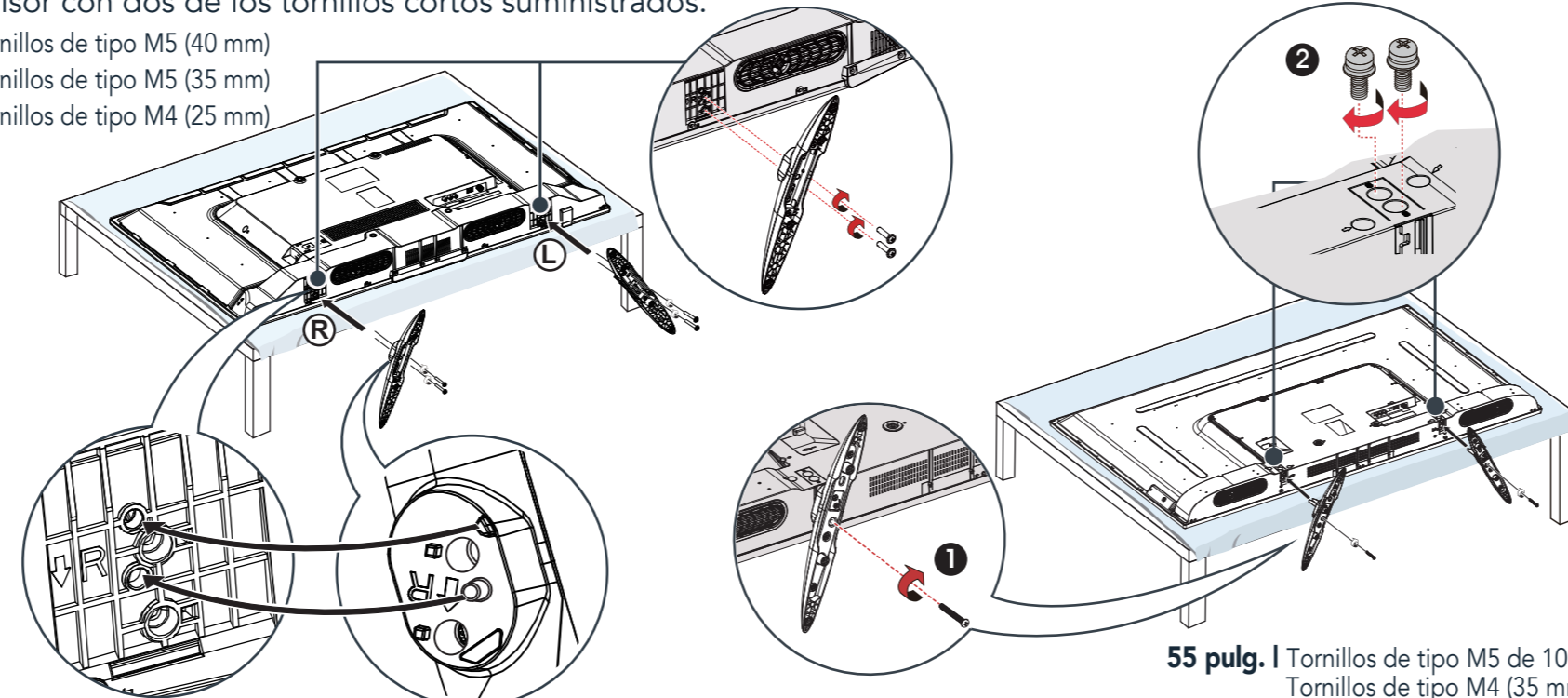

55 pulg. | Tornillos de tipo M5 de 10 mm
Tornillos de tipo M4 (35 mm)

CARACTERÍSTICAS

Vista frontal

Modelo de 50 pulg. ilustrado

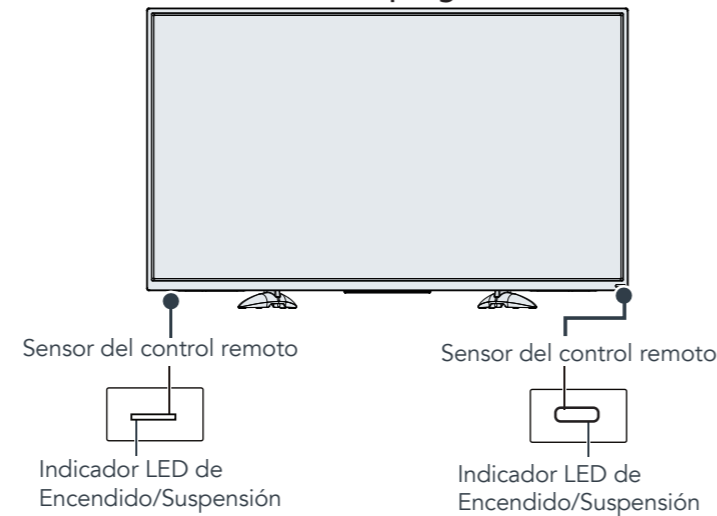

Parte posterior

Modelo de 50 pulg. ilustrado

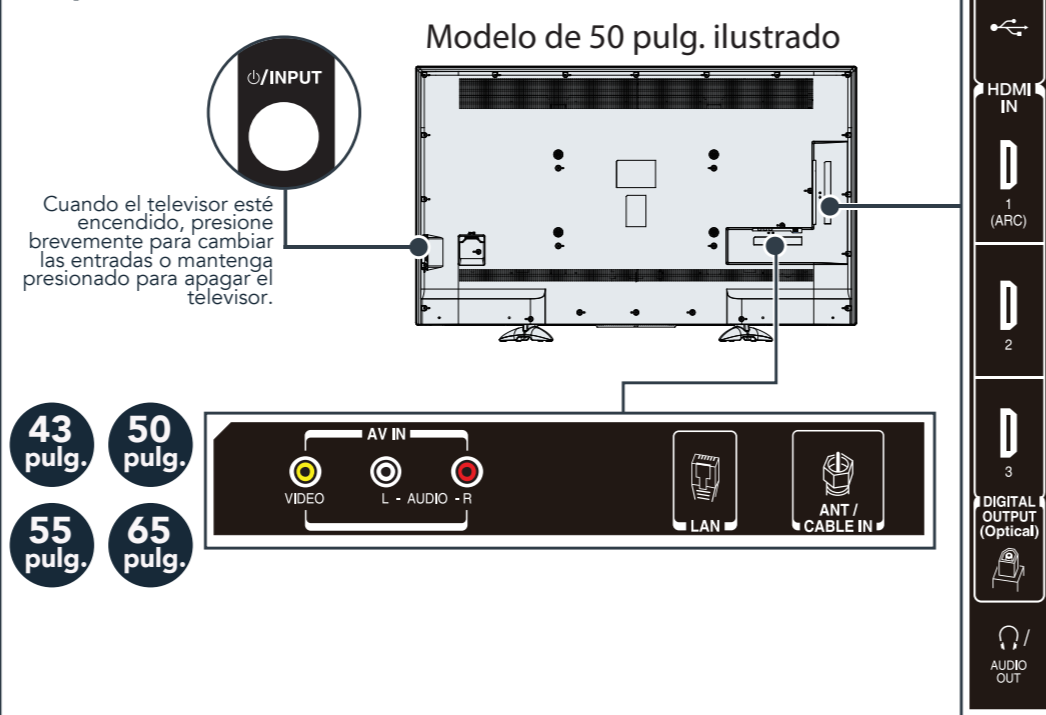

Cuando el televisor esté encendido, presione brevemente para cambiar las entradas o mantenga presionado para apagar el televisor.

43 pulg.

50 pulg.

55 pulg.

65 pulg.

Antes de usar su producto nuevo, lea este instructivo para prevenir cualquier daño.

2 REALIZACIÓN DE LAS CONEXIONES

¿Cómo puedo mirar la televisión (receptor de cable, satélite o antena) o conectar un equipo tal como un reproductor de DVD o de discos Blu-ray o una consola de videojuegos? ¿Cómo puedo conectarme a Internet?

HDMI® (ÓPTIMA)

Calidad de video óptima

Nota: Puede conectar un receptor de un teatro en casa compatible con ARC a la toma de entrada (HDMI IN 1 (ARC)).



AV (BUENA)

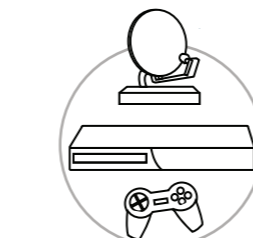

Opciones HDMI



UTILIZACIÓN DEL AUDIO DIGITAL



UTILIZACIÓN DEL AUDIO ANALÓGICO

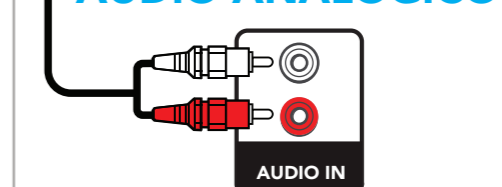

Opciones de audio

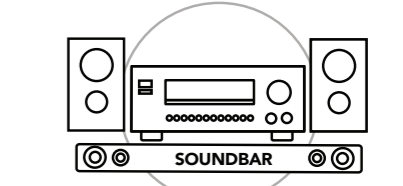

Nota: Refiérase a las instrucciones que vinieron con sus altavoces o barra de sonido para obtener más información.

CONEXIÓN COAXIAL (BUENA)



Nota: Conecte una antena HD para acceder a la televisión aérea en directo.

ETHERNET (OPCIONAL)



Nota: Tiene que conectarse a una LAN (Ethernet) o a la red Wi-Fi para acceder a Internet. Vea el reverso para obtener información adicional.

3 ENCENDIDO DE MI TELEVISOR ¿Cuándo puedo encender mi televisor?

CUANDO SU TELEVISOR ESTÁ EN SU LUGAR:

- 1 Enchufe el cable de alimentación en un tomacorriente.
Nota: En los modelos de 50, 55 y 65 pulg., enchufe el cable de alimentación en la toma de entrada de **CA (AC IN)** en la parte posterior de su televisor y el otro extremo en un tomacorriente.

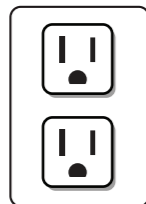

- 2 Retire la cubierta del control remoto e instale las pilas.

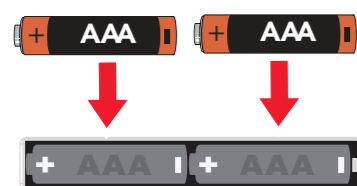

- 3 Presione en su control remoto de voz con Alexa.
- 4 Siga las instrucciones de pantalla.

ADVERTENCIA: Para reducir el riesgo de incendio o choque eléctrico, no ponga este aparato a la lluvia o la humedad.



La figura de relámpago que termina en punta de flecha y se encuentra dentro de un triángulo equilátero tiene por finalidad alertar al usuario de la presencia de "voltaje peligroso" sin aislamiento en el interior del producto que podría tener potencia suficiente para constituir riesgo de choque eléctrico para las personas.

El signo de admiración que se encuentra dentro de un triángulo equilátero tiene por finalidad alertar al usuario de la presencia de instrucciones importantes de operación y mantenimiento (servicio) en la literatura que se incluye con el producto.

TÉRMINOS y POLÍTICAS DE AMAZON

Antes de usar esta edición de Fire TV, por favor lea los términos en el sitio www.amazon.com/devicesservices/support. Por favor, también lea los términos y políticas de servicios relativas a esta edición de Fire TV, incluyendo pero no limitándose al aviso de privacidad de Amazon, situado en el sitio www.amazon.com/privacy, las condiciones de uso en www.amazon.com/conditionsofuse y cualquier otros términos de uso disponibles en www.amazon.com/devicesservices/support.

Todos los términos, reglas, avisos, políticas y provisiones se llaman conjuntamente los "Acuerdos". Al usar la edición Fire TV debe estar de acuerdo con los términos de los Acuerdos.

4 COMPLETE LA CONFIGURACIÓN EN PANTALLA.

Usando su control remoto, siga la configuración en pantalla.

- 1 Si está utilizando Wi-Fi, Su televisor debe emparejarse automáticamente con su nuevo control remoto de voz con Alexa. En el caso de problemas, el sistema le indicará de emparejar su control remoto al presionar el botón . Si siga teniendo problemas, trate de insertar nuevamente las pilas o reemplácelas y repita este paso nuevamente.
- 2 Seleccione su red de Wi-Fi en las redes que se muestran en la pantalla.
Nota: Si su red Wi-Fi está protegida por una contraseña, tenga su contraseña de la red Wi-Fi a mano para conectar su televisor a Internet. Si su red está oculta, seleccione el mosaico **Conéctese a otra red** en la lista. Si se requiere, ingrese la contraseña de su red usando el teclado en línea.
- 3 Seleccione su experiencia: **Pantalla completa** (recomendado) o **Básica**.
 - **Pantalla completa:** Obtenga el máximo de su experiencia con acceso a televisión en directo, más de 500,000 películas y episodios de televisión, miles de aplicaciones y las aptitudes de Alexa. Para empezar, inicie una sesión o suscriba a una cuenta gratis de Amazon.
 - **Pantalla básica:** Esta experiencia está limitada a la televisión en directo y solo seis aplicaciones de transmisión en continuo. Alexa y Appstore completo no se incluyen.

5 OPCIONAL (Mirando la televisión aérea en directo)

Si se conecta el televisor a una toma de antena o cable de pared, complete los pasos siguientes:

- 1 Cuando la configuración es completa, ejecute una búsqueda de canales siguiendo Configuración > Televisión en directo > Búsqueda de canales.
- 2 Siga las instrucciones de pantalla para terminar la búsqueda de canales.
- 3 Para navegar y mirar la televisión aérea en directo, use la opción On Now (Activado ahora) o presione el botón guía en su control remoto.

UTILIZACIÓN DE SU CONTROL REMOTO DE VOZ CON ALEXA.

ENCENDIDO
Encendido o apagado de su televisor. Cuando el televisor esté apagado, el indicador LED en la parte frontal del televisor se ilumina en rojo.

Voz
Manteniendo presionado el botón Voz, activa el micrófono compatible con Alexa en el control remoto e inicia la entrada de voz. Al soltar el botón de voz se termina la entrada de voz. Con Alexa, se puede usar su voz para buscar contenido, controlar la reproducción entre otros. (El servicio de voz de Alexa requiere una cuenta con Amazon).

Retroceder
Le regresa a la pantalla anterior.

Seleccionar
Para confirmar las selecciones o acciones.

Navegación
Navega en los menús de pantalla. (arriba, abajo, izquierda y derecha)

Rebobinar
Rebobina (presión larga) y salta atrás (presión corta). El comportamiento varía según la aplicación.

Guía
Abre la Guía de los canales de televisión en directo.

Prime Video
Inicia Prime Video desde cualquier pantalla o cuando el televisor esté apagado.

Botón Partner 1
Inicia la aplicación designada desde cualquier pantalla o cuando el televisor esté apagado.

Inicio
Para regresar a la Página principal. Una presión larga permite activar el Menú de configuración rápida.

Menú
Activa los comandos contextuales en la pantalla.

Reproducción/pausa
Comienza, pausa o reanuda la reproducción.

Adelante
Avance rápido (presión larga) y saltar adelante (presión corta). El comportamiento varía según la aplicación.

Botones de volumen
Volumen + aumenta el volumen.
Volumen - baja el volumen.

Silenciar
Silencia o reactiva el volumen.

Netflix
Ejecuta Netflix desde cualquier pantalla o cuando el televisor esté apagado.

Botón Partner 2
Inicia la aplicación designada desde cualquier pantalla o cuando el televisor esté apagado.

TOSHIBA

fire tv edition

Un televisor más inteligente ha llegado
Calidad de imagen de 4K, la experiencia de Fire TV incorporada, control remoto de voz con Alexa

- Acceso a su contenido favorito – Todo desde la pantalla principal**
La edición Fire TV, integra sin ningún problema la televisión aérea en directo y los canales transmitidos en continuo en su pantalla principal
- Entretenimiento sin límites – Netflix, Prime Video, YouTube, Hulu, HBO, entre otros**
Mire más de 500,000 películas y episodios de televisión en continuo, con acceso a miles de canales, aplicaciones y las aptitudes de Alexa
- Controle todo con su voz – Control remoto de voz con Alexa**
Utilice su voz para ver la televisión en vivo, ejecutar aplicaciones, buscar títulos, reproducir música, alternar entre entradas, controlar dispositivos inteligentes en el hogar, entre otros

El modo Full Experience se requiere para acceder a todas las posibilidades descritas.

Accede a la Guía del usuario en línea

Visite www.tv.toshiba.com y busque por el número de modelo. Muchas preguntas con respecto a las piezas, servicio y garantía pueden ser respondidas al visitar la sección de soporte al cliente de nuestra página Web: www.tv.toshiba.com

Contacte el centro de soporte técnico al cliente de Toshiba

Desde los Estados Unidos y Canadá llame al 1-855-527-2411

Contacte Amazon Fire TV Servicio al cliente

www.amazon.com/devicesservices/support

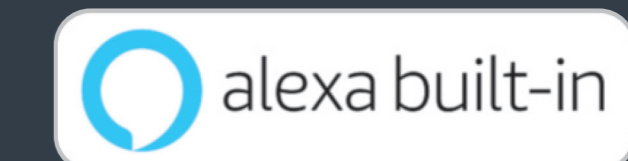

Las marcas comerciales adoptadas HDMI, High-Definition Multimedia Interface (Interfaz de Multimedia de Alta Definición) y el logotipo de HDMI son marcas comerciales o marcas registradas de HDMI Licensing Administrator Inc. en los Estados Unidos y otros países.

Dolby, Dolby Vision, Dolby Audio y el símbolo de la doble D son marcas comerciales de Dolby Laboratories. Fabricado bajo licencia de Dolby Laboratories. Obras confidenciales sin publicación. Derechos de autor ©1992-2019 Dolby Laboratories. Todos los derechos reservados.

Para patentes DTS, refiérase al sitio <http://patents.dts.com>. Fabricado bajo licencia de DTS, Inc. DTS, el Símbolo, DTS y el Símbolo juntos y DTS Studio Sound son marcas registradas y/o marcas comerciales de DTS, Inc. en los Estados Unidos o en otros países. © DTS, Inc. Todos los derechos reservados.

Amazon, Fire, Alexa, Prime y todos los logotipos relacionados son marcas comerciales de Amazon.com, Inc. o sus afiliadas.

Ciertos servicios están sujetos a cambio en cualquier momento y pueden no estar disponibles en todas las áreas o en UHD 4K y pueden requerir suscripciones separadas.

Distribuido y garantizado por Best Buy Purchasing, LLC
7601 Penn Avenue South, Richfield, MN 55423 E.U.A.

© 2020 Best Buy. Todos los derechos reservados.

V4 ESPAÑOL 19-0793