



TOSHIBA

**Televisor LED DE 50 ó 55 pulg. 2160p (4K),
60 Hz, con Chromecast™ integrado**

50L711U18/55L711U18

50L711M18/55L711M18

Antes de usar su producto nuevo, lea estas instrucciones para evitar cualquier daño.

TOSHIBA

Contenido

SEGURIDAD INFANTIL	6
Instrucciones importantes de seguridad	7
ADVERTENCIA	7
CUIDADO	8
Introducción	10
Google Chromecast™ integrado	10
Control HDMI®CEC	10
DTS Studio Sound®	10
GameTimer™	10
Accesibilidad del audio	10
Instalación de las bases o soporte para montaje en pared	11
Instalación de las bases (modelo de 50 pulg.)	11
Instalación de las bases (modelo de 55 pulg.)	12
Instalación de un soporte para montaje en pared	14
Componentes del televisor	17
Contenido del paquete	17
Vista frontal	17
Botón de encendido/ENTRADA	18
Tomas laterales	19
Tomas posteriores	20
Control remoto	21
Control remoto virtual	22
¿Qué conexión se debe usar?	24
Conexión de un decodificador de cable o receptor de satélite	25
HDMI (óptima)	25
Conexión DVI (igual calidad que HDMI pero requiere una conexión de audio)	26
AV (buena)	27
Conexión coaxial (buena calidad)	28
Conexión de una antena o televisión por cable (sin decodificador)	29
Conexión de un reproductor de DVD o Blu-ray	30
HDMI (óptima)	30
AV (buena)	31
Conexión de una consola de videojuegos	32
HDMI (óptima)	32
AV (buena)	33

Conexión a un enrutador de red	34
Conexión a una computadora	35
HDMI (óptima)	35
Conexión DVI (igual calidad que HDMI pero requiere una conexión de audio)	36
Conexión de una unidad flash USB	37
Conexión de auriculares	38
Conexión de altavoces externos o una barra de sonido	39
Audio digital	39
Audio analógico	40
Conexión de un sistema de cine en casa con múltiples dispositivos	41
Conexión de la alimentación	42
Usando el control remoto	43
Instalación de las pilas del control remoto	43
Orientación del control remoto	43
Programación de controles remotos universales	44
Encendido de su televisor por primera vez	45
Utilización de un dispositivo móvil Android	45
Utilización de un dispositivo móvil iOS (Apple)	50
Transmisión de un video, película o un programa de televisión	54
Configuración de la toma de ENTRADA DE ANTENA/CABLE	55
Funcionamiento básico	55
Encendido o apagado de su televisor	55
Selección de la fuente de entrada de video	56
Introducción a los menús de pantalla	57
Navegación de los menús	58
Ajuste del volumen	59
Selección de un canal	59
Visualización de la información de canal	59
Control de dispositivos compatibles con CEC	60
Activación y desactivación del Control HDMI-CEC	60
Activación y desactivación del apagado automático del televisor	61
Activación y desactivación del modo de suspensión automático	61
Activación y desactivación del Control de amplificador	62
Utilización del control remoto del televisor para controlar dispositivos compatibles con CEC	62
Utilización del menú del televisor para controlar dispositivos compatibles con CEC	62
Selección del modo de entrada de HDMI	63
Visualización de fotos en una unidad flash USB	64
Formatos de archivos de fotos compatibles	64
Apertura del reproductor de multimedia	64
Visualización de fotos	65
Visualización de fotos en una presentación	65

Ajustes de la configuración de accesibilidad	66
Ajuste de la imagen	66
Ajuste de la imagen del televisor	66
Ajuste del tamaño de la imagen	69
Desplazamiento por la imagen TheaterWide™	70
Ajuste automático de la relación de aspecto	71
Utilización del estirado 4:3	71
Ajuste del sonido	72
Ajuste de la configuración del sonido	72
Reproducción de sólo audio del televisor	73
Cambio de los ajustes de canales	74
Búsqueda automática de canales	74
Agregando canales a la lista de canales manualmente	75
Ocultar canales	75
Ajuste de los controles de los padres	76
Estableciendo un PIN nuevo	76
Cambio o eliminación del PIN	77
Bloqueo de los programas de televisión y las películas (para los EE.UU.)	77
Descarga de información de clasificaciones (para los EE.UU.)	79
Desbloqueo temporal de los programas	80
Bloqueo de las entradas de video	80
Bloqueo de canales	80
Configuración de GameTimer™	81
Utilización de los subtítulos optativos	82
Activación o desactivación de los subtítulos optativos	82
Selección del modo de subtítulos optativos analógicos	82
Selección del modo de subtítulos optativos con el botón CCD	83
Personalización de los ajustes de los subtítulos optativos digitales	83
Ajuste de la configuración de la hora	84
Configuración del estado de la zona horaria y del horario de verano	84
Configuración del temporizador de apagado automático	85
Ajuste de la configuración del menú	85
Selección del idioma del menú	85
Etiquetado de una fuente de entrada de video	85
Activación o desactivación del sensor de entrada	86
Mantenimiento	86
Limpieza del gabinete del televisor	86
Limpieza de la pantalla del televisor	86
Localización y corrección de fallas	87
Visualización de la información de soporte	87
Prueba de los altavoces del televisor	87
Restablecimiento de los ajustes a los valores de origen	88

Contenido

TOSHIBA

Desactivación de la función de apagado automático	88
Haciendo que su televisor se encienda más rápido	89
P+F sobre el televisor con Chromecast integrado	90
Video y audio	91
Control remoto	94
Generales	94
Dispositivos compatible con CEC	96
Especificaciones	98
50 pulg. (50L711U18/50L711M18)	98
55 pulg. (55L711U18/55L711M18)	99
Avisos legales	100
Garantía limitada de un año - Televisores Toshiba	101
Garantía limitada de un año - Televisores Toshiba - México	102

SEGURIDAD INFANTIL

LA UBICACIÓN ADECUADA DEL TELEVISOR ES IMPORTANTE



LA INDUSTRIA ELECTRÓNICA DE CONSUMO SE PREOCUPA

- Los fabricantes, minoristas y el resto de la industria electrónica de consumo se comprometen a hacer del entretenimiento en casa algo agradable y seguro.
- Mientras disfruta de su televisor, tenga en cuenta que todos los televisores (nuevos y viejos) deben de estar siempre colocados en bases adecuadas o instalados según las recomendaciones del fabricante. Los televisores que se colocan de forma inadecuada en tocadores, libreros, estantes, escritorios, altavoces, baúles, carros, etc. pueden caer y causar lesiones.



MEJORE LA SEGURIDAD

- **SIEMPRE** siga las recomendaciones del fabricante para la instalación segura de su televisor.
- **SIEMPRE** lea y siga todas las instrucciones para el uso apropiado de su televisor.
- **NUNCA** deje que los niños se suban o jueguen con el televisor o los muebles en el que éste se encuentra.
- **NUNCA** coloque el televisor sobre muebles que pueden usarse con facilidad como escalones como mueble de cajones.
- **SIEMPRE** instale el televisor en un lugar donde no se pueda empujar, jalar o hacer caer.
- **SIEMPRE** encamine los cables de manera que no se pueda tropezar con ellos, ni jalarlos o agarrarlos.



MONTAJE EN PARED O TECHO DE SU TELEVISOR

- Si tiene alguna duda sobre su habilidad para montar de forma segura su televisor **SIEMPRE** contacte su distribuidor acerca de una instalación profesional.
- **SIEMPRE** utilice un montaje que ha sido sugerido por el fabricante del televisor y que tiene una certificación de seguridad por un laboratorio independiente (como UL, CSA, ETL).
- **SIEMPRE** siga todas las instrucciones suministradas por los fabricantes del televisor y del soporte de pared.
- **SIEMPRE** asegúrese de que la pared o el techo donde va a instalar el televisor sea lo adecuado. Algunos soportes de montaje no están diseñados para la instalación en paredes y techos con vigas de acero o construcciones de bloques de hormigón. Si no está seguro, contacte a un instalador profesional.
- Los televisores pueden ser pesados. Se requiere un mínimo de dos personas para la instalación en una pared o en el techo.



COLOCACIÓN DE UN TELEVISOR VIEJO EN UN LUGAR NUEVO EN SU CASA

- Muchos de los nuevos compradores de televisión trasladan sus televisores viejos TRC en una habitación secundaria después de la compra de un televisor de pantalla plana. Se debe tener en cuenta un cuidado especial en la colocación de los televisores viejos TRC.
- **SIEMPRE** coloque su televisor viejo TRC en muebles resistentes y adecuados para su tamaño y peso.
- **NUNCA** coloque su televisor viejo TRC en un tocador donde los niños puedan tener la tentación de utilizar las gavetas para subir.
- **SIEMPRE** asegúrese de que su televisor viejo TRC no se sobresalga del borde del mueble.

Consumer
Technology
Association™

TOSHIBA

Instrucciones importantes de seguridad

CUIDADO

RIESGO DE CHOQUE ELÉCTRICO

NO ABRIR

ADVERTENCIA: PARA REDUCIR EL RIESGO DE CHOQUE ELÉCTRICO, NO RETIRE LA CUBIERTA (O PARTE POSTERIOR). NO HAY PARTES REPARABLES POR EL USUARIO EN EL INTERIOR DEL DISPOSITIVO. LAS REPARACIONES DEBEN REALIZARSE POR PERSONAL DE SERVICIO CALIFICADO.



La figura de relámpago que termina en punta de flecha y se encuentra dentro de un triángulo equilátero tiene por finalidad alertar al usuario de la presencia de "voltaje peligroso" sin aislamiento en el interior del producto que podría tener potencia suficiente para constituir riesgo de choque eléctrico para las personas.



El signo de admiración que se encuentra dentro de un triángulo equilátero tiene por finalidad alertar al usuario de la presencia de importantes instrucciones de operación y mantenimiento (servicio) en la literatura que se incluye con el dispositivo.

- 1 Lea estas instrucciones.
- 2 Conserve estas instrucciones.
- 3 Preste atención a todas las advertencias.
- 4 Siga todas las instrucciones.
- 5 No utilice este aparato cerca del agua.
- 6 Limpie únicamente con un paño seco.
- 7 No bloquee ninguna abertura de ventilación. Instale siguiendo las instrucciones del fabricante.
- 8 No instale la unidad cerca de fuentes de calor tales como radiadores, estufas u otros aparatos (por ejemplo amplificadores) que produzcan calor.
- 9 No anule el propósito de seguridad del enchufe polarizado o con conexión a tierra. Un enchufe polarizado tiene dos clavijas planas, una más ancha que la otra. Un enchufe del tipo de conexión a tierra tiene dos espigas y una tercera clavija de tierra. La clavija plana o tercera clavija se proporciona para su seguridad. Si el enchufe proporcionado no entra en el tomacorriente, consulte con un electricista para reemplazar el tomacorriente obsoleto.

- 10 Evite caminar sobre el cable de alimentación o que éste sea aplastado especialmente en los enchufes, los receptáculos y el punto donde éste sale del aparato.
- 11 Se deben utilizar únicamente los aditamentos y accesorios especificados por el fabricante.
- 12 Use solamente con carros, bases, trípodes, plataformas, o mesas especificadas por el fabricante o que se vendan con el producto. Cuando se usa un carro, debe tener precaución al mover la combinación del carro y la unidad para evitar lesionarse si se da vuelta.  S3125A
- 13 Desconecte este aparato durante tormentas eléctricas o cuando no se utilice por un periodo de tiempo extendido.
- 14 Remita todas las reparaciones a personal de servicio calificado. Se requiere reparar el aparato cuando éste ha sido dañado de cualquier manera, como cuando se ha dañado el cable de corriente o el enchufe, o se ha derramado líquido u objetos han caído dentro del aparato, o el aparato ha sido expuesto a la lluvia o humedad, cuando éste no funciona normalmente o cuando se ha caído.
- 15 El *tomacorriente* es el dispositivo de desconexión. El enchufe deberá permanecer listo para su uso.
- 16 Las pilas del control remoto no deben ser expuestas al calor excesivo tales como la luz del sol, el fuego, etc.
- 17 Este aparato no debe exponerse a goteo o salpicaduras y no deben colocarse objetos llenos de líquidos, tales como vasijas, sobre el aparato.
- 18 Su televisor tiene cuatro agujeros de montaje VESA en la parte posterior. Si fija un soporte de montaje en pared o la base del televisor a la parte posterior de su televisor, **el soporte o la base se debe sujetar firmemente, utilizando los cuatro agujeros**. Si usted no se utilizan los cuatro orificios de montaje, el televisor podría caerse y causar daños a la propiedad o lesiones personales. Refiérase a los documentos que vienen con su montaje en pared o base para televisor para cualquiera de las instrucciones de montaje.

ADVERTENCIA

Peligro de choque eléctrico

Para reducir el riesgo de incendio o choque eléctrico, no remueva ninguna cubierta ni exponga el equipo a la lluvia o la humedad. En el interior no hay piezas que requieran mantenimiento por el usuario. Para realizar reparaciones acuda a técnicos de servicio calificado.

Rayos

Para protección adicional del receptor del equipo durante una tormenta eléctrica, o cuando se deje sin supervisión o sin usar por largos periodos de tiempo, desconéctelo del tomacorriente y desconecte la antena o el sistema de cable. Esto ayudará a evitar daños a su equipo y lesiones personales debidos a rayos o sobretensiones en las líneas de alimentación.

50L711U18/50L711M18/55L711U18/55L711M18

TOSHIBA**Líneas de alto voltaje**

Un sistema de antena externa no debe ubicarse en las inmediaciones de líneas de corriente u otros circuitos de luz eléctrica o de energía, o donde pueda caer sobre dichos circuitos o líneas de corriente. Al instalar un sistema de antena externa, se debe tener muchísimo cuidado de no tocar los circuitos o líneas de alto voltaje ya que el contacto con ellos podría ser fatal.

Manejo del panel LCD

- La pantalla de su televisor está hecha de vidrio. No deje caer su televisor ni golpee, sacuda o aplique presión fuerte al panel LCD. Si la pantalla se quiebra, tenga cuidado al recoger el vidrio quebrado.
- Si se quiebra el panel LCD, asegúrese de no tocar el líquido dentro del panel. Esto podría causar inflamación de la piel.
- Si el líquido entra en su boca, haga gárgaras inmediatamente, enjuague y consulte con su doctor. También, si el líquido entra en sus ojos o toca su piel, consulte con su doctor después de enjuagarse por lo menos por 15 minutos o más con agua limpia.

Piezas de repuesto

Cuando se necesiten repuestos, asegúrese de que el técnico de reparación use repuestos especificados por el fabricante o que tengan las mismas características que la pieza original. Las substituciones no autorizadas pueden resultar en incendio, choque eléctrico, lesiones personales u otros peligros.

Verificación de seguridad

Después de completar la revisión o reparación de este equipo, pídale al técnico de servicio que realice verificaciones de seguridad rutinarias para determinar que el televisor se encuentra en perfecto estado de funcionamiento.

Fuente de alimentación

Su televisor debe funcionar únicamente con el tipo de fuente de alimentación indicada en la etiqueta de marca. Si no está seguro del tipo de fuente de alimentación en su casa, consulte un electricista o a la compañía local de energía.

Reparación

Estas instrucciones de servicio son para uso del personal de servicio calificado solamente. Para reducir el riesgo de choque eléctrico, no realice ningún tipo de servicio excepto lo indicado en las instrucciones de operación, a menos que esté calificado para hacerlo.

CUIDADO**Daños que requieren reparación**

Desconecte este televisor del tomacorriente y encomiende su reparación a personal calificado bajo las siguientes condiciones:

- Cuando el cable de alimentación o el enchufe esté dañado o expuesto.
- Si se ha derramado líquido u objetos han caído dentro de su televisor.

- Si el televisor ha sido expuesto a la lluvia o al agua.
- Si su televisor no funciona normalmente aún siguiendo las instrucciones de operación. Ajuste únicamente los controles que se describen en las instrucciones de operación, ya que el ajuste incorrecto de otros controles puede resultar en daño y frecuentemente requerirá trabajo intensivo de un técnico calificado para restaurar la operación normal del televisor.
- Si su televisor se ha caído o dañado de cualquier forma.
- Cuando su televisor exhiba un cambio significativo en el desempeño.

Conexión a tierra de la antena exterior

Si una antena externa o un sistema de cable están conectados al televisor, asegúrese de que la antena o el sistema de cable estén conectados a tierra, para proveer una protección contra sobre voltajes y la acumulación de cargas estáticas. El artículo 810 del código nacional eléctrico, ANSI/NFPA N.º 70 proporciona información con respecto a la correcta conexión a tierra del poste y de la estructura de soporte, la conexión a tierra del alambre principal de una unidad de descarga de antena, el tamaño de los conductores de la conexión a tierra, la ubicación de la unidad de descarga de antena, la conexión a los electrodos de conexión a tierra y los requisitos para el electrodo de conexión a tierra.

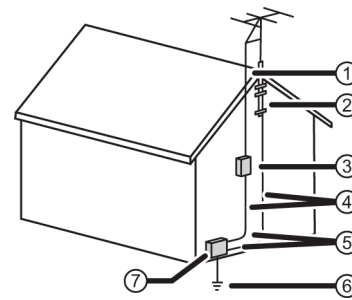

- ① Cable conductor de entrada de antena
- ② Abrazadera de tierra
- ③ Unidad de descarga de antena
- ④ Conductores de conexión a tierra
- ⑤ Abrazaderas de tierra
- ⑥ Sistemas de electrodos de tierra para el servicio de alimentación eléctrica
- ⑦ Dispositivo de servicio eléctrico

Nota para el instalador del sistema CATV

El artículo 820 del Código Nacional de Electricidad ANSI/NFPA No. 40 provee pautas para una conexión correcta a tierra. Específicamente, expresa que la conexión a tierra del cable debe estar conectada al sistema de tierra del edificio, tan cerca al punto de entrada del cable como sea práctico.

TOSHIBA

Condensación

La humedad se formará en el televisor si se lo mueve de un ambiente fresco a uno cálido o si la temperatura del salón sube repentinamente. Cuando esto sucede, el desempeño del televisor se verá afectado. Para prevenir esto, deje el televisor en su nuevo ambiente sin usarlo cerca de una hora antes de encenderlo o asegúrese de que la temperatura ambiente suba gradualmente.

La condensación también se puede formar durante el verano si el televisor se expone a la brisa de un aire acondicionado. En esos casos, cambie la ubicación del televisor.

Advertencia sobre teléfonos celulares

Para evitar interferencia con la imagen y el sonido de su televisor, problemas de funcionamiento o incluso de daños, mantenga sus teléfonos inalámbricos y celulares alejados del televisor.

Instrucciones de fin de vida útil

Su televisor podría tener materiales que son regulados por razones ambientales. Su televisor contiene también materiales que pueden ser reciclados y reutilizados. Para ayudar a proteger el medio ambiente, contacte las autoridades locales para obtener información sobre el desecho o reciclaje, y sobre la búsqueda de una planta de reciclaje en su área antes de deshacerse de su televisor.

Píxeles inactivos

El panel de LCD contiene casi 3 millones de transistores de película fina, que proporcionan una calidad de video excepcionalmente nítida. Ocasionalmente unos cuantos píxeles inactivos pueden aparecer en la pantalla como un punto fijo de color azul, verde o rojo. Estos píxeles inactivos no afectan adversamente el desempeño de su televisor, y no se consideran defectos.

50L711U18/50L711M18/55L711U18/55L711M18
Televisor LED de 50/55 pulg. 2160p (4K), con Chromecast integrado

TOSHIBA

Televisor LED de 50/55 pulg. 2160p (4K), con Chromecast integrado

Introducción

Felicidades por comprar un producto de alta calidad de Toshiba. Su 50L711U18, 50L711M18, 55L711U18 o 55L711M18 representa el más moderno diseño de televisores LED y está diseñado para brindar un rendimiento fiable y sin problemas.

Google Chromecast™ integrado

ENTRETENIMIENTO ILIMITADO, TODO EN SU HORARIO

- Con Google Chromecast™ integrado, usted está en control. Acceso a más de 200,000 programas de televisión y películas, millones de canciones y más a través de aplicaciones como Netflix, YouTube y Google Play. Descubra nuevos contenidos, con más aplicaciones que se añaden todo el tiempo en <https://g.co/castapps>.

UTILICE SU TELÉFONO COMO UN CONTROL REMOTO

- Al utilizar su teléfono, no hay nada nuevo que aprender—ejecute sus aplicaciones, listas de reproducción y programas de televisión—sin nuevos inicios de sesión o descargas. Es sencillo de buscar, poner en espera y controlar desde cualquier lugar en el hogar.

MULTI TAREA SIN INTERRUMPIR LO QUE SE REPRODUCE

- Mientras que está enviando, puede seguir utilizando su teléfono para otras cosas sin interrumpir lo que se reproduce en el televisor.

Control HDMI® CEC

¡Disfrute de los beneficios de tener productos compatibles HDMI CEC Plug and Play! ¡No necesita instalación! La tecnología CEC permite que diferentes dispositivos se descubran y se comuniquen mutuamente. (Refiérase a la página 60 para obtener instrucciones sobre cómo usar el Control HDMI® CEC.)

DTS Studio Sound®

DTS Sound Studio es un conjunto de programas de solución avanzada de sonido envolvente que extrae y coloca las señales de audio con precisión para una experiencia de sonido envolvente inmersivo a través de altavoces del televisor. Para completar la experiencia de audio, el procesamiento posterior y técnicas psicoacústicas están implementadas para proporcionar la representación de audio 3D para que coincida con el contenido de video 3D, para los bajos y la mejora de los diálogos y la entrega constantemente del nivel de volumen dentro del contenido.

GameTimer™

Utilice el GameTimer™ para configurar un límite de tiempo para jugar un videojuego (de 30 a 120 minutos). Al terminarse GameTimer su televisor cierra la fuente de entrada del dispositivo de videojuegos.

Accesibilidad del audio

Su televisor proporciona descripciones de audio de los menús y de algunas funciones del control remoto. Dependiendo de la emisora, la narración de audio de los elementos clave en los programas también podría estar disponible. (Refiérase a la página 66 para obtener instrucciones sobre cómo activar la descripción de audio.)

TOSHIBA

Televisor LED de 50/55 pulg. 2160p (4K), con Chromecast integrado

Instalación de las bases o soporte para montaje en pared

- Si desea colocar el televisor sobre una mesa o en un centro de entretenimiento, refiérase a [Instalación de las bases \(modelo de 50 pulg.\)](#) o [Instalación de las bases \(modelo de 55 pulg.\)](#).
- Si desea montar el televisor en la pared, vaya a [Instalación de un soporte para montaje en pared](#).

Notas

- Si piensa montar en pared su televisor, no ensamble las bases.
- Guarde las bases y sus tornillos en caso de que decida usar las bases en el futuro.

Instalación de las bases (modelo de 50 pulg.)

- 1 Coloque cuidadosamente el televisor con la pantalla hacia abajo, sobre una superficie acolchonada y limpia para proteger la pantalla de daños y rayones.

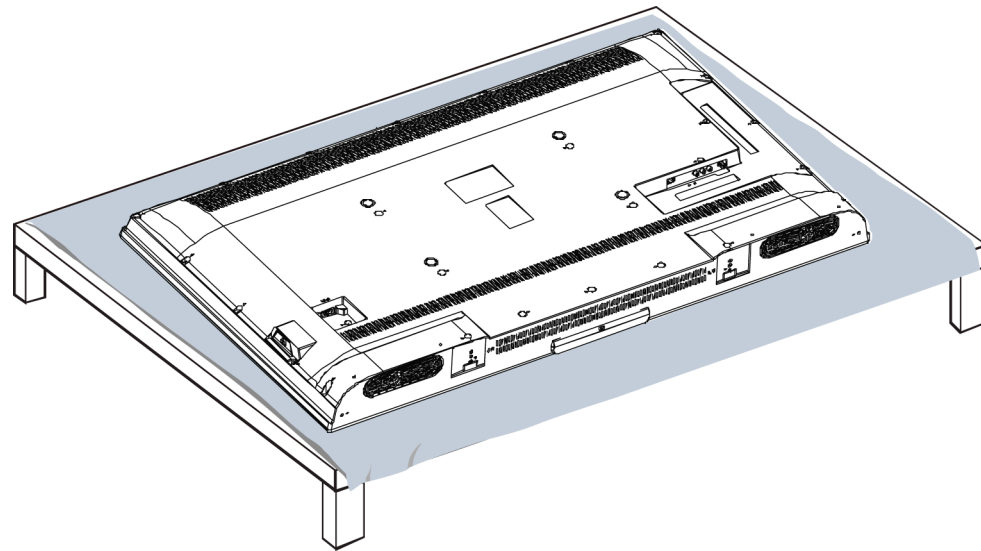

- 2 Fije las bases del televisor a la parte posterior del televisor con los tornillos suministrados.

Tipo de tornillo	Longitud del tornillo	Número de tornillos
M5	17 mm	4

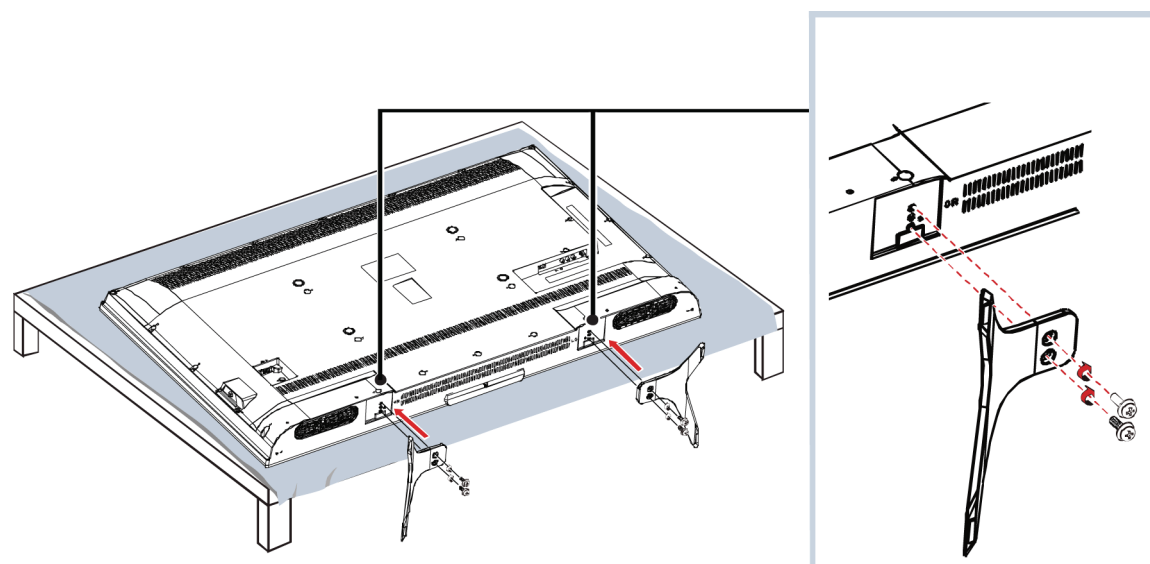

50L711U18/50L711M18/55L711U18/55L711M18
Televisor LED de 50/55 pulg. 2160p (4K), con Chromecast integrado

TOSHIBA

Instalación de las bases (modelo de 55 pulg.)

- 1 Coloque cuidadosamente el televisor con la pantalla hacia abajo, sobre una superficie acolchonada y limpia para proteger la pantalla de daños y rayones.

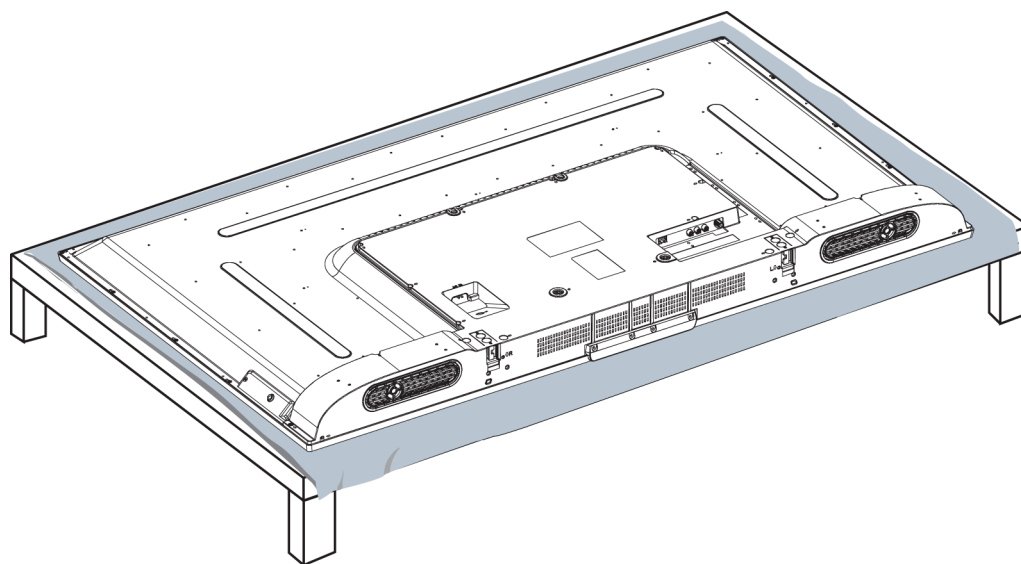

- 2 Fije una columna de soporte a cada una de las patas de los soportes con los cuatro tornillos de 12 mm suministrados (los tornillos largos).

Tipo de tornillo	Longitud del tornillo	Número de tornillos
M4	12 mm	4

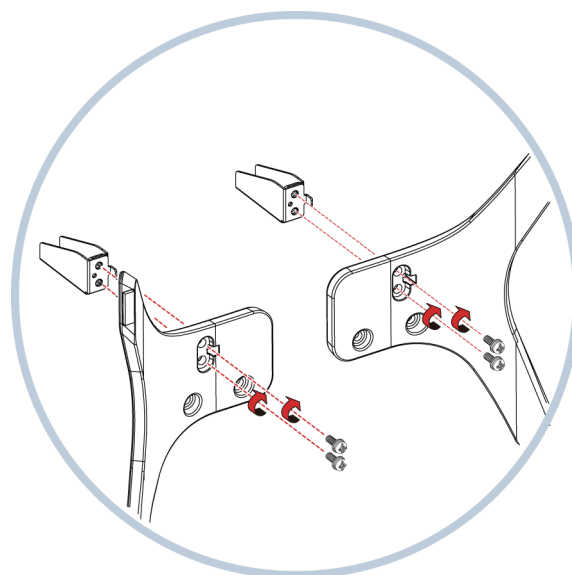

TOSHIBA

Televisor LED de 50/55 pulg. 2160p (4K), con Chromecast integrado

- 3** Inserte las columnas de soporte en las ranuras en parte inferior de su televisor. Asegure cada soporte a la parte posterior de su televisor usando dos de los tornillos de 10 mm incluidos (los tornillos cortos) y de la parte inferior de su televisor utilizando dos de los tornillos de 12 mm (los tornillos largos).

Tipo de tornillo	Longitud del tornillo	Número de tornillos
M5	10 mm	4
M4	12 mm	4

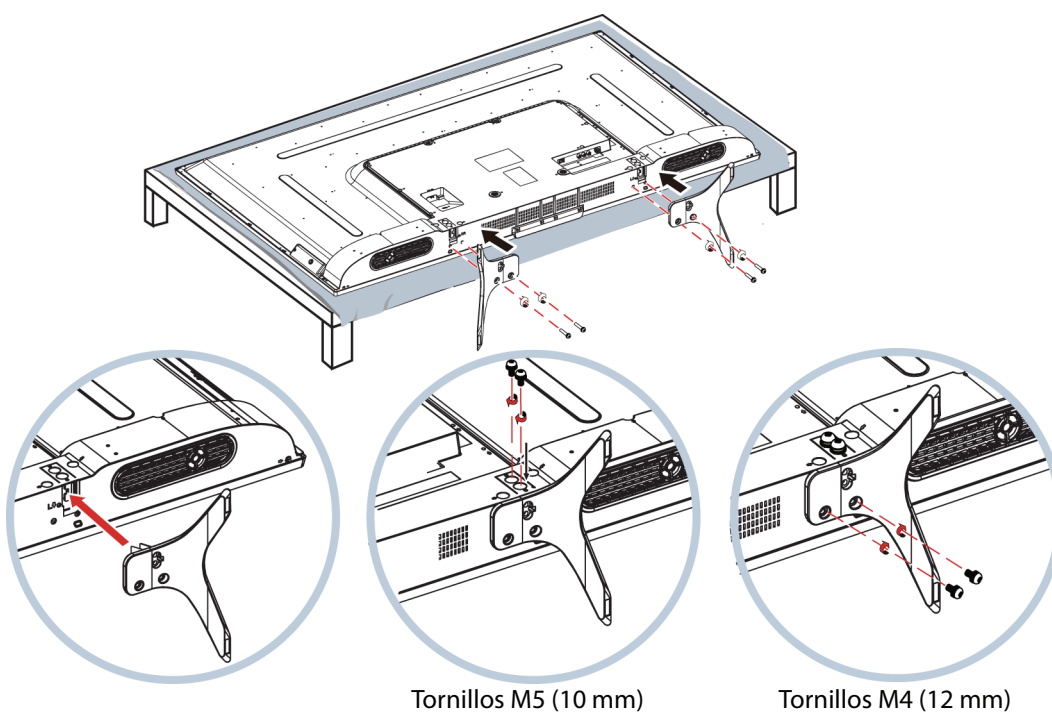

50L711U18/50L711M18/55L711U18/55L711M18
Televisor LED de 50/55 pulg. 2160p (4K), con Chromecast integrado

TOSHIBA

Instalación de un soporte para montaje en pared

Advertencia

- Su televisor tiene cuatro agujeros de montaje VESA en la parte posterior. Si fija un soporte de montaje en pared a la parte posterior de su televisor, **el soporte se debe sujetar firmemente, utilizando los cuatro agujeros**. Si no se utilizan los cuatro agujeros de montaje, el televisor podría caerse y causar daños a la propiedad o lesiones personales. Refiérase a los documentos que vienen con su montaje en pared para las instrucciones completas de montaje.
- Este televisor está diseñado para ser soportado por un soporte de montaje en pared listado por UL con capacidad de peso y carga adecuada. (Refiérase a [Misceláneas](#) en la página 98 o en la página 99.)

- 1 Coloque cuidadosamente el televisor con la pantalla hacia abajo, sobre una superficie acolchonada y limpia para proteger la pantalla de daños y rayones.

Modelo de 50 pulg.

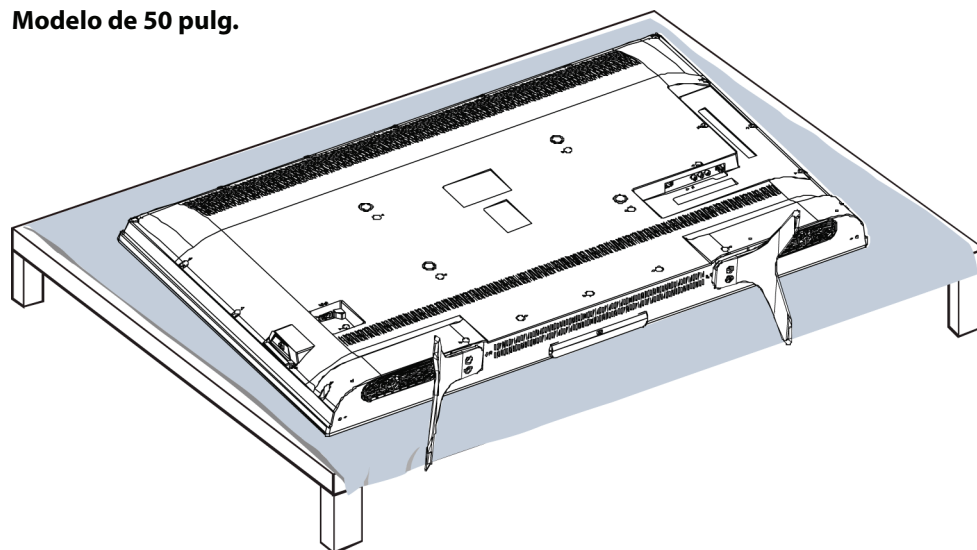

Modelo de 55 pulg.

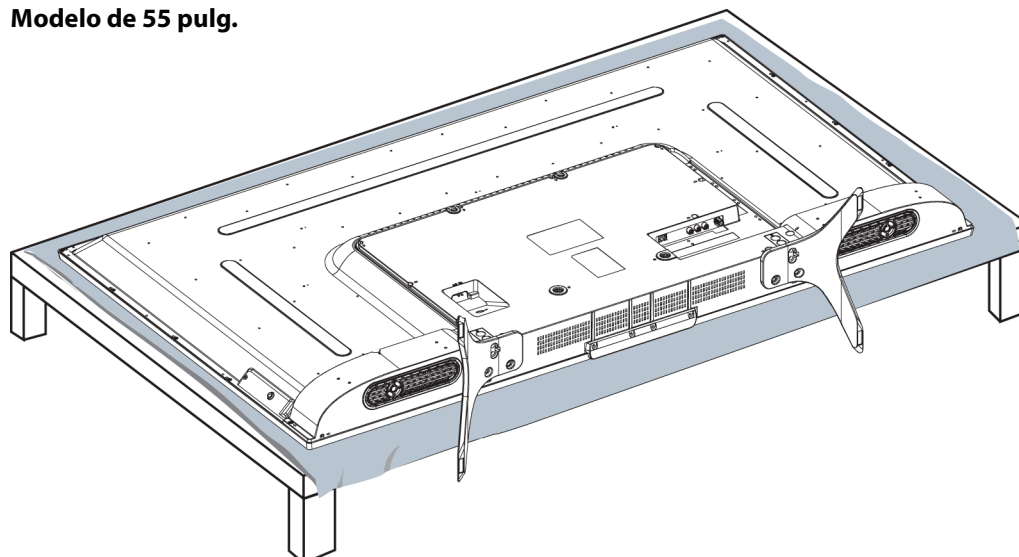

TOSHIBA

Televisor LED de 50/55 pulg. 2160p (4K), con Chromecast integrado

2 Si las bases están instaladas, retire los tornillos que fijan las bases a su televisor y retire las bases.

Modelo de 50 pulg.

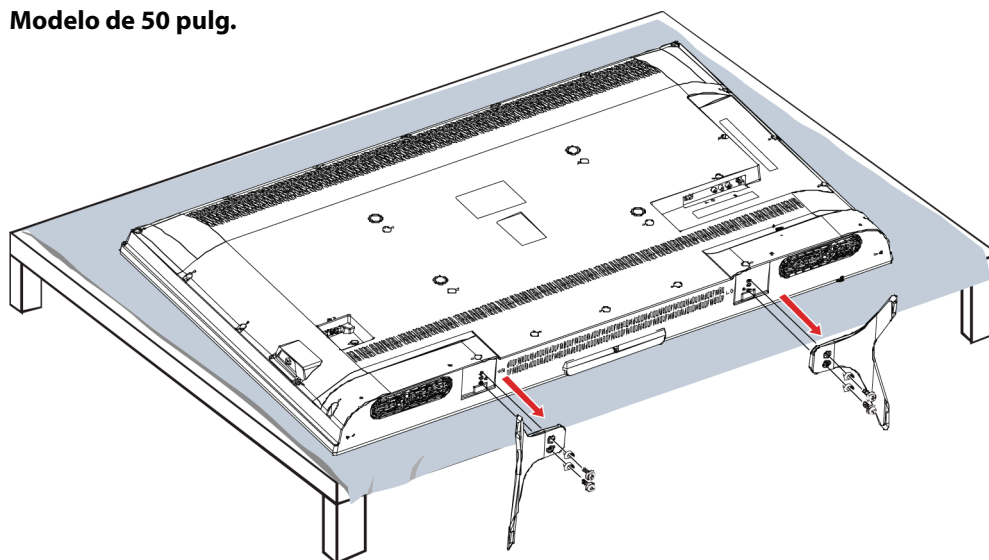

Modelo de 55 pulg.

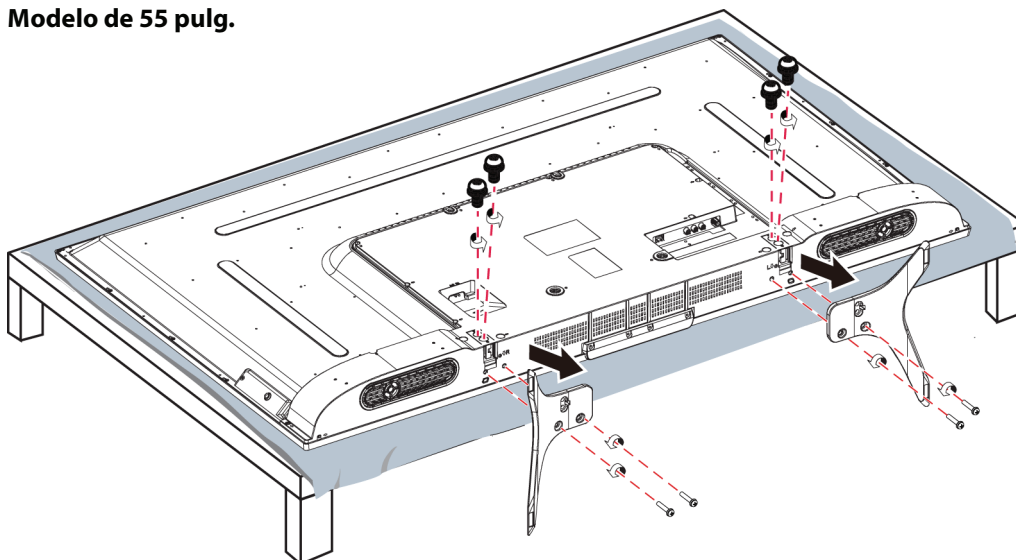

50L711U18/50L711M18/55L711U18/55L711M18
Televisor LED de 50/55 pulg. 2160p (4K), con Chromecast integrado

TOSHIBA

- 3 Ve a las instrucciones que vienen con el soporte de montaje en pared para informarse de cuáles son los tornillos que hay que usar y cómo colgar correctamente su televisor.

Notas

- La longitud de los tornillos del montaje en pared varía según el soporte de montaje en pared que compró. Para la longitud de los tornillos, vea las instrucciones que vienen con el soporte de montaje en pared.
- Para los agujeros de montaje en la parte posterior del televisor use los tornillos M6.

Modelo de 50 pulg.

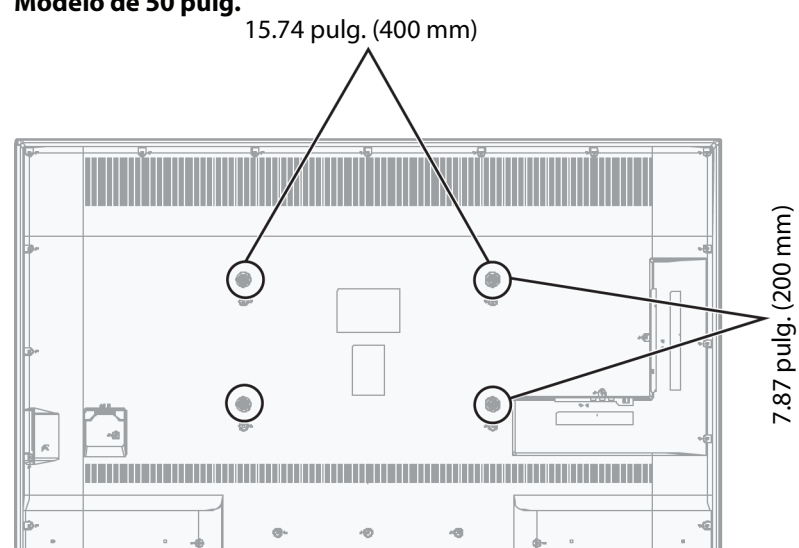

Modelo de 55 pulg.

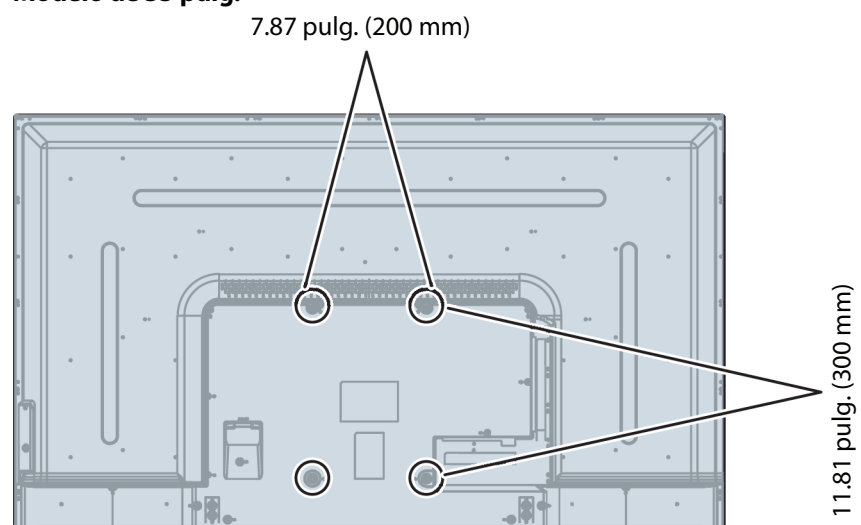

TOSHIBA

Televisor LED de 50/55 pulg. 2160p (4K), con Chromecast integrado

Componentes del televisor

Esta sección contiene información sobre:

- Contenido del paquete
- Vista frontal
- Botón de encendido/ENTRADA
- Tomas laterales
- Tomas posteriores
- Control remoto
- Control remoto virtual

Contenido del paquete

- Televisor LED de 50 o 55 pulg. con Chromecast™ integrado
- Control remoto y pilas (2 AAA)
- Bases para televisor (2)
- Soportes de la base del televisor (modelo de 55 pulg.) (2)
- Tornillos de la base
 - Modelo de 50 pulg.: Tornillos M5 (longitud 17 mm) (4)
 - Modelo de 55 pulg.:
 - Tornillos M4 (longitud 12 mm) (8)
 - Tornillos M5 (longitud 10 mm) (4)
- Cable de alimentación
- *Guía de instalación rápida*
- *Información importante*

Vista frontal

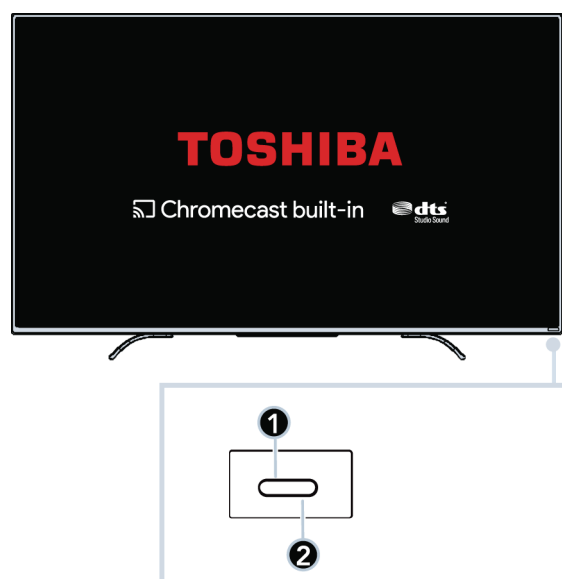



N.º	Elemento	Descripción
1	Sensor del control remoto	Recibe las señales del control remoto. No obstruir.
2	Indicador de encendido	Se apaga cuando su televisor está encendido. Se ilumina color rojo cuando su televisor se encuentra apagado (modo de suspensión).

50L711U18/50L711M18/55L711U18/55L711M18
 Televisor LED de 50/55 pulg. 2160p (4K), con Chromecast integrado

TOSHIBA

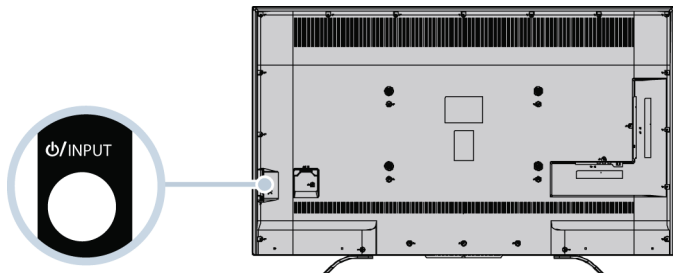
Botón de encendido/ENTRADA



Elemento	Descripción
 /ENTRADA	<p>—Presione para encender su televisor cuando está apagado (en modo de suspensión). Mantenga presionado para apagar su televisor cuando está encendido.</p> <p>Advertencia: Cuando su televisor está apagado, todavía fluye corriente dentro de la unidad. Para desconectar la corriente completamente, desenchufe el cable de alimentación.</p> <p>ENTRADA: Cuando su televisor está encendido, presione y suelte rápidamente para abrir la lista de <i>Selección de entradas</i>, presione una o más veces para seleccionar una fuente de entrada de video y espere algunos segundos. Su televisor cambia a la fuente que seleccionó. Para obtener más información, refiérase a Selección de la fuente de entrada de video en la página 56.</p>

TOSHIBA

Televisor LED de 50/55 pulg. 2160p (4K), con Chromecast integrado

Tomas laterales

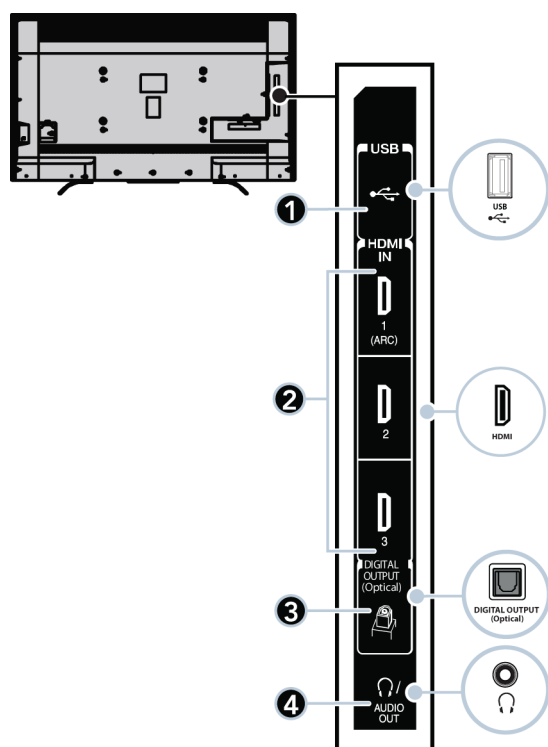

N.º	Elemento	Descripción
1	USB	Conecte una unidad flash USB a esta toma para ver archivos compatibles con imágenes JPEG. Para obtener más información, refiérase a la sección Conexión de una unidad flash USB en la página 37 y Visualización de fotos en una unidad flash USB en la página 64.
2	ENTRADA HDMI 1 (ARC)/ ENTRADA HDMI 2/ ENTRADA DE HDMI 3	Conecte equipos de HDMI o DVI a estas tomas. Para obtener más información, refiérase a la sección HDMI (óptima) en la página 25, 30, 32 o 35 o Conexión DVI (igual calidad que HDMI pero requiere una conexión de audio) en la página 26 o 36. O Conecte un receptor de un teatro en casa compatible con ARC a la toma HDMI IN 1 (ARC) .
3	SALIDA DIGITAL (Óptica)	Conecte una barra de sonido, un sistema de altavoces digitales o un sistema de cine en casa a esta toma para escuchar el audio del televisor a través de altavoces externos. Para obtener más información, refiérase a Conexión de altavoces externos o una barra de sonido en la página 39.
4	🎧 /SALIDA DE AUDIO	Conecte auriculares a esta toma. Refiérase a Conexión de auriculares en la página 38. O Conecte una barra de sonido analógica, un sistema de altavoces o un sistema de cine en casa a esta toma para escuchar el audio del televisor a través de altavoces externos. Para obtener más información, refiérase a Audio analógico en la página 40.

50L711U18/50L711M18/55L711U18/55L711M18
 Televisor LED de 50/55 pulg. 2160p (4K), con Chromecast integrado

TOSHIBA

Tomas posteriores

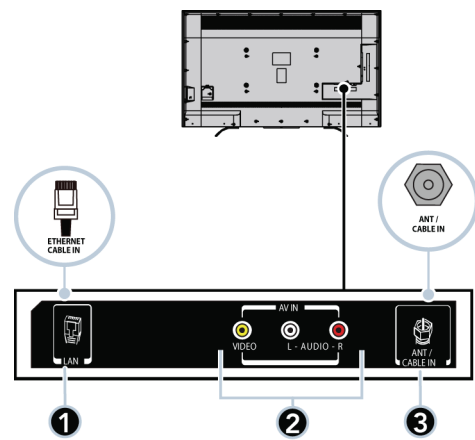

N.º	Elemento	Descripción
1	LAN	Conecte el enrutador de red a esta toma para utilizar la conexión de red por cable para acceder al Chromecast integrado. Para obtener más información, refiérase a Conexión a un enrutador de red en la página 34.
2	VIDEO y AUDIO Izq. y Der.	Conecte el video y el audio para un equipo con AV a estas tomas. Para obtener más información, refiérase a la sección AV (buena) en la página 27, 31 o 33.
3	ENTRADA DE ANTENA/CABLE	Conecte su antena o sistema de TV por cable a esta toma. Para obtener más información, refiérase a la sección Conexión coaxial (buena calidad) en la página 28 o Conexión de una antena o televisión por cable (sin decodificador) en la página 29.

TOSHIBA

Televisor LED de 50/55 pulg. 2160p (4K), con Chromecast integrado

Control remoto

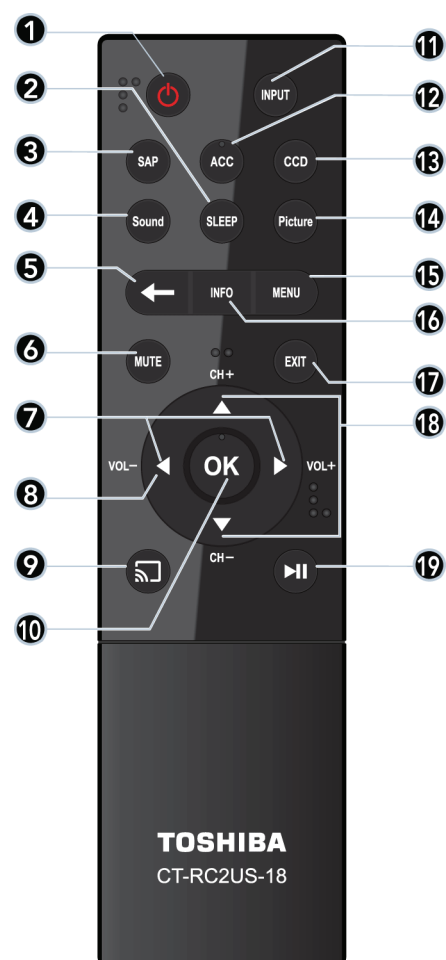

N.º	Botón	Presione para...
1	(encendido)	Encender o apagar su televisor (modo de suspensión). Al apagarse su televisor, el indicador de encendido se ilumina de color rojo. Advertencia: Cuando su televisor está apagado, todavía fluye corriente dentro de la unidad. Para desconectar la corriente, desenchufe el cable de alimentación.
2	APAGADO AUTOMÁTICO	Ajustar el temporizador de apagado automático. Puede seleccionar Off (Apagado), 5 min , 10 min , 15 min , 30 min , 60 min , 90 min , 120 min , 150 min , 180 min o 240 min . Refiérase a Configuración del temporizador de apagado automático en la página 85.
3	SAP	Para escuchar un programa de audio secundario, si está disponible.
4	Sonido	Seleccionar el modo de sonido. Puede seleccionar Estándar , Música , Película , Voz clara o Bajos mejorados . Refiérase a la opción Modo de sonido en Ajuste de la configuración del sonido en la página 72.
5	(vista posterior)	Volver al nivel o canal anterior.
6	SILENCIAR	Silenciar o restaurar el sonido. Refiérase a Ajuste del volumen en la página 59.

N.º	Botón	Presione para...
7	VOL+/VOL-	Ajuste del volumen.
8	(▲ ▼ ◀ ▶)	Menú del televisor: navegar en los menús de pantalla. USB: rotar una foto en una presentación de diapositivas (▲ o ▼) o vaya a la foto anterior o siguiente en una presentación de diapositivas (◀ o ▶).
9		Cambia a Chromecast integrado
10	ACEPTAR	Confirmar las selecciones o los cambios en los menús del televisor.
11	ENTRADA	Abrir la lista de <i>Selección de entradas</i> . Presione INPUT una o más veces o presione ▲ o ▼ para seleccionar la fuente de entrada de video y presione OK (Aceptar). Refiérase a Selección de la fuente de entrada de video en la página 56.
12	ACCESIBILIDAD	Abrir el menú de <i>Accesibilidad</i> . Refiérase a Ajustes de la configuración de accesibilidad en la página 66.
13	SUBTÍTULOS OPTATIVOS	para activar o desactivar los subtítulos optativos. Seleccione el idioma (como Inglés) para activar los subtítulos optativos o Desactivados para desactivar los subtítulos optativos. Refiérase a Activación o desactivación de los subtítulos optativos en la página 82.
14	Imagen	Seleccionar el modo de imagen. Puede seleccionar Dinámico , Estándar , Natural , Película , Videojuegos o PC . Vea la opción Modo de imagen en Ajuste de la imagen del televisor en la página 66.
15	MENÚ	Abrir el menú de pantalla.
16	INFO	Para mostrar la información de estado del televisor, tal como el número de canal, el nombre del canal (si está disponible) o la fuente de la señal. Refiérase a Visualización de la información de canal en la página 59.
17	SALIR	Cerrar el menú de pantalla del televisor.
18	CANAL+/CANAL-	Cambiar al siguiente canal superior en la lista de canales.
19	(reproducir/pausar)	Comenzar o detener la reproducción.

50L711U18/50L711M18/55L711U18/55L711M18
Televisor LED de 50/55 pulg. 2160p (4K), con Chromecast integrado

TOSHIBA

Control remoto virtual

Para descargar la aplicación *remota para televisor Toshiba Cast* en su teléfono móvil o tableta, busque la aplicación en la tienda de aplicaciones del dispositivo e instálela.



Icono remoto del televisor Toshiba en el dispositivo Android.



Icono remoto del televisor Toshiba en el dispositivo iOS.

Los botones en el televisor Toshiba funcionan de la misma manera que los botones correspondientes en el control remoto que vino con su televisor. Para obtener más información, refiérase a [Control remoto](#) en la página 21.

Nota

Al realizar tareas, puede utilizar ambos su control remoto físico o el control remoto virtual.

Página principal

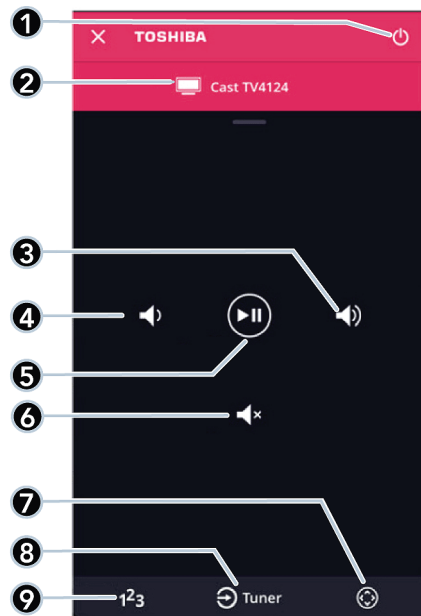

N.º	Elemento	Descripción
1	Encendido	Toque para encender o apagar su televisor (modo de suspensión). Al apagarse su televisor, el indicador de encendido se ilumina de color rojo. Advertencia: Cuando su televisor está apagado, todavía fluye corriente dentro de la unidad. Para desconectar la corriente, desenchufe el cable de alimentación.
2	Nombre del televisor	Muestra el nombre del televisor y el icono.

N.º	Elemento	Descripción
3	Volumen +	Toque para subir el volumen un paso. Toque y sostenga para subir el volumen continuamente.
4	Volumen -	Toque para bajar el volumen un paso. Toque y sostenga para disminuir el volumen continuamente.
5	Reproducir/Pausar	Toque para pausar el envío del video. Toque de nuevo para reanudar la reproducción.
6	Silenciar	Toque para silenciar o restaurar el sonido.
7	Botones direccionales	Toque para ir a la página de <i>Botones direccionales</i> . Refiérase a Página de botones direccionales en la página 23.
8	Fuente de entrada	Toque para cambiar la fuente de la entrada de video al sintonizador del televisor y vaya a la página <i>Página del canal y de mantener presionado</i> .
9	Botones numéricos	Toque para ir al <i>Número</i> de página y entre los números del canal. Refiérase a Página del teclado numérico en la página 23.

Página del canal y de mantener presionado

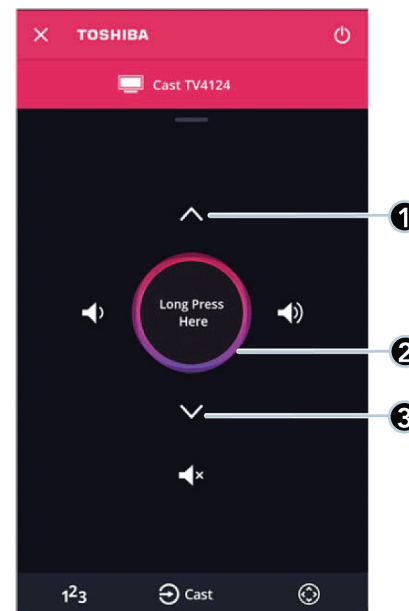

N.º	Elemento	Descripción
1	Canal arriba	Toque para ir al siguiente canal superior en la lista de canales.
2	Presionado prolongado	Toque y mantenga presionado este botón, luego incline de su dispositivo móvil para cambiar continuamente un valor. Por ejemplo, para bajar el volumen, mantenga presionado este botón y luego incline su dispositivo móvil a la izquierda (botón de bajar volumen). O para cambiar los canales, mantenga presionado este botón, luego incline de su dispositivo móvil hacia el televisor.
3	Canal abajo	Toque para ir al canal anterior en la lista de canales.

TOSHIBA

Televisor LED de 50/55 pulg. 2160p (4K), con Chromecast integrado

Página del teclado numérico

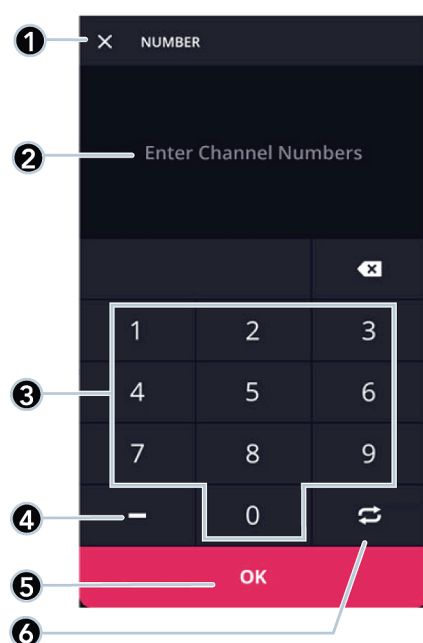

N.º	Elemento	Descripción
1	Cerrar	Toque para cerrar esta página y regresar al página <i>Principal</i>
2	Número del canal	Muestra los números del canal o del subcanal (hasta tres números) que ingresa con los botones numéricos.
3	Botones numéricos	Toque los números para ingresar los números del canal.
4	Guion	Toque para ingresar un número de subcanal.
5	ACEPTAR	Toque para confirmar el numero del canal que ingresó y vaya a ese canal.
6	Retornar	Toque para regresar al canal anterior.

Página de botones direccionales

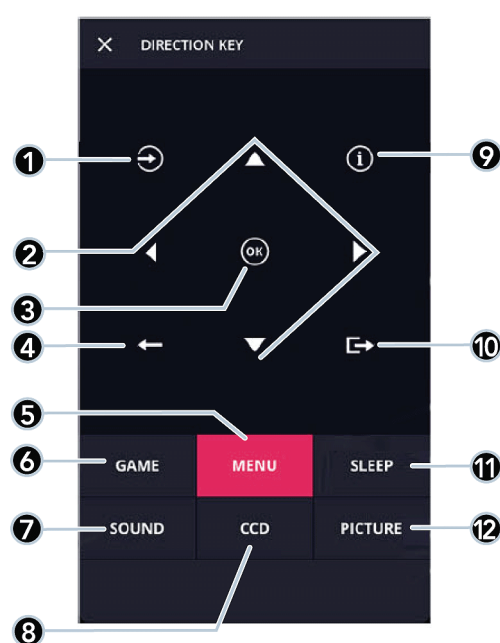

N.º	Elemento	Descripción
1	Fuente de entrada	Toque para abrir la lista de <i>Selección de entradas</i> . Presione este botón una o más veces o presione ▲ o ▼ para seleccionar la fuente de entrada de video y presione OK (Aceptar).
2	Flechas	Utilice estos botones para navegar en los menús de pantalla.
3	ACEPTAR	Toque para confirmar las selecciones o los cambios en los menús del televisor.
4	Parte posterior	Presione para ir al canal anterior o regresar al paso anterior.
5	Menú	Toque para abrir los menús de pantalla.
6	Videojuegos	Toque para activar o desactivar el modo de videojuego.
7	SONIDO	Toque para seleccionar el modo de sonido. Puede seleccionar Estándar, Música, Película, Voz clara o Bajos mejorados . Refiérase a la opción Modo de sonido en Ajuste de la configuración del sonido en la página 72.
8	SUBTÍTULOS OPTATIVOS	Toque para activar o desactivar los subtítulos optativos.
9	Información	Toque para mostrar la información en su televisor sobre el canal actual seleccionado.
10	Salir	Toque para salir de los menús de pantalla.
11	Apagado automático	Toque para ajustar el temporizador de apagado automático.
12	Modo de imagen	Toque para seleccionar el modo de imagen. Puede seleccionar Dinámico, Estándar, Natural, Película, Videojuegos o PC . Vea la opción Modo de imagen en Ajuste de la imagen del televisor en la página 66.

50L711U18/50L711M18/55L711U18/55L711M18
 Televisor LED de 50/55 pulg. 2160p (4K), con Chromecast integrado



TOSHIBA

¿Qué conexión se debe usar?

Su televisor cuenta con varios tipos de conexiones para conectar dispositivos a su televisor.

Para obtener la calidad de video óptima, deberá conectar un dispositivo a la mejor conexión disponible.

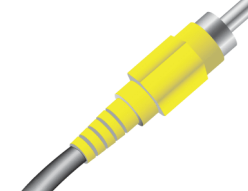
Use las siguientes tablas para identificar los cables:

Calidad de video	Tipo de conexión y toma	Conector del cable
Óptima (utilícelo si sus equipos cuentan con HDMI)	Video y audio HDMI	
Buena	AV (requiere una conexión de audio)	
Buena	Video y audio coaxial	

Tipo de conexión y toma Conectores de cable

Salida óptica de audio digital



Entrada de audio analógico

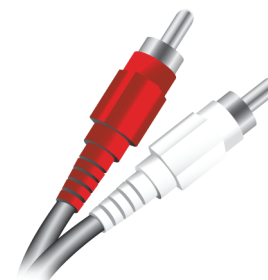

Analógico de 3.5 mm salida de audio



Se puede usar una toma de entrada de HDMI (**HDMI IN**) de su televisor para conectar un equipo con DVI a su televisor. Para obtener más información, refiérase a la sección [Conexión DVI \(igual calidad que HDMI pero requiere una conexión de audio\)](#) en la página 26 o 36.

Precauciones

- Revise las tomas para determinar la posición y el tipo antes de hacer las conexiones.
- Las conexiones flojas pueden causar una pobre calidad de audio o de video. Verifique que todas las conexiones estén bien apretadas y seguras.
- El dispositivo de audio/video externo mostrado puede ser diferente de su dispositivo. Si tiene cualquier pregunta, refiérase los documentos que vinieron con su dispositivo.
- Siempre desenchufe el cable de alimentación cuando conecte dispositivos externos.

TOSHIBA

Televisor LED de 50/55 pulg. 2160p (4K), con Chromecast integrado

Conexión de un decodificador de cable o receptor de satélite

Muchos de los decodificadores de cable o receptores de satélite para el televisor tienen más de un tipo de conexión. Para obtener el mejor video, debería usar el mejor tipo de conexión disponible. Para obtener más información, refiérase a [¿Qué conexión se debe usar?](#) en la página 24.

Puede conectar un decodificador de cable o receptor de satélite usando:

- HDMI (óptima)
- Conexión DVI (igual calidad que HDMI pero requiere una conexión de audio)
- AV (buena)
- Conexión coaxial (buena calidad)

HDMI (óptima)

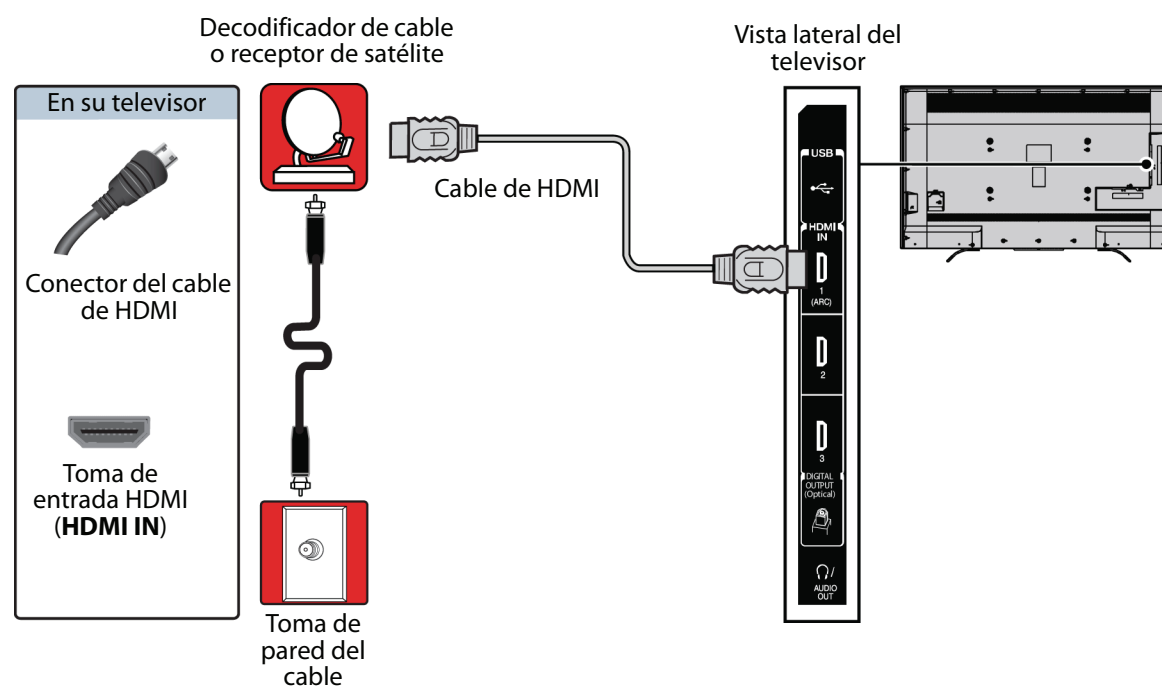

- 1 Asegúrese de que el cable de alimentación de su televisor esté desconectado y que todos los equipos conectados estén apagados.
- 2 Conecte el cable entrante de la toma de pared de la televisión por cable a la toma de entrada de cable en el decodificador de cable o receptor de satélite.
- 3 Conecte un cable de HDMI (no incluido) a una de las tomas de entrada de **(HDMI IN)** en la parte lateral de su televisor y en la toma de salida de HDMI (**HDMI OUT**) en el decodificador de cable o receptor de satélite.
- 4 Conecte el cable de alimentación de su televisor a un tomacorriente, encienda su televisor, y luego encienda el decodificador de cable o receptor de satélite.
- 5 Presione **INPUT** (Entrada) para abrir la lista de *Selección de entradas*.
- 6 Presione **▲** o **▼** para resaltar **HDMI1**, **HDMI2** o **HDMI3** y presione **OK** (Aceptar).

Nota

Un cable de HDMI lleva el audio y el video. No se necesita usar ningún cable de audio.

50L711U18/50L711M18/55L711U18/55L711M18
 Televisor LED de 50/55 pulg. 2160p (4K), con Chromecast integrado

TOSHIBA

Conexión DVI (igual calidad que HDMI pero requiere una conexión de audio)

Nota

Su televisor admite solamente video DVI. Para adicionar sonido para una conexión con DVI, conecte los altavoces externos o una barra de sonido a un decodificador de cable o receptor de satélite.

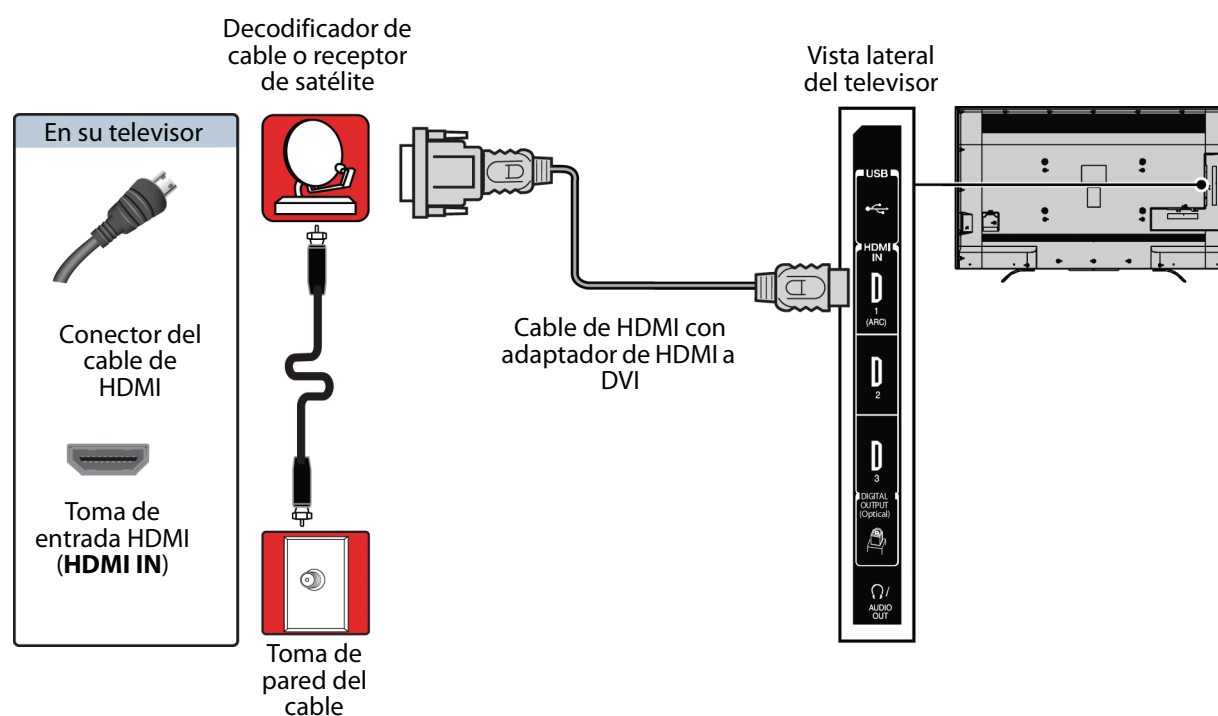

- 1 Asegúrese de que el cable de alimentación de su televisor esté desconectado y que todos los equipos conectados estén apagados.
- 2 Conecte el cable entrante de la toma de pared de la televisión por cable a la toma de entrada de cable en el decodificador de cable o receptor de satélite.
- 3 Conecte un adaptador de HDMI a DVI (no incluido) en un extremo de un cable de HDMI (no incluido) y conecte el adaptador a la toma de salida de DVI (**DVI OUT**) en el decodificador de cable o receptor de satélite.
- 4 Conecte el otro extremo del cable a las tomas de entrada HDMI (**HDMI IN**) en la parte lateral de su televisor.
- 5 Conecte el cable de alimentación de su televisor a un tomacorriente, encienda su televisor, y luego encienda el decodificador de cable o receptor de satélite.
- 6 Presione **INPUT** para abrir la lista de *Selección de entradas*.
- 7 Presione **▲** o **▼** para resaltar **HDMI1**, **HDMI2** o **HDMI3** y presione **OK** (Aceptar).

TOSHIBA

Televisor LED de 50/55 pulg. 2160p (4K), con Chromecast integrado

AV (buena)

Notas

Los cables y las tomas normalmente tienen los mismos colores.

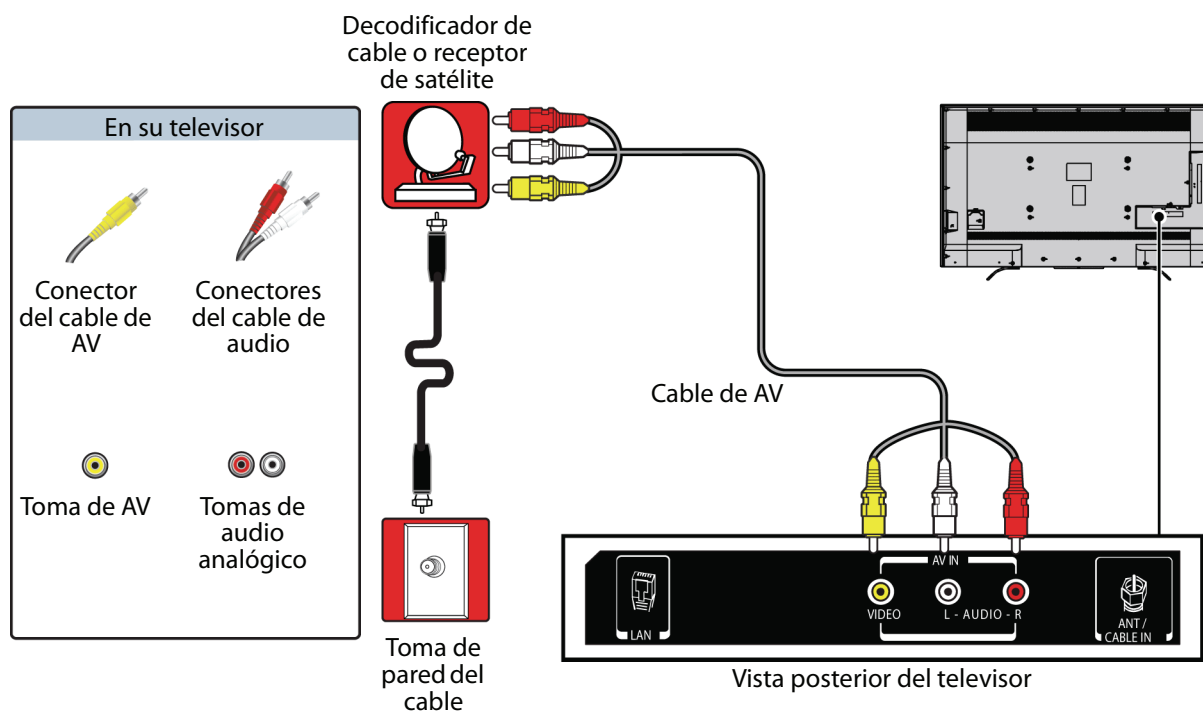

- 1 Asegúrese de que el cable de alimentación de su televisor esté desconectado y que todos los equipos conectados estén apagados.
- 2 Conecte el cable entrante de la toma de pared de la televisión por cable a la toma de entrada de cable en el decodificador de cable o receptor de satélite.
- 3 Conecte un cable de AV (no incluido) a la toma **VIDEO** y a las tomas **AUDIO L y R** (Audio izq. y der.) en la parte posterior de su televisor y a las tomas de salida de audio y de AV en el decodificador de cable o receptor de satélite.

Importante

Cuando conecta el cable de audio usando las tomas **AUDIO L y R** (Audio Izq. y Der.), la salida del audio es analógica.

- 4 Conecte el cable de alimentación de su televisor a un tomacorriente, encienda su televisor, y luego encienda el decodificador de cable o receptor de satélite.
- 5 Presione **INPUT** para abrir la lista de *Selección de entradas*.
- 6 Presione **▲** o **▼** para resaltar **AV** y presione **OK** (Aceptar).

50L711U18/50L711M18/55L711U18/55L711M18
 Televisor LED de 50/55 pulg. 2160p (4K), con Chromecast integrado

TOSHIBA

Conexión coaxial (buena calidad)

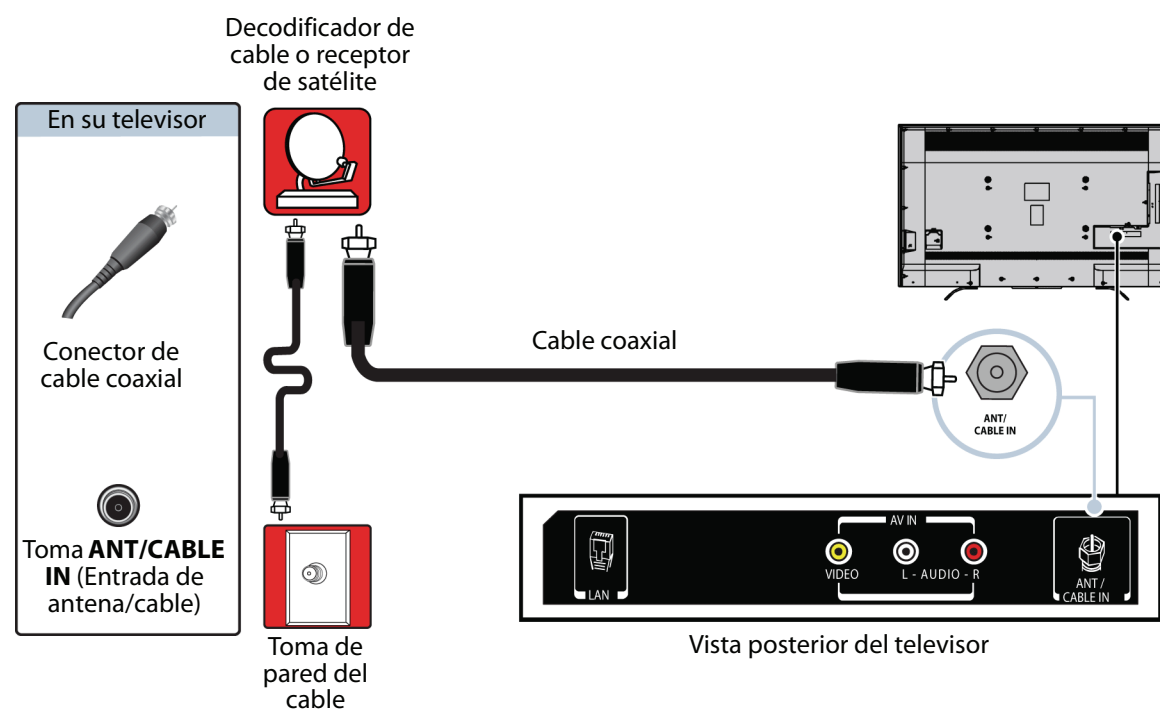

- 1 Asegúrese de que el cable de alimentación de su televisor esté desconectado y que todos los equipos conectados estén apagados.
- 2 Conecte el cable entrante de la toma de pared de la televisión por cable a la toma de entrada de cable en el decodificador de cable o receptor de satélite.
- 3 Conecte un cable coaxial (no incluido) a la toma de entrada de antena/cable (**ANT / CABLE IN**) en la parte posterior de su televisor y a la toma de salida de coaxial en el decodificador de cable o receptor de satélite.
- 4 Conecte el cable de alimentación de su televisor a un tomacorriente, encienda su televisor, y luego encienda el decodificador de cable o receptor de satélite.
- 5 Presione **INPUT** (Entrada) para abrir la lista de *Selección de entradas*.
- 6 Presione **▲** o **▼** para resaltar **ANT/CABLE** y presione **OK** (Aceptar).
- 7 Si no puede sintonizar los canales que ya existen, haga una búsqueda de canales. Refiérase a [Búsqueda automática de canales](#) en la página 74.

Notas

- Use un cable coaxial para eliminar la interferencia y el ruido de las ondas de radio.
- No se debe juntar el cable coaxial al de alimentación ni a otros cables.

TOSHIBA

Televisor LED de 50/55 pulg. 2160p (4K), con Chromecast integrado

Conexión de una antena o televisión por cable (sin decodificador)

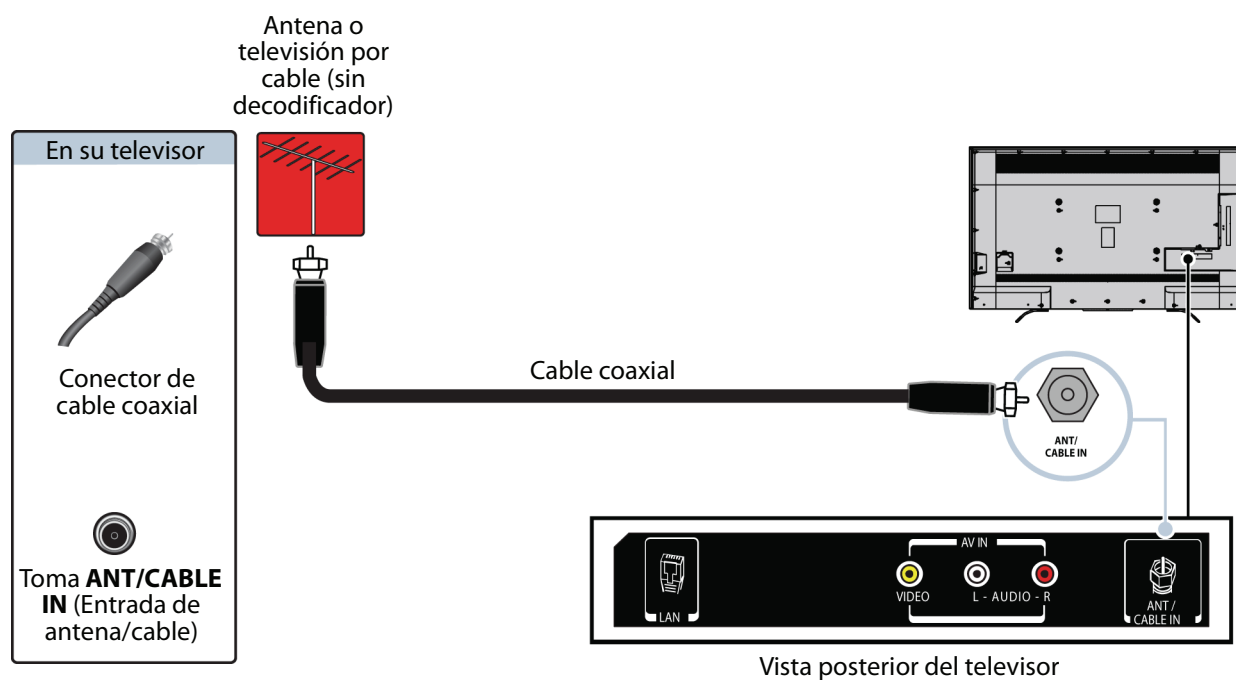

- 1 Asegúrese de que el cable de alimentación de su televisor esté desconectado y que todos los equipos conectados estén apagados.
- 2 Conecte un cable coaxial (no incluido) a la toma **ANT / CABLE IN** (Entrada de Antena/Cable) en la parte posterior de su televisor y a la toma de pared de la antena o televisión por cable.
- 3 Conecte el cable de alimentación de su televisor a un tomacorriente, y luego encienda su televisor.
- 4 Presione **INPUT** (Entrada) para abrir la lista de *Selección de entradas*.
- 5 Presione **▲** o **▼** para resaltar **ANT/CABLE** y presione **OK** (Aceptar).
- 6 Si no puede sintonizar los canales que ya existen, haga una búsqueda de canales. Refiérase a [Búsqueda automática de canales](#) en la página 74.

Notas

- Use un cable coaxial para eliminar la interferencia y el ruido de las ondas de radio.
- No se debe juntar el cable coaxial al de alimentación ni a otros cables.
- Si la antena no está instalada correctamente, póngase en contacto con personal de servicio calificado para corregir el problema.
- Si el nivel de la señal es débil, la imagen puede estar distorsionada. Ajuste la antena o utilice una exterior altamente direccional o una de mesa con un amplificador integrado.
- Si la calidad de la imagen es buena en algunos canales y deficiente en otros, el problema podría ser causado por una señal deficiente o débil proveniente de la televisora o el proveedor de la televisión por cable.
- Si se conecta a la televisión por cable sin decodificador y experimenta una calidad de imagen pobre, puede ser necesario instalar un decodificador para mejorar la recepción de la señal y la calidad de la imagen. Contacte su proveedor de televisión por cable para obtener un decodificador o receptor.
- Muchos canales de alta definición (HD) convierten el contenido de definición estándar (SD). La imagen mostrada en su televisor aún se muestra como SD (definición estándar), por lo tanto la calidad de la imagen no será tan clara o nítida como esta hubiese sido si el contenido se hubiese grabado originalmente en HD.

50L711U18/50L711M18/55L711U18/55L711M18
Televisor LED de 50/55 pulg. 2160p (4K), con Chromecast integrado

TOSHIBA

Conexión de un reproductor de DVD o Blu-ray

Muchos de los reproductores de DVD o Blu-ray tienen más de un tipo de conexión. Para obtener el mejor video, debería usar el mejor tipo de conexión disponible. Para obtener más información, refiérase a [¿Qué conexión se debe usar?](#) en la página 24.

Puede conectar un reproductor de DVD o Blu-ray usando:

- HDMI (óptima)
- AV (buena)

HDMI (óptima)

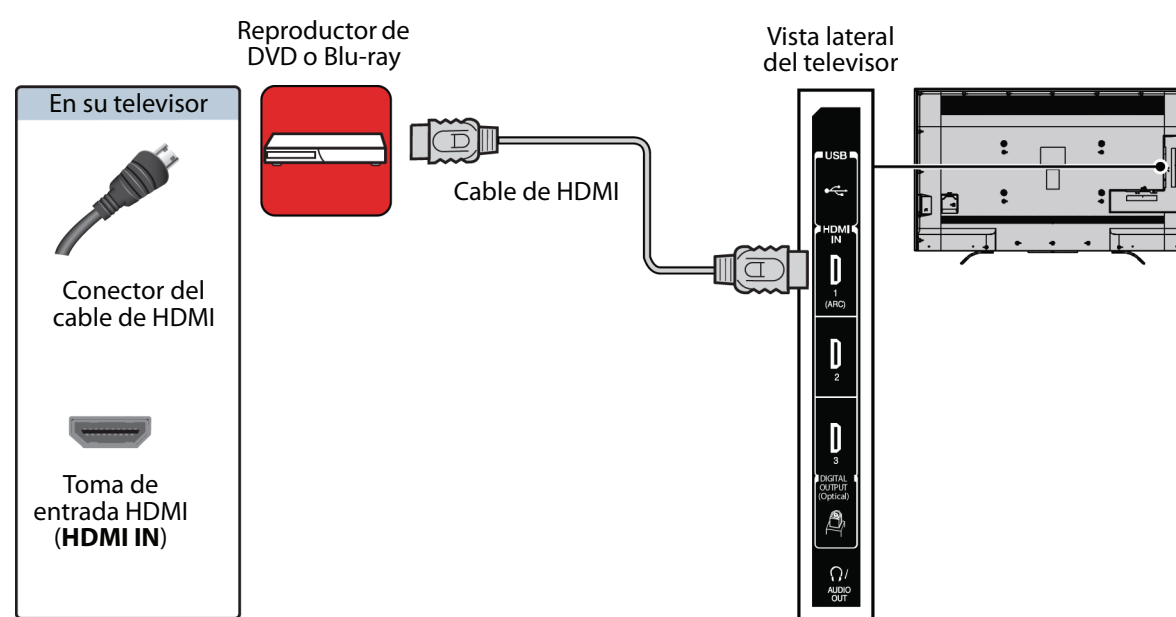

- 1 Asegúrese de que el cable de alimentación del televisor esté desconectado y el reproductor de DVD o Blu-ray esté apagado.
- 2 Conecte un cable de HDMI (no incluido) a una de las tomas de entrada (**HDMI IN**) en la parte lateral de su televisor y a la toma de salida de HDMI (**HDMI OUT**) en el reproductor de DVD o Blu-ray.
- 3 Conecte el cable de alimentación de su televisor a un tomacorriente, y luego encienda su televisor y el reproductor de DVD o Blu-ray.
- 4 Presione **INPUT** para abrir la lista de *Selección de entradas*.
- 5 Presione **▲** o **▼** para resaltar **HDMI1**, **HDMI2** o **HDMI3** y presione **OK** (Aceptar).

Nota

Un cable de HDMI lleva el audio y el video. No se necesita usar ningún cable de audio.

TOSHIBA

Televisor LED de 50/55 pulg. 2160p (4K), con Chromecast integrado

AV (buena)

Nota

Los cables y las tomas normalmente tienen los mismos colores.

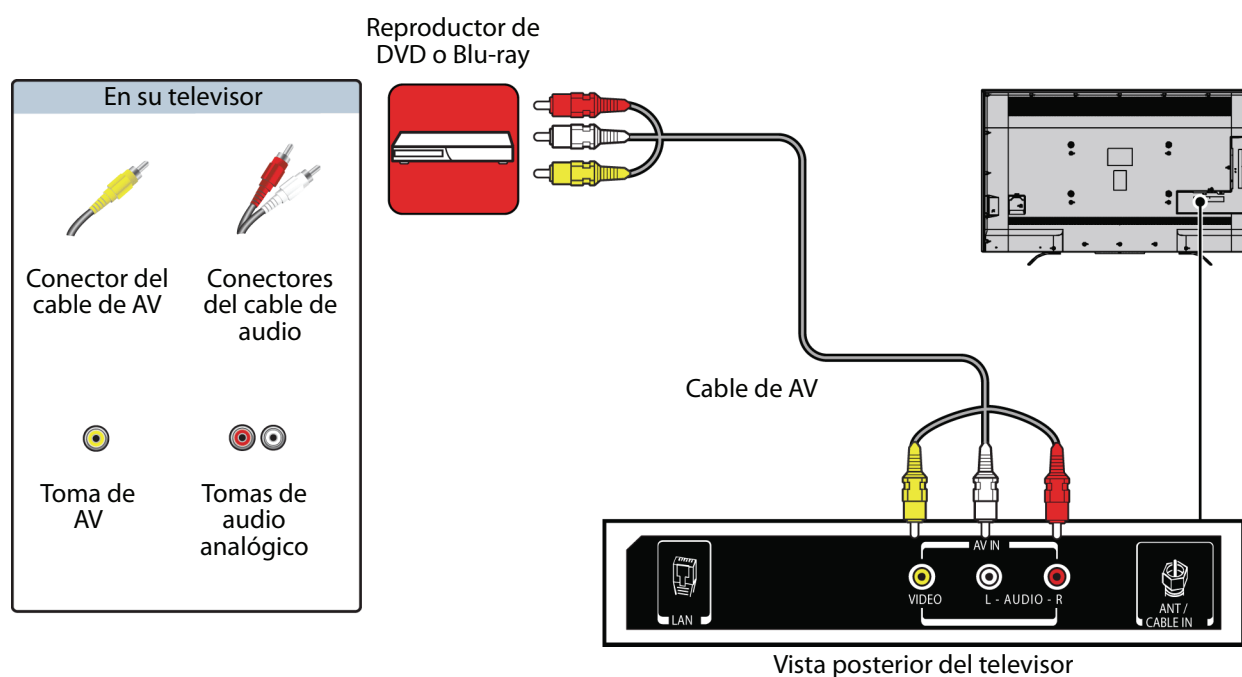

- 1 Asegúrese de que el cable de alimentación del televisor esté desconectado y el reproductor de DVD o Blu-ray esté apagado.
- 2 Conecte un cable de AV (no incluido) a la toma **VIDEO** y a las tomas **AUDIO L y R** (Audio Izq. y Der.) en la parte posterior de su televisor y a las tomas **AV OUT** (Salida de AV) en el reproductor de DVD o Blu-ray.

Importante

Cuando conecta el cable de audio usando las tomas **AUDIO L y R** (Audio Izq. y Der.), la salida del audio es analógica.

- 3 Conecte el cable de alimentación de su televisor a un tomacorriente, y luego encienda su televisor y el reproductor de DVD o Blu-ray.
- 4 Presione **INPUT** (Entrada) para abrir la lista de *Selección de entradas*.
- 5 Presione **▲** o **▼** para resaltar **AV** y presione **OK** (Aceptar).

50L711U18/50L711M18/55L711U18/55L711M18
Televisor LED de 50/55 pulg. 2160p (4K), con Chromecast integrado

TOSHIBA

Conexión de una consola de videojuegos

Puede conectar una consola de videojuegos usando:

- HDMI (óptima)
- AV (buena)

HDMI (óptima)

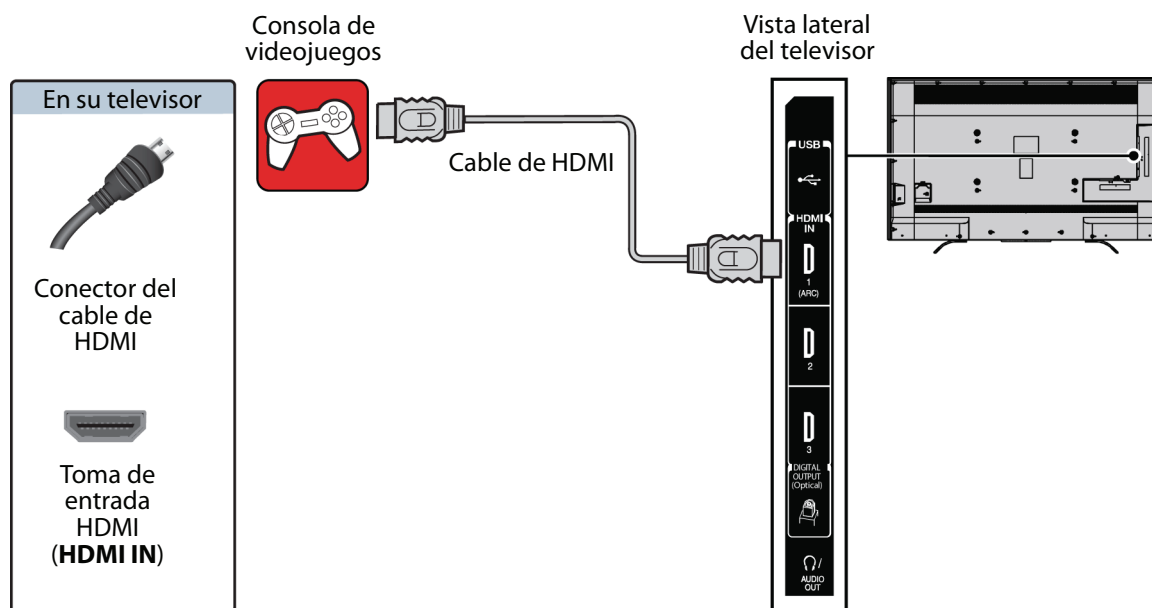

- 1 Asegúrese de que el cable de alimentación del televisor esté desconectado y que la consola de videojuegos esté apagada.
- 2 Conecte un cable de HDMI (no incluido) a una de las tomas de entrada HDMI (**HDMI IN**) en la parte lateral de su televisor y a la toma de salida HDMI (**HDMI OUT**) en la consola de videojuegos.
- 3 Conecte el cable de alimentación de su televisor a un tomacorriente, y luego encienda su televisor.
- 4 Encienda la consola de videojuegos y ajústela al modo de salida correcto. Para obtener más información, refiérase a la documentación que vino con la consola.
- 5 Presione **INPUT** (Entrada) para abrir la lista de *Selección de entradas*.
- 6 Presione **▲** o **▼** para resaltar **HDMI1**, **HDMI2** o **HDMI3** y presione **OK** (Aceptar).

Nota

Un cable de HDMI lleva el audio y el video. No se necesita usar ningún cable de audio.

TOSHIBA

Televisor LED de 50/55 pulg. 2160p (4K), con Chromecast integrado

AV (buena)

Nota

Los cables y las tomas normalmente tienen los mismos colores.

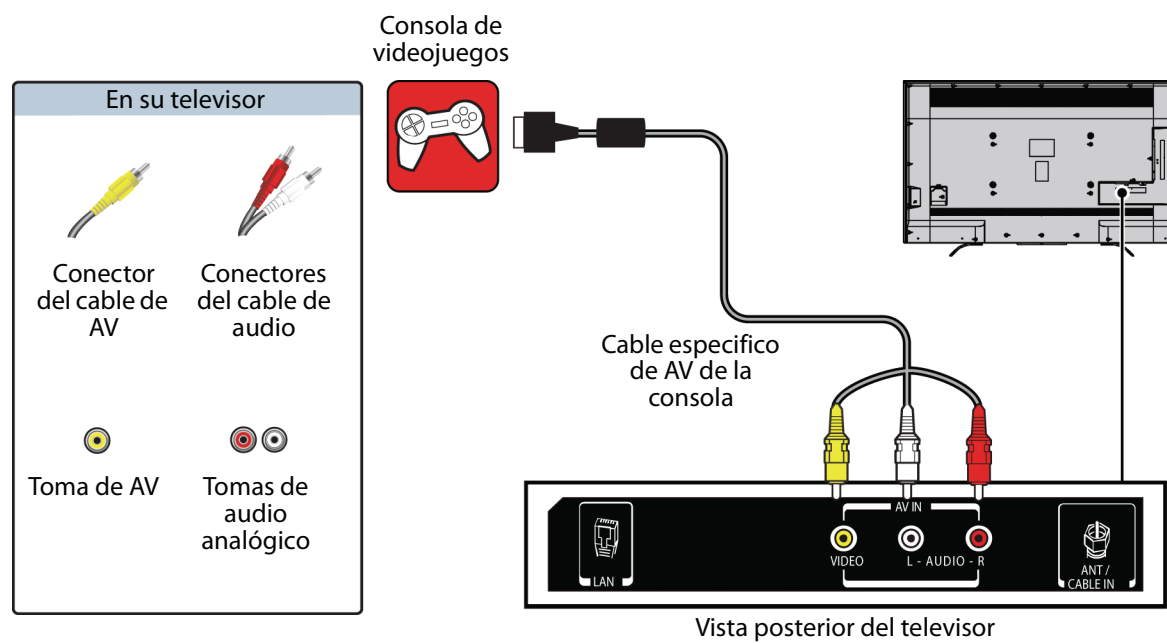

- 1 Asegúrese de que el cable de alimentación del televisor esté desconectado y que la consola de videojuegos esté apagada.
- 2 Conecte los conectores de video y audio en el cable de AV de la consola de videojuegos (no incluido) a la toma **VIDEO** y a las tomas de audio izq. y der. (**AUDIO L y R**) en la parte posterior de su televisor y a las tomas de componentes en la consola de videojuegos.

Importante

- Algunas de las consolas de videojuegos más viejas vienen con un cable especial de AV. Refiérase a los documentos que vinieron con su consola de videojuegos o el sitio Web del fabricante.
- Cuando conecta el cable de audio usando las tomas **AUDIO L y R** (Audio Izq. y Der.), la salida del audio es analógica.

- 3 Conecte el cable de alimentación de su televisor a un tomacorriente, y luego encienda su televisor.
- 4 Encienda la consola de videojuegos y ajústela al modo de salida correcto. Para obtener más información, refiérase a la documentación que vino con la consola.
- 5 Presione **INPUT** (Entrada) para abrir la lista de *Selección de entradas*.
- 6 Presione **▲** o **▼** para resaltar **AV** y presione **OK** (Aceptar).

50L711U18/50L711M18/55L711U18/55L711M18
Televisor LED de 50/55 pulg. 2160p (4K), con Chromecast integrado

TOSHIBA

Conexión a un enrutador de red

Puede conectar su televisor a un enrutador de red utilizando el cable de Ethernet y la toma **LAN** en la parte posterior de su televisor.

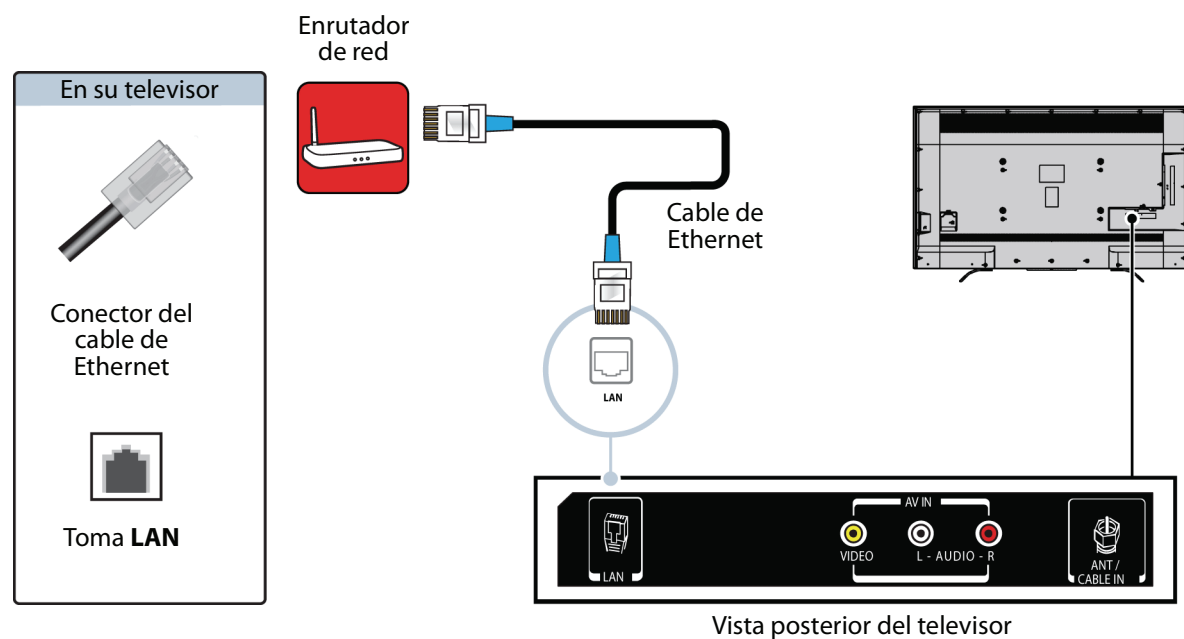

- 1 Asegúrese de que el cable de alimentación de su televisor esté desconectado y que el enrutador esté apagado.
- 2 Conecte un cable de Ethernet (no incluido) a una toma de **LAN** en la parte posterior de su televisor y en la toma de Ethernet en el enrutador.
- 3 Conecte el cable de alimentación de su televisor a un tomacorriente, y luego encienda su televisor y al enrutador.

TOSHIBA

Televisor LED de 50/55 pulg. 2160p (4K), con Chromecast integrado

Conexión a una computadora

Puede conectar una computadora usando:

- HDMI (óptima)
- Conexión DVI (igual calidad que HDMI pero requiere una conexión de audio)

HDMI (óptima)

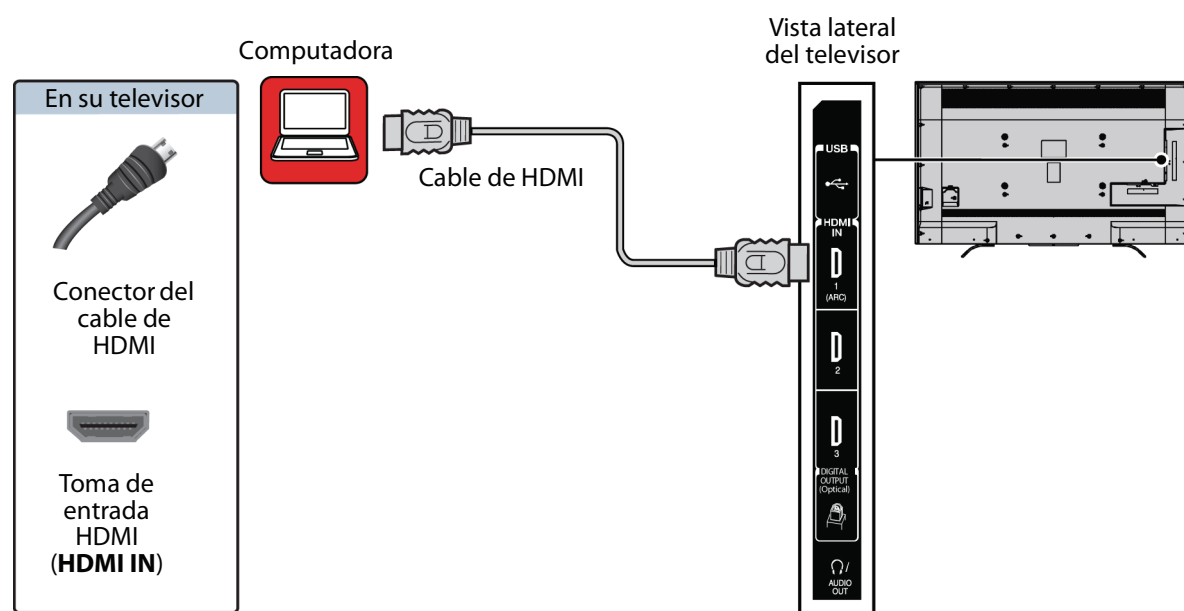

- 1 Asegúrese de que el cable de alimentación de su televisor esté desconectado y que la computadora esté apagada.
- 2 Conecte un cable de HDMI (no incluido) a una de las tomas de entrada HDMI (**HDMI IN**) en la parte lateral de su televisor y a la toma de salida HDMI (**HDMI OUT**) en la computadora.
- 3 Conecte el cable de alimentación de su televisor a un tomacorriente, y luego encienda su televisor y la computadora.
- 4 Presione **INPUT** para abrir la lista de *Selección de entradas*.
- 5 Presione **▲** o **▼** para resaltar **HDMI1**, **HDMI2** o **HDMI3** y presione **OK** (Aceptar).
- 6 Ajuste las propiedades de pantalla en la computadora, si es necesario.

Nota

Ajuste del modo de imagen a **PC** para optimizar la imagen de la computadora. Vea la opción del modo de imagen de **PC** en [Ajuste de la imagen del televisor](#) en la página 66.

50L711U18/50L711M18/55L711U18/55L711M18
 Televisor LED de 50/55 pulg. 2160p (4K), con Chromecast integrado

TOSHIBA

Conexión DVI (igual calidad que HDMI pero requiere una conexión de audio)

Notas

Su televisor admite solamente video DVI. Para adicionar sonido para una conexión con DVI, conecte los altavoces externos o una barra de sonido a una computadora.

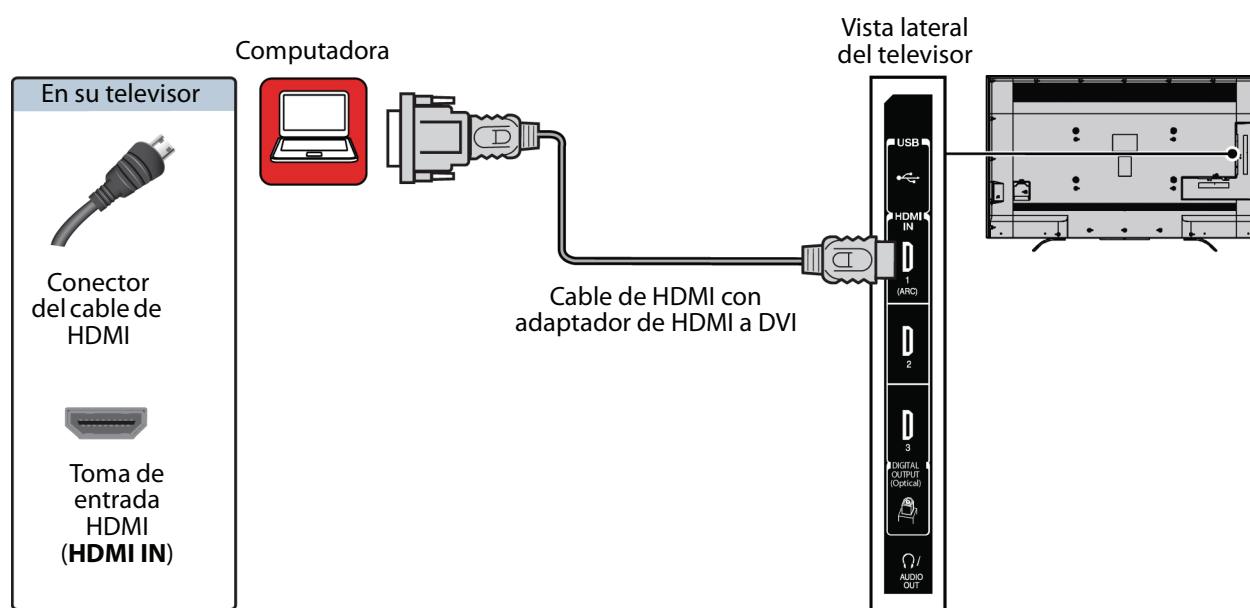

- 1 Asegúrese de que el cable de alimentación de su televisor esté desconectado y que la computadora esté apagada.
- 2 Conecte un adaptador de HDMI a DVI (no incluido) en un extremo de un cable de HDMI (no incluido) y conecte el adaptador a la toma de salida de DVI (**DVI OUT**) en la computadora.
- 3 Conecte el otro extremo del cable a las tomas de entrada HDMI (**HDMI IN**) en la parte lateral de su televisor.
- 4 Conecte el cable de alimentación de su televisor a un tomacorriente, y luego encienda su televisor y la computadora.
- 5 Presione **INPUT** (Entrada) para abrir la lista de *Selección de entradas*.
- 6 Presione **▲** o **▼** para resaltar **HDMI1**, **HDMI2** o **HDMI3** y presione **OK** (Aceptar).
- 7 Ajuste las propiedades de pantalla en la computadora, si es necesario.

Nota

Ajuste del modo de imagen a **PC** para optimizar la imagen de la computadora. Vea la opción del modo de imagen de **PC** en [Ajuste de la imagen del televisor](#) en la página 66.

TOSHIBA

Televisor LED de 50/55 pulg. 2160p (4K), con Chromecast integrado

Conexión de una unidad flash USB

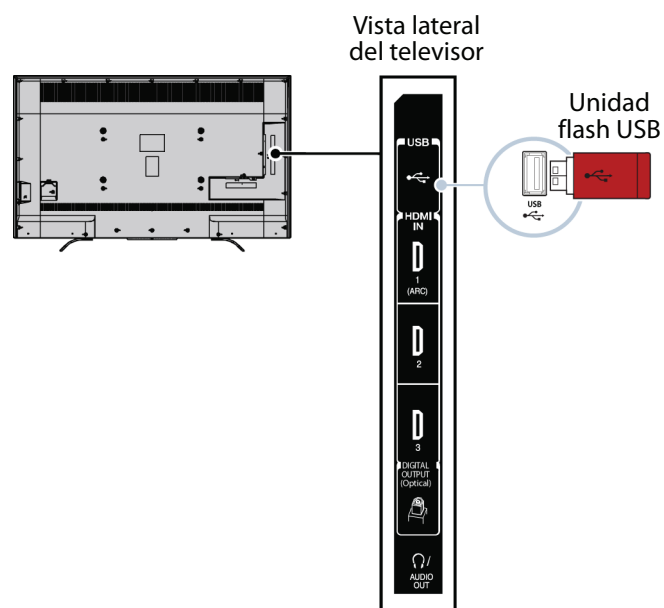

- 1 Conecte una unidad flash USB al puerto **USB** en la parte lateral de su televisor.

Cuidado

No remueva la unidad flash USB ni apague el televisor mientras se usa la unidad flash USB. Podría perder información o dañar la unidad flash USB.

- 2 Presione **INPUT** (Entrada), presione ▲ o ▼ para resaltar **USB** y presione **OK** (Aceptar). Se abre el menú del *Reproductor multimedia*.

Nota

Para obtener más información sobre los tipos de archivo compatibles, refiérase a [Formatos de archivos de fotos compatibles](#) en la página 64.

50L711U18/50L711M18/55L711U18/55L711M18
Televisor LED de 50/55 pulg. 2160p (4K), con Chromecast integrado

TOSHIBA

Conexión de auriculares

Si la opción **Altavoces del televisor** en el menú de *Sonido* está establecida en **Auto**, los altavoces del televisor están silenciados cuando se conecta auriculares.

Advertencia

Un ruido fuerte puede dañar su oído. Cuando use auriculares, utilice el ajuste de volumen más bajo que todavía le permita escuchar el sonido.

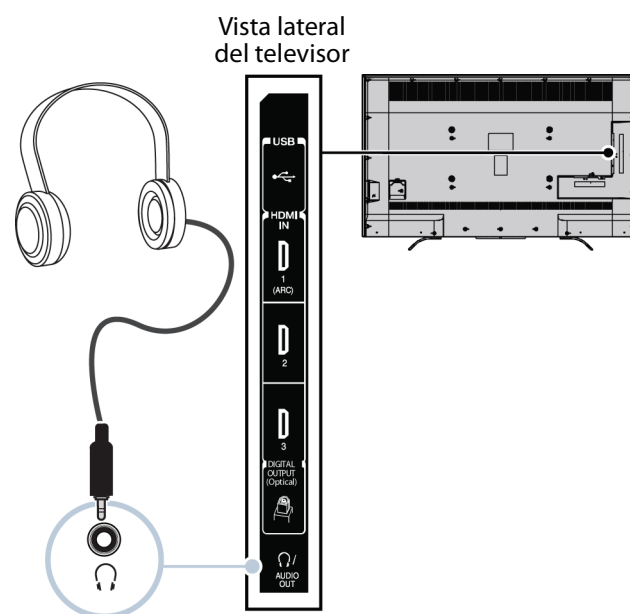

- 1 Asegúrese de que su televisor esté encendido y conecte los auriculares a la toma de salida de audio (🎧 / **AUDIO OUT**) en la parte lateral de su televisor.
- 2 En la pantalla *Auriculares/salida de audio* que se abre, presione ◀ o ▶ para resaltar **Auriculares/salida de audio variable** y presione **OK** (Aceptar).

Nota

La pantalla *Auriculares/salida de audio* se cierra después de 30 segundos si ni se realiza ninguna acción. Para abrir la pantalla nuevamente, desconecte los auriculares, luego conéctelos de nuevo.

TOSHIBA

Televisor LED de 50/55 pulg. 2160p (4K), con Chromecast integrado

Conexión de altavoces externos o una barra de sonido

Puede conectar altavoces externos usando:

- Audio digital
- Audio analógico

Audio digital

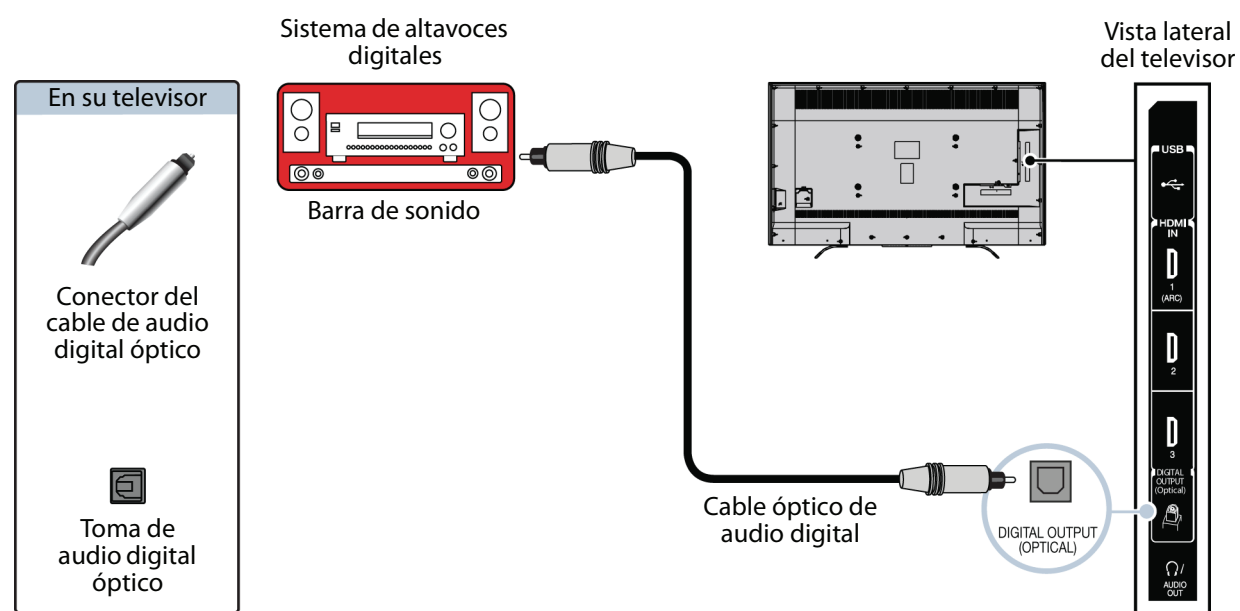

- 1 Asegúrese de que el cable de alimentación de su televisor esté desenchufado y que el sistema de altavoces externos digital o la barra de sonido esté apagado.
- 2 Conecte un cable de audio óptico digital (no incluido) a la toma **DIGITAL OUTPUT (Optical)** [Salida digital (Óptica)] en la parte lateral de su televisor y a la toma óptica **AUDIO IN** (Entrada de audio) en el sistema de altavoces digital o la barra de sonido.
- 3 Conecte el cable de alimentación de su televisor a un tomacorriente, y luego encienda su televisor.
- 4 Encienda el sistema de altavoces digitales o la barra de sonido, después seleccione la fuente correcta. Para obtener más información, refiérase a la documentación que vino con el sistema de altavoces digitales o la barra de sonido.
- 5 En el menú de *Sonido* del televisor, resalte **Salida de audio digital** y presione **OK** (Aceptar). Resalte **Formato de audio** y presione **OK** (Aceptar). Presione **▲** o **▼** para seleccionar **PCM** y presione **OK** (Aceptar). Refiérase a la opción **Salida de audio digital** en *Ajuste de la configuración del sonido* en la página 72.

50L711U18/50L711M18/55L711U18/55L711M18
 Televisor LED de 50/55 pulg. 2160p (4K), con Chromecast integrado

TOSHIBA

Audio analógico

Nota

Si la opción **Altavoces del televisor** en el menú de *Sonido* está establecida en **Auto** o **Apagados** los altavoces del televisor están silenciados cuando se conecta un sistema de sonido analógico o una barra de sonido.

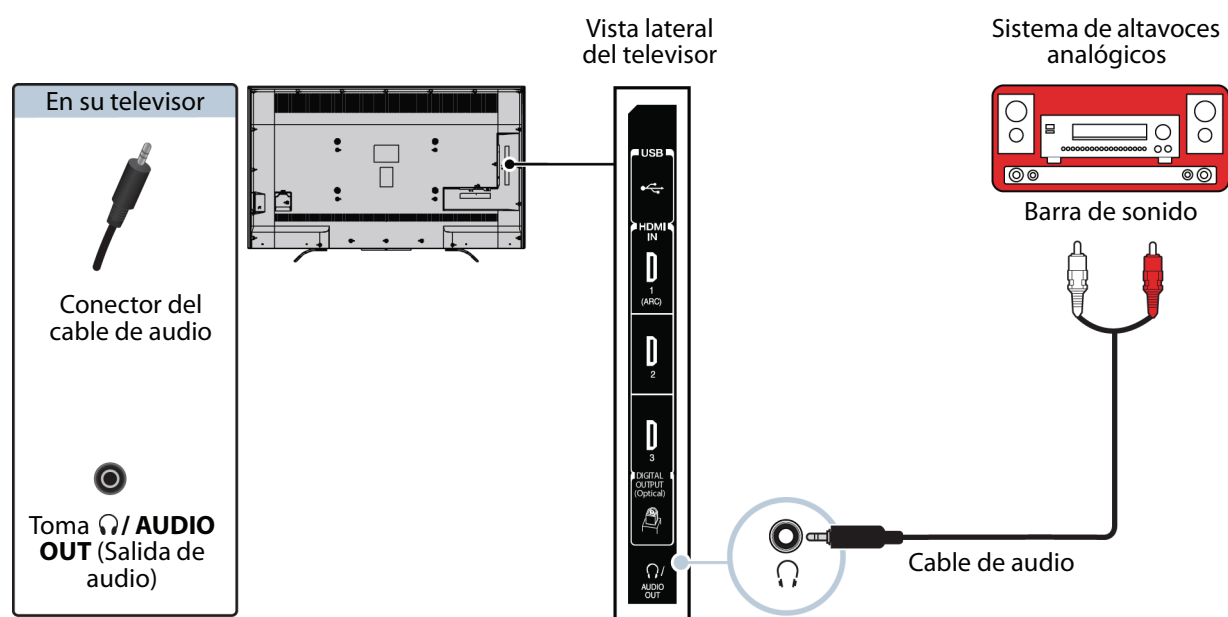

- 1 Asegúrese de que su televisor esté encendido y que el sistema de altavoces analógico o la barra de sonido estén apagados.
- 2 Conecte un cable de audio (no suministrado) a la toma **/ AUDIO OUT** (Salida de audio) en la parte lateral de su televisor y a las tomas **AUDIO IN** (Salida de audio) en el sistema de altavoces analógico o barra de sonido.
- 3 En la pantalla que se abre, presione ◀ ▶ para resaltar **Salida de audio fija** y presione **OK** (Aceptar).

Nota

Para silenciar los altavoces del televisor, establezca la opción de los **Altavoces del televisor** en el menú de *Sonido* a **Desactivada** o **Auto**.

- 4 Encienda el sistema de altavoces analógico o la barra de sonido, después seleccione la fuente correcta. Para obtener más información, refiérase a la documentación que vino con el sistema de altavoces analógicos o la barra de sonido.

Conexión de un sistema de cine en casa con múltiples dispositivos

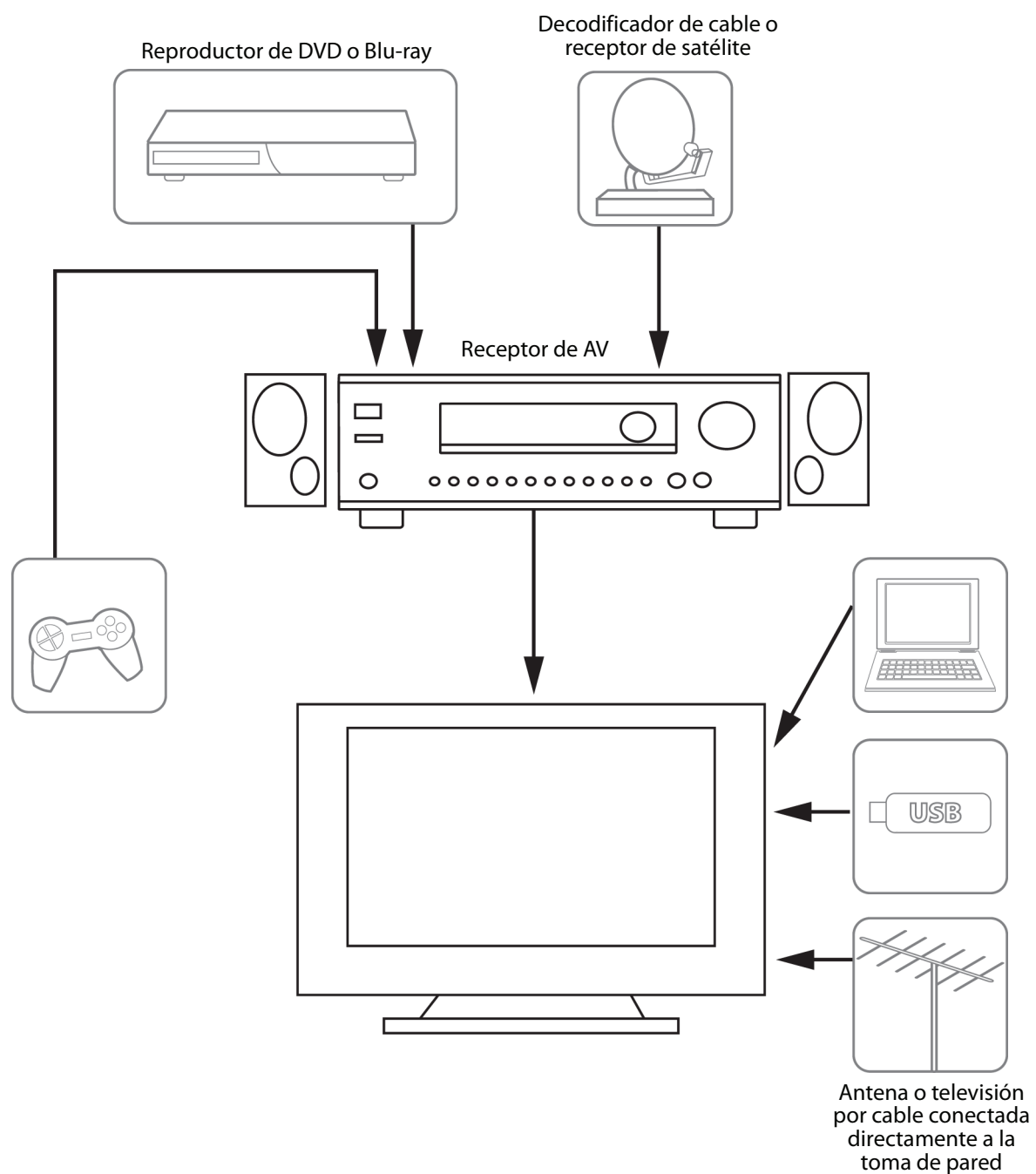

Las conexiones que se realicen dependerán de las tomas de video o audio disponibles en sus dispositivos. Refiérase a los documentos que vinieron con sus equipos para obtener información sobre su conexión. Sólo recuerde usar los mejores tipos de conexión disponibles para obtener la mejor imagen y el mejor sonido. Para obtener más información sobre los tipos de conexiones, refiérase a [¿Qué conexión se debe usar?](#) en la página 24.

50L711U18/50L711M18/55L711U18/55L711M18
Televisor LED de 50/55 pulg. 2160p (4K), con Chromecast integrado

TOSHIBA

Conexión de la alimentación

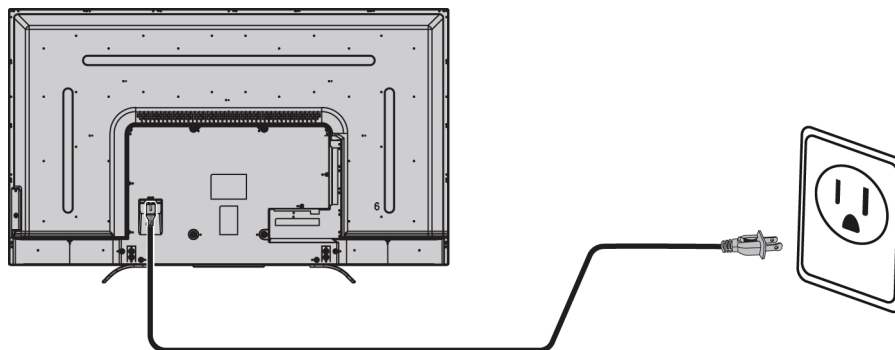

- Conecte el cable de alimentación a un tomacorriente.

Precauciones

- Su televisor debe funcionar únicamente con la fuente de alimentación indicada en la etiqueta.
- Siempre desenchufe el cable de alimentación del tomacorriente cuando no va a usar su televisor por un periodo largo de tiempo.
- El adaptador de alimentación está conectado permanentemente a su televisor. No trate de desenchufarlo de la parte posterior de su televisor.

TOSHIBA

Televisor LED de 50/55 pulg. 2160p (4K), con Chromecast integrado

Usando el control remoto

Esta sección incluye temas sobre:

- Instalación de las pilas del control remoto
- Orientación del control remoto
- Programación de controles remotos universales

Instalación de las pilas del control remoto

- 1 Deslice para abrir la cubierta del compartimiento de las pilas y levante la cubierta del control remoto.

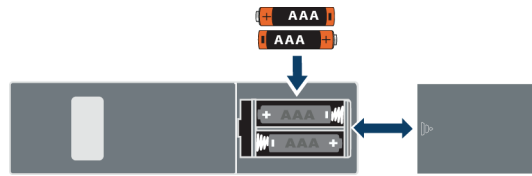

- 2 Inserte dos pilas AAA en el compartimiento de pilas. Verifique que los símbolos + y - en las pilas coincidan con los símbolos + y - en el compartimiento de las pilas.
- 3 Vuelva a colocar la cubierta del compartimiento de la pila.

Precauciones

- No se deben exponer las pilas al calor excesivo tales como el de la luz solar, calefactores o fuego.
- Los químicos de las pilas pueden causar sarpullido. Si las pilas se derraman, limpie el compartimiento de las pilas con un paño. Si los químicos tocan su piel, lávese inmediatamente.
- Asegúrese de que las pilas estén instaladas correctamente. No las queme ni las incinere.

Notas

- No combine pilas de diferentes tipos.
- No combine pilas gastadas y nuevas.
- Retire las pilas cuando se les acabe la carga.
- Saque las pilas si el control remoto no se va a usar por un periodo de tiempo extendido.

Orientación del control remoto

- Apunte el control remoto hacia el sensor de control remoto al frente de su televisor.



Sensor del control remoto

50L711U18/50L711M18/55L711U18/55L711M18
Televisor LED de 50/55 pulg. 2160p (4K), con Chromecast integrado

TOSHIBA

Programación de controles remotos universales

Se puede operar su televisor Toshiba con un control remoto universal nuevo o uno existente.

- 1 Refiérase a la tabla [Códigos comunes para controles remotos universales](#) en la página 44 para los códigos comunes.

Si encuentra problemas al programar su control remoto o necesita otro código de control remoto:

Contacte al fabricante del control remoto universal.

O

Contacte a la compañía de cable o satélite que proporcionó el control remoto que está tratando de programar.

- 2 Siga las instrucciones de su control remoto universal para ingresar el código del televisor que encontró en el paso 1.

Consejos

- Si su control remoto universal cuenta con una función de búsqueda de código, realice una búsqueda para identificar un código que funcione con su televisor. Refiérase a las instrucciones de su control remoto universal para obtener más detalles.
- Si su control remoto universal cuenta con una función de "Aprendizaje", puede programarlo manualmente usando el control remoto del televisor Toshiba para "enseñar" los comandos uno a la vez. Refiérase a las instrucciones de su control remoto universal para obtener más detalles.

Códigos comunes para controles remotos universales

La siguiente es una lista de los códigos de control remoto más comunes.

Marca	Códigos para el control remoto
AT&T U-verse	1127, 1179, 1203, 1204, 1222, 1223, 1332, 1340, 1341, 1345, 1353, 1010, 1098, 1104, 1147, 1148, 1149, 1150, 1151, 1173, 1174, 1210, 1215, 1256, 1257, 1263, 1267, 1272, 1302, 1311, 1312, 1322, 1343, 1376, 1585, 1589, 1592, 11524, 12724, 10156, 11935, 11704, 11959, 10650, 11343, 11369, 10060
Cablevisión	015, 101, 045, 030, 007, 040, 062, 142, 137, 382, 703
Charter	11524, 10822, 10845, 11656, 12006, 10154, 11256, 10156, 11265, 10060, 10650, 11156, 11356, 11704, 0154, 0156, 0060, 1256, 0832, 1704, 1936, 0650, 1156, 1656, 1935, 0845, 1356, 1918, 1945, 015, 030, 007, 040, 062, 101, 142, 045, 137, 138, 325, 258, 031, 038, 039, 423, 571

Marca	Códigos para el control remoto
Comcast	11656, 11156, 11256, 11704, 10845, 11356, 10060, 10650, 11265, 10154, 10765, 10767, 10178, 11314, 10700, 10702, 11935, 10832, 11959, 10036, 10149, 11343, 11369, 10781, 10003, 10250, 10156, 0060, 003, 0154, 0156
Cox	074, 168, 170, 822, 093, 991, 156, 060, 154, 093, 030, 031, 038, 039, 0170, 0074, 0168, 1270, 0060, 0154, 0156, 1256, 1265, 1945, 1704, 1656, 1635, 1356, 1343, 1325, 1306, 1156, 0845, 0832, 0650, 0149, 0036, 1369, 1042, 1060, 1061, 1062, 1087, 1091, 1097, 1098, 1130, 1131, 1183, 1524, 1935, 2006, 1959, 1936, 1164, 2724
DirecTV	10156, 11656, 11256, 11704, 11356, 10060, 10650, 10154, 10765, 10178, 10700, 10702
Dish Network	617, 631, 590, 618, 635, 680, 688, 750, 847, 800, 526, 851, 852, 595, 908, 757, 850, 802, 785, 743, 849, 622, 789, 771, 744, 243, 117
RCA	11524, 11656, 10156, 11156, 11256, 12006, 11265, 11704, 11945, 10845, 1356, 12724
Rogers	1524
Time Warner	0156, 0060, 0154, 1042, 1060, 1061, 1062, 1087, 1091, 1097, 1098, 1130, 1131, 1172, 1173, 1183, 1286, 1317, 1325, 1327, 1334, 1345, 1346, 1355, 1364, 1365, 0016, 0017, 0090, 0096, 0117, 0118, 0129, 0131, 0180, 0206, 2001, 0011, 0021, 0041, 0051, 0061, 0081, 0101, 0111, 0171, 0191, 0211, 0471, 0701, 0411, 0501, 1301, 1351, 1441, 1781, 1951, 2021, 0341, 2341, 2481, 0861, 2351, 3671, 2801, 3821, 4151, 3921, 3931, 1256, 1265, 1945, 1935, 1704, 1656, 1635, 1356, 1343, 1306, 1156, 0845, 0832, 0650, 0149, 0036, 1190, 1014, 1015, 1127, 1007, 1252, 1246, 1219, 1212, 1168, 1163, 1018, 1114, 1028, 1071, 1300, 1338, 1353, 1369, 030, 007, 040, 062, 101, 045, 015, 062, 142, 137, 703, 138, 230, 258, 325
Verizon	0087, 0181, 0183, 0677, 0859, 0872, 1172, 1183, 1283, 1292, 1383, 1683, 1731, 3015, 3022, 3023, 3051, 3052, 3053, 3055, 3059, 3062, 3066, 3072, 3074, 3078, 3080, 3087, 3089, 3093, 3147, 3167, 3168, 3169, 3171, 3173, 3182, 3187, 3188, 3207, 3214, 3220, 397

Consejos

- La marca normalmente se encuentra visible en la parte frontal del control remoto universal y el número de modelo se encuentra visible en la parte posterior.
- Si su control remoto universal no se encuentra en la tabla, refiérase a las instrucciones de su control remoto e intente los códigos para las marcas Orion, Emerson, Memorex, Sansui, Sylvania o Zenith. Puede ser que necesite intentar con varios códigos antes de encontrar uno que funcione.

TOSHIBA

Televisor LED de 50/55 pulg. 2160p (4K), con Chromecast integrado

Encendido de su televisor por primera vez

La primera vez que encienda su televisor, se abrirá el asistente de configuración inicial. El asistente de configuración le guía a través de los ajustes del televisor incluyendo la configuración de Chromecast integrado, el idioma del menú, la zona horaria, la fuente de la señal de televisión y la lista de canales.

- Si está usando un dispositivo móvil Android, vaya a [Utilización de un dispositivo móvil Android](#).
- Si está usando un dispositivo móvil iOS (Apple), vaya a [Utilización de un dispositivo móvil iOS \(Apple\)](#).

Utilización de un dispositivo móvil Android

1 Asegúrese de que:

- Desactive la opción de conmutador inteligente de red (si su dispositivo cuenta con esta opción). En el teléfono, vaya al menú de Wi-Fi en la aplicación de configuración.
- Instale las pilas del control remoto (refiérase a la página 43) y conecte el cable de alimentación (refiérase a la página 42).
- Conecte el dispositivo correcto para ver la emisión de canales de televisión estándar utilizando un decodificador de cable, receptor de satélite o antena externa. (Refiérase desde la página 25 a 29.)
- Conozca el nombre de la red de Wi-Fi y la contraseña si está utilizando una red inalámbrica para configurar su televisor.

Nota

Si desea utilizar una conexión por cable en lugar de Wi-Fi para configurar su televisor, conecte el televisor a un enrutador de Internet utilizando la toma **LAN**. Para obtener más información, refiérase a [Conexión a un enrutador de red](#) en la página 34.

Con una conexión cableada, no se puede conectar a Chromecast integrado con una red LTE o 3G.

2 Presione (encendido) para encender su televisor. Se abre la pantalla de *Bienvenido*.

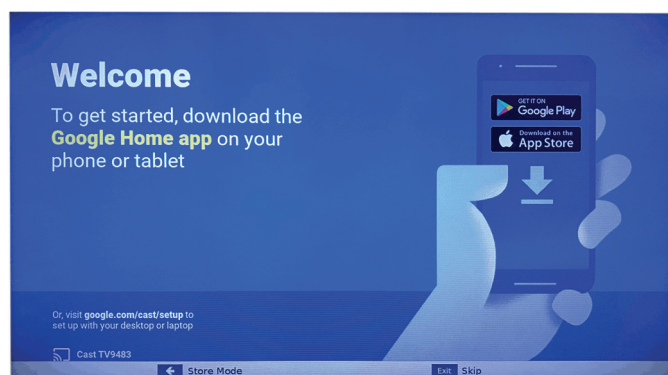

3 Teclee google.com/cast/setup en la barra de búsqueda del navegador de su dispositivo.

50L711U18/50L711M18/55L711U18/55L711M18
Televisor LED de 50/55 pulg. 2160p (4K), con Chromecast integrado

TOSHIBA

4 Toque **OBTÉNGALO en Google Play.**

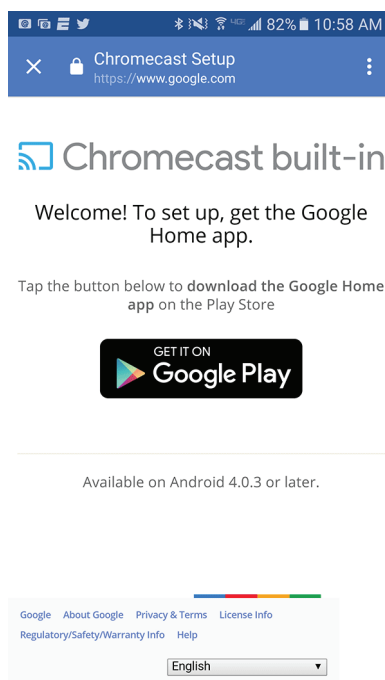

5 Toque **INSTALAR.** La aplicación se instala.

6 Toque **ABRIR.**

7 Toque **ACEPTAR** para aceptar los *Términos de uso* y *Política de privacidad*.

Nota

Si no ha activado la Wi-Fi en su dispositivo, un mensaje le indica que active Wi-Fi.

8 Toque **ACTIVAR LA UBICACIÓN.**

9 Toque **PERMITIR.** Su dispositivo móvil busca los televisores con Cast en el alcance.

TOSHIBA

Televisor LED de 50/55 pulg. 2160p (4K), con Chromecast integrado

10 Toque **CONTINUAR** cuando su dispositivo encuentra su Cast TV.

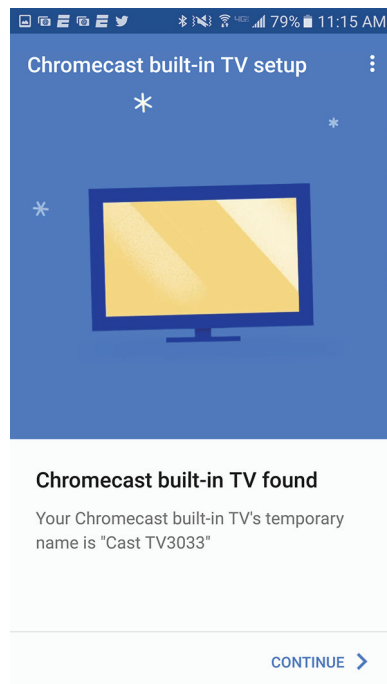

11 Asegúrese de que los códigos de su dispositivo y del televisor coincidan y en el dispositivo móvil, toque **Si**.



50L711U18/50L711M18/55L711U18/55L711M18
Televisor LED de 50/55 pulg. 2160p (4K), con Chromecast integrado

TOSHIBA

- 12 Opcional:** Para cambiar el nombre de su televisor a algo diferente, elimine el nombre actual, escriba uno nuevo y toque **SIGUIENTE**.

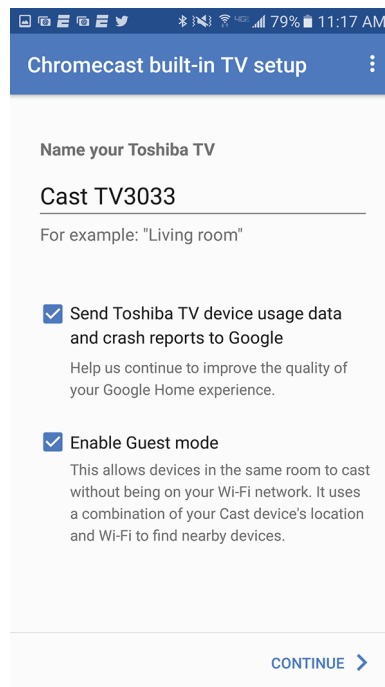

- 13** Seleccione la red Wi-Fi que desea conectar a su televisor, introduzca la contraseña de Wi-Fi (si es necesario) y toque **SIGUIENTE**. El televisor se conecta a la red y está listo para transmitir.

Nota

Si su televisor recibe una actualización, espere a que se finalice.

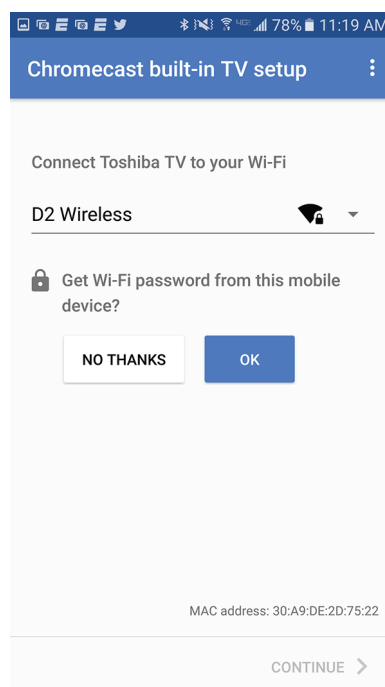

TOSHIBA

Televisor LED de 50/55 pulg. 2160p (4K), con Chromecast integrado

- 14 Inicie la sesión en su cuenta de Google para personalizar su experiencia de transmisión.
 - Toque **SALIR DE LA CONFIGURACIÓN** para empezar la transmisión de inmediato.
- 15 Toque el control deslizante para activar o desactivar las notificaciones por correo electrónico y toque **CONTINUAR**.
- 16 Toque **APRENDA COMO TRANSMITIR** para ir a un tutorial.
 - Toque **OMITIR** para omitir el tutorial.
- 17 Toque  (Administrar sus dispositivos) para configurar, administrar y controlar los dispositivos de su red.

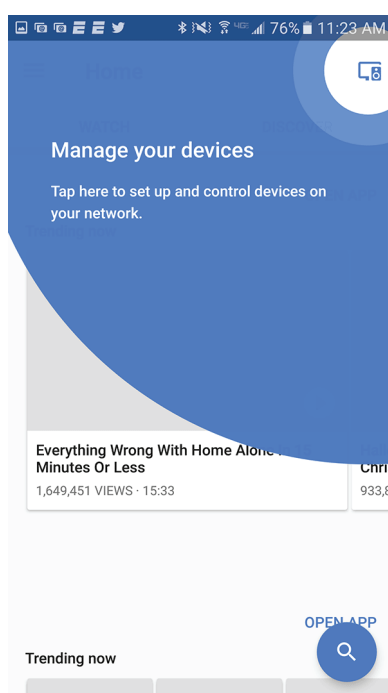

Después de configurar Chromecast integrado, el idioma del menú del televisor, la zona horaria y los ajustes del horario de verano se deben definirse automáticamente para que coincidan con la configuración de su dispositivo móvil.

Si la configuración no es la correcta o si desea cambiar la configuración, consulte:

- [Configuración del estado de la zona horaria y del horario de verano](#) en la página 84.
- [Selección del idioma del menú](#) en la página 85.

Si conectó a la televisión por cable sin decodificador o una antena externa a la toma de entrada de antena/cable (**ANT / CABLE IN**), establezca la toma **ANT / CABLE IN** y haga una búsqueda de canales. Refiérase a:

- [Configuración de la toma de ENTRADA DE ANTENA/CABLE](#) en la página 55
- [Búsqueda automática de canales](#) en la página 74.

50L711U18/50L711M18/55L711U18/55L711M18
Televisor LED de 50/55 pulg. 2160p (4K), con Chromecast integrado

TOSHIBA

Utilización de un dispositivo móvil iOS (Apple)

- 1 Asegúrese de que:
 - Desactive la opción de conmutador inteligente de red (llamada **Asistente de Wi-Fi**) en **Configuración > Celular**.
 - Instale las pilas del control remoto (refiérase a la página 43) y conecte el cable de alimentación (refiérase a la página 42).
 - Conecte el dispositivo correcto para ver la emisión de canales de televisión estándar utilizando un decodificador de cable, receptor de satélite o antena externa. (Refiérase desde la página 25 a 29.)
 - Conozca el nombre de la red de Wi-Fi y la contraseña si está utilizando una red inalámbrica para configurar su televisor.

Nota

Si desea utilizar una conexión por cable en lugar de Wi-Fi para configurar su televisor, conecte el televisor a un enrutador de Internet utilizando la toma **LAN**. Para obtener más información, refiérase a [Conexión a un enrutador de red](#) en la página 34.
Con una conexión cableada, no se puede conectar a Chromecast integrado con una red LTE o 3G.

- 2 Active la Wi-Fi en su dispositivo móvil y conéctelo a la red doméstica de Wi-Fi.
- 3 Encienda la función Bluetooth en su dispositivo móvil.
- 4 Presione  (encendido) para encender su televisor. Se abre la pantalla de *Bienvenido*.

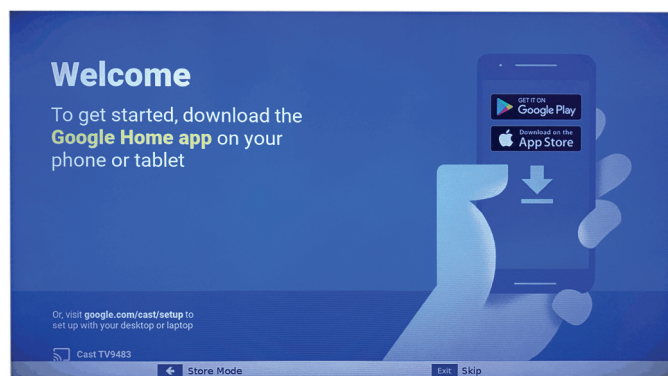

- 5 Teclee google.com/cast/setup en la barra de búsqueda del navegador de su dispositivo.

TOSHIBA

Televisor LED de 50/55 pulg. 2160p (4K), con Chromecast integrado

6 Toque **Descargar en App Store**.

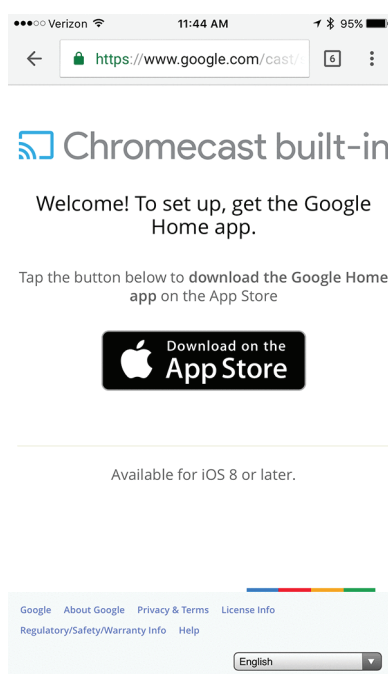

7 Toque **OBTENER** y toque **Instalar**.

8 Toque **ABRIR**.

9 Toque **ACEPTAR** para aceptar los *Términos de uso* y *Política de privacidad*. Su dispositivo móvil busca los televisores con Cast en el alcance.

Nota

Si no ha activado la Wi-Fi en su dispositivo, un mensaje le indica que active Wi-Fi.

10 Toque **CONTINUAR** cuando su dispositivo encuentra su Cast TV.

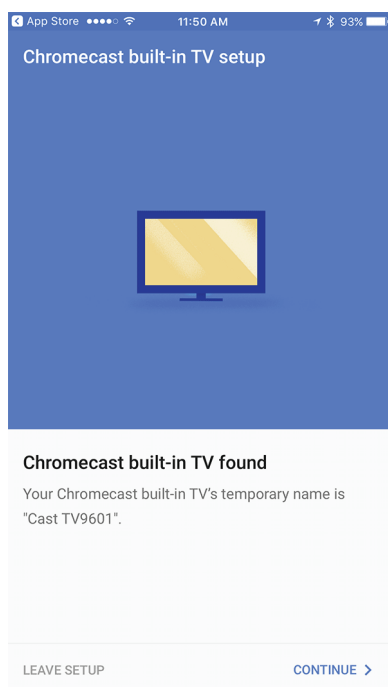

50L711U18/50L711M18/55L711U18/55L711M18
Televisor LED de 50/55 pulg. 2160p (4K), con Chromecast integrado

TOSHIBA

11 Asegúrese de que los códigos de su dispositivo y del televisor coincidan y en el dispositivo móvil, toque **LO VEO**.



12 Seleccione su región y toque **CONTINUAR**.

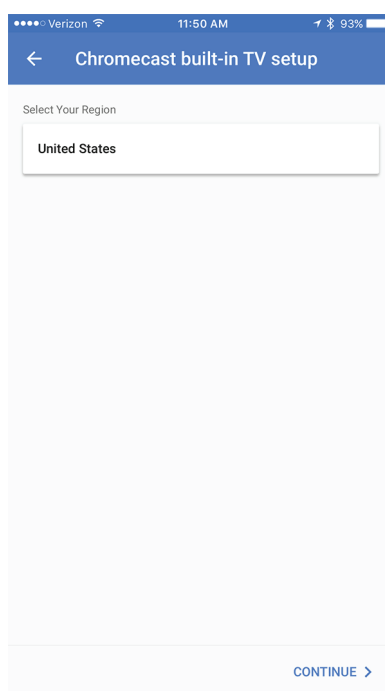

TOSHIBA

Televisor LED de 50/55 pulg. 2160p (4K), con Chromecast integrado

- 13 Opcional:** Para cambiar el nombre de su televisor a algo diferente, elimine el nombre actual, escriba uno nuevo y toque **SIGUIENTE**.

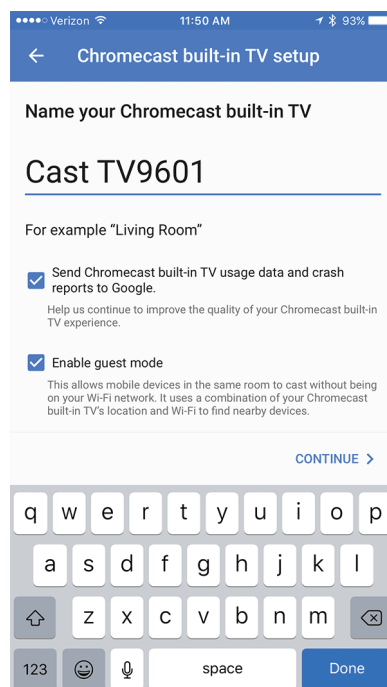

- 14** Seleccione la red Wi-Fi que desea conectar a su televisor, introduzca la contraseña de Wi-Fi (si es necesario) y toque **SIGUIENTE**. El televisor se conecta a la red y está listo para transmitir.

Nota

Si su televisor recibe una actualización, espere a que se finalice.

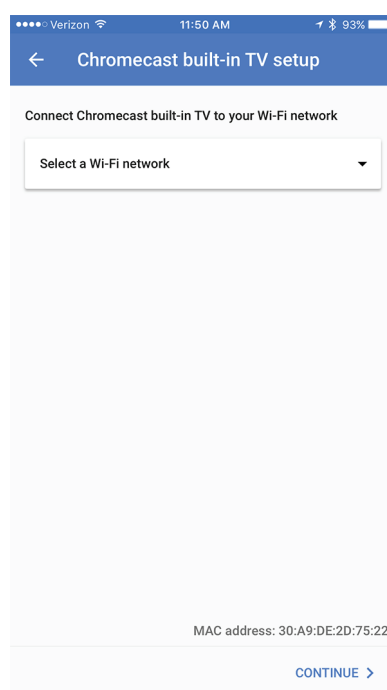

50L711U18/50L711M18/55L711U18/55L711M18
Televisor LED de 50/55 pulg. 2160p (4K), con Chromecast integrado

TOSHIBA

- 15 Inicie la sesión en su cuenta de Google para personalizar su experiencia de transmisión.
 - Toque **SALIR DE LA CONFIGURACIÓN** para empezar la transmisión de inmediato.
- 16 Toque el control deslizante para activar o desactivar las notificaciones por correo electrónico y toque **CONTINUAR**.
- 17 Toque **APRENDA COMO TRANSMITIR** para ir a un tutorial.
 - Toque **OMITIR** para omitir el tutorial.
- 18 Toque  (Administrar sus dispositivos) para configurar, administrar y controlar los dispositivos de su red.

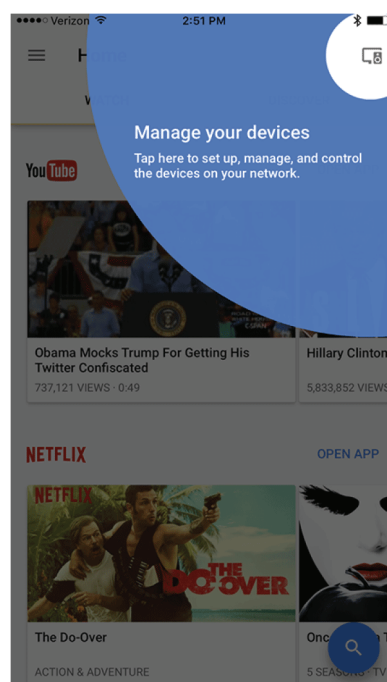

Después de configurar Chromecast integrado, el idioma del menú del televisor, la zona horaria y los ajustes del horario de verano se deben definir automáticamente para que coincidan con la configuración de su dispositivo móvil.

Si la configuración no es la correcta o si desea cambiar la configuración, consulte:



- [Configuración del estado de la zona horaria y del horario de verano](#) en la página 84.
- [Selección del idioma del menú](#) en la página 85.

Si conectó a la televisión por cable sin decodificador o una antena externa a la toma de entrada de antena/cable (**ANT / CABLE IN**), establezca la toma **ANT / CABLE IN** y haga una búsqueda de canales. Refiérase a:

- [Configuración de la toma de ENTRADA DE ANTENA/CABLE](#) en la página 55
- [Búsqueda automática de canales](#) en la página 74.

Transmisión de un video, película o un programa de televisión

Después de configurar Chromecast integrado en el televisor y en el dispositivo móvil, ya está listo para transmitir videos, películas y programas de televisión.

- 1 Asegúrese de que en su equipo móvil la Wi-Fi esté activada.
- 2 Abra una aplicación compatible con Chromecast.
- 3 Toque el video, la película o el programa de televisión que desea transmitir, después toque  (Botón Chromecast).
- 4 Encienda el equipo al que desea emitir.
- 5 Para detener la transmisión, toque , luego toque **Desconectar**.

TOSHIBA

Televisor LED de 50/55 pulg. 2160p (4K), con Chromecast integrado

Configuración de la toma de ENTRADA DE ANTENA/CABLE

Si conecta una antena o a la televisión por cable sin un decodificador a la toma de entrada de antena/cable (**ANT / CABLE IN**), necesitará configurar la toma para que su televisor muestre correctamente los canales.

- 1 Presione **MENU**, presione **▲** o **▼** para resaltar **Instalación** y presione **OK** (Aceptar).

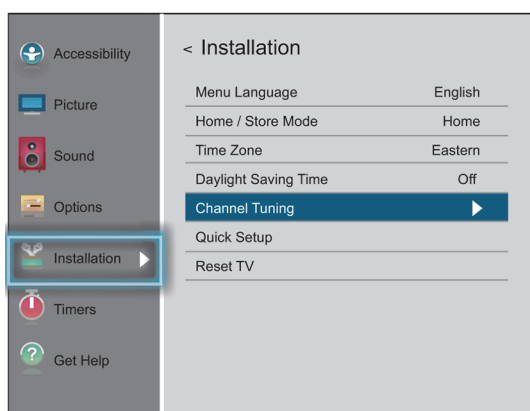

- 2 Resalte **Sintonización de canales** y presione **OK**.

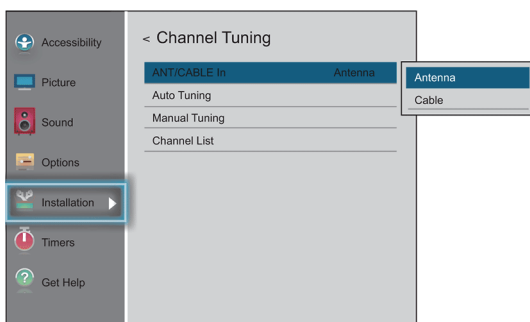

- 3 Resalte **Entrada de antena/cable** y presione **OK**.
- 4 Resalte la fuente de entrada de su televisor y presione **OK**. Seleccione:
 - **Antena** si conectó una antena a la toma de entrada de antena/cable (**ANT / CABLE IN**)
 - **Cable** si conectó a la televisión por cable sin decodificador a la toma de entrada de antena/cable (**ANT / CABLE IN**)
- 5 Presione **EXIT** (Salir) para cerrar el menú.

Funcionamiento básico

Esta sección ofrece información básica sobre:

- Encendido o apagado de su televisor
- Selección de la fuente de entrada de video
- Introducción a los menús de pantalla
- Navegación de los menús
- Ajuste del volumen
- Selección de un canal
- Visualización de la información de canal

Encendido o apagado de su televisor

- 1 Asegúrese de que el cable de alimentación esté conectado firmemente y correctamente. Para obtener más información, refiérase a [Conexión de la alimentación](#) en la página 42.
- 2 Presione **⏻** (encendido) para encender su televisor. El indicador de encendido se apaga.
- 3 Presione nuevamente **⏻** (encendido) para apagar su televisor. Su televisor ingresa al modo de suspensión y el indicador de encendido se ilumina color rojo.

Advertencia

Cuando su televisor se encuentra en el modo de suspensión, todavía recibe corriente. Para desconectar la corriente completamente, desenchufe el cable de alimentación.

Nota

Si su televisor no recibe una señal de entrada por 15 minutos, éste ingresará automáticamente al modo de suspensión.

Memoria del último modo

Si se interrumpe la energía mientras mira su televisor, la opción de memoria del último modo automáticamente enciende su televisor al restablecerse la energía.

50L711U18/50L711M18/55L711U18/55L711M18
Televisor LED de 50/55 pulg. 2160p (4K), con Chromecast integrado

TOSHIBA

Selección de la fuente de entrada de video

- 1 Presione **INPUT** (Entrada). Se abre la lista de *Selección de entradas*.

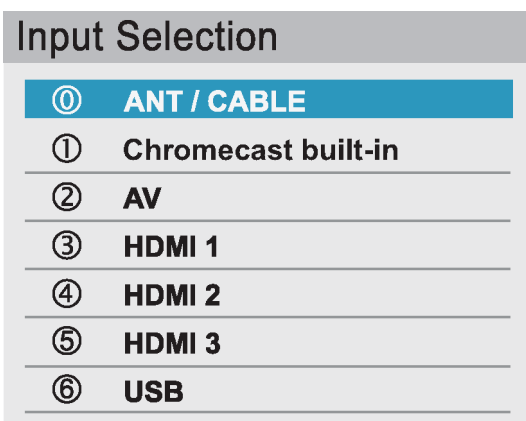

- 2 Realice uno de los siguientes:

- Presione **INPUT** (Entrada) una o más veces hasta seleccionar la entrada de video que desee.
- Presione **▲** o **▼** para resaltar la entrada de video que guste y presione **OK**.

Nota

Si no ha hecho una búsqueda de canales, **Chromecast integrado** aparece en la parte superior de la lista de *Selección de entrada*.

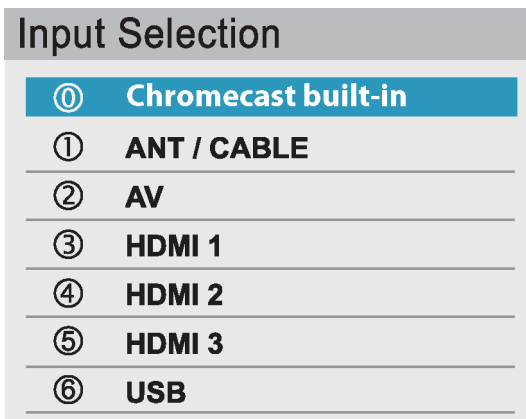

- 3 Presione **EXIT** (Salir) para cerrar el menú.

Notas

- Si un dispositivo compatible con CEC está conectado a una toma HDMI, el icono de HDMI® CEC aparece en la lista.
- Si un dispositivo compatible con CEC conectado tiene dispositivos compatibles con CEC conectados a él aparece una ventana emergente de selección de dispositivos por separado. Por ejemplo, la ventana emergente para un reproductor de DVD compatible con CEC con un receptor de audio compatible con CEC conectado podría aparecer como sigue:



- Si presiona **INPUT** (Entrada) para seleccionar un dispositivo compatible con CEC de la ventana emergente, el dispositivo podría encenderse.

Nota

También puede cambiar la fuente de entrada usando el control remoto virtual. En la página del *Teclado Direccional*, toque **↻** (fuente de entrada) y utilice las flechas para seleccionar la fuente de entrada de video. Refiérase a [Página de botones direccionales](#) en la página 23.

Introducción a los menús de pantalla

Notas

- Dependiendo de la fuente de señal seleccionada, se podrían mostrar diferentes opciones en su pantalla.
- Los elementos del menú que no se pueden seleccionar se muestran color gris.

Menú de accesibilidad

Menú de imagen

Menú de sonido

Menú de opciones

Menú de instalación

50L711U18/50L711M18/55L711U18/55L711M18
 Televisor LED de 50/55 pulg. 2160p (4K), con Chromecast integrado

TOSHIBA

Menú de temporizadores

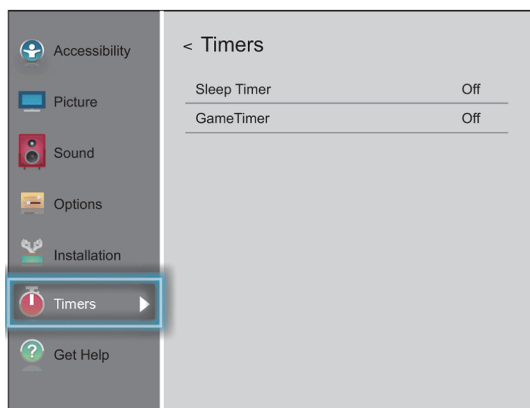

Menú de ayuda

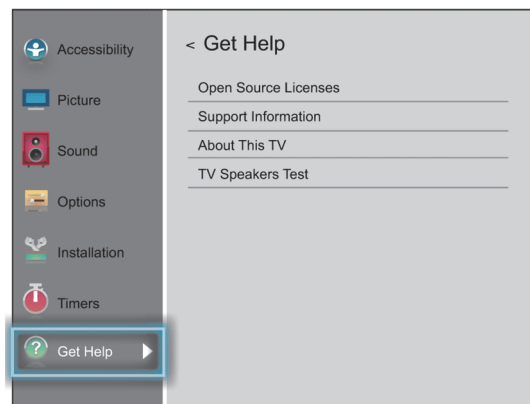

Navegación de los menús

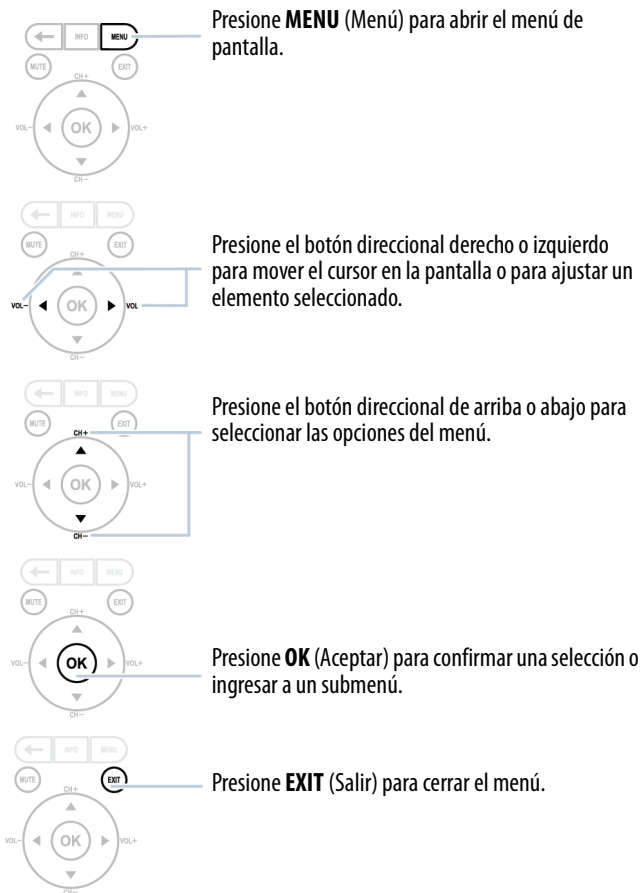

TOSHIBA

Televisor LED de 50/55 pulg. 2160p (4K), con Chromecast integrado

Ajuste del volumen

- Presione **VOL+** o **VOL-** para subir o bajar el volumen.
- Presione **MUTE** (Silenciar) para silenciar el sonido. Presione **MUTE** (Silenciar) de nuevo para volver a habilitar el sonido.

Nota

Si ajusta una configuración en el menú de *Sonido* mientras que el silenciado está activo, la función de silencio se cancela.

Selección de un canal

- Presione **CH+** o **CH-** (Canal +/-) para ir al siguiente canal o al anterior en la lista de canales memorizados.
- Para seleccionar un canal de la lista, presione **MENU** (Menú), seleccione **Instalación > Sintonización de canales > Lista de canales**. Presione **CH+** o **CH-** (Canal +/-) para ir al siguiente canal o al anterior en la lista de canales memorizados.
- Para seleccionar un subcanal digital, presione el botón **CH+** o **CH-** (Canal +/-) para seleccionar el subcanal o seleccionar el subcanal de la lista de canales.

Nota

Tiene dos segundos para presionar cada botón.

- En el control remoto virtual en su dispositivo, presione los botones numéricos para ingresar el número de canal que desee y presione **OK** (Aceptar) para cambiar el canal inmediatamente. Para cambiar el canal a un subcanal, ingrese el número del canal principal, presione **→**, entre el botón del subcanal y presione **OK**. Refiérase a [Control remoto virtual](#) en la página 22.
- Presione **←** (retroceder) para ir al último canal visto.

Visualización de la información de canal

Presione **INFO**. Se mostrará la siguiente información de estado:

- Entrada del video actual (por ejemplo ANT/CABLE o AV)
- Si ANT/CABLE es la entrada de video actual, ya sea *CABLE* (para la televisión por cable) o *ANT* (para las emisiones transmitidas por el aire)
- Si ANT/CABLE es la entrada de video actual, número del canal
- Indicador de intensidad de la señal digital
- Si el modo de entrada es HDMI®, Dolby® Digital o PCM
- Resolución del video
- Relación de aspecto de la señal de video entrante (4:3 o 16:9)
- Programación de televisión o clasificación de películas
- GameTimer (si está configurado)

Al presionar **INFO** también muestra el estado de información siguiente para los canales digitales:

- Título
- Duración
- Descripción detallada del programa

Nota

Si presiona **INFO**, presione **INFO** nuevamente para cerrar el titular.

50L711U18/50L711M18/55L711U18/55L711M18
Televisor LED de 50/55 pulg. 2160p (4K), con Chromecast integrado

TOSHIBA

Control de dispositivos compatibles con CEC

Esta sección comprende:

- Activación y desactivación del Control HDMI-CEC
- Activación y desactivación del apagado automático del televisor
- Activación y desactivación del modo de suspensión automático
- Activación y desactivación del Control de amplificador
- Utilización del control remoto del televisor para controlar dispositivos compatibles con CEC
- Utilización del menú del televisor para controlar dispositivos compatibles con CEC

El control HDMI CEC le permite controlar los equipos compatibles con HDMI-CEC que están conectados a las tomas HDMI de su televisor mediante el control remoto que viene con este. Para utilizar el control HDMI CEC, debe configurar la opción **Activación del control HDMI CEC** en el menú de *Configuración del control HDMI CEC* como **Activada**.

Notas

- Se debe usar cables HDMI para conectar dispositivos compatibles con HDMI CEC a su televisor.
- La función de HDMI CEC debe estar activada en los dispositivos conectados.
- Si conecta un dispositivo con HDMI que no sea compatible con HDMI CEC, ninguna de las funciones de Control HDMI CEC funcionarán.
- Dependiendo del dispositivo con HDMI conectado, algunas de las funciones de Control HDMI CEC podrían no funcionar.

Nota

Al presionar **INPUT** (Entrada) se abre la lista de *Selección de entradas*. Si selecciona un dispositivo de video compatible con CEC conectado a una toma HDMI y el dispositivo está conectado a un dispositivo de audio compatible con CEC, una segunda lista de selección se abre mostrando los dos dispositivos.

Por ejemplo, si se conecta un reproductor de Blu-ray compatible con CEC a una toma HDMI y el reproductor de Blu-ray está conectado a una barra de sonido compatible con CEC, la segunda lista de selección de entrada puede aparecer como sigue:

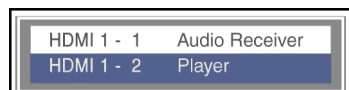

Refiérase a [Selección de la fuente de entrada de video](#) en la página 56.

Activación y desactivación del Control HDMI-CEC

Nota

Si **Activación del control HDMI CEC** está desactivado, las otras opciones del menú están en gris y no se pueden utilizar.

- 1 Presione **MENU**, presione **▲** o **▼** para resaltar **Opciones** y presione **OK** (Aceptar).

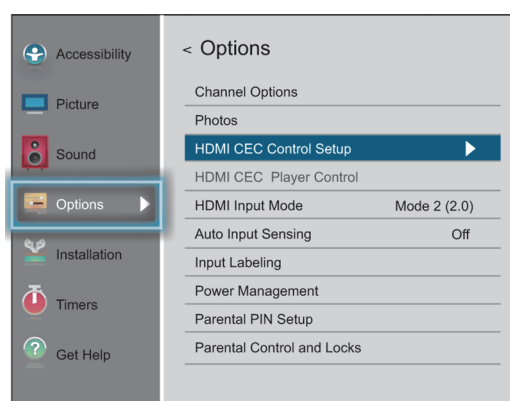

- 2 Resalte **Configuración del control HDMI CEC** y presione **OK** (Aceptar).

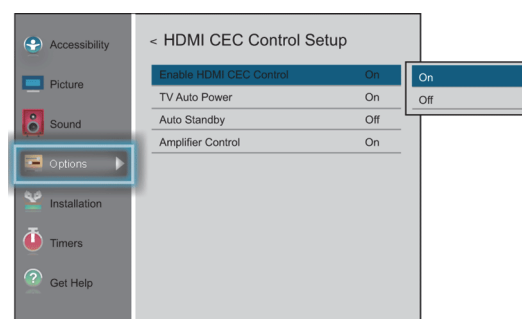

- 3 Resalte **Activación del control HDMI CEC** y presione **OK** (Aceptar).
- 4 Resalte **Activado** o **Desactivado** y presione **OK** (Aceptar).
- 5 Presione **EXIT** (Salir) para cerrar el menú.

Activación y desactivación del apagado automático del televisor

Apagado automático del televisor enciende automáticamente su televisor al encender un dispositivo con HDMI CEC si el dispositivo tiene esta característica.

- 1 Presione **MENU**, presione **▲** o **▼** para resaltar **Opciones** y presione **OK** (Aceptar).

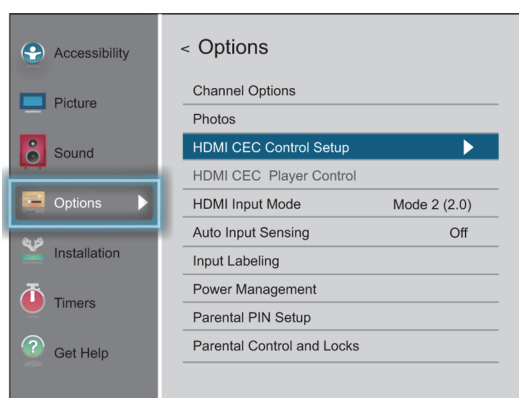

- 2 Resalte **Configuración del control HDMI CEC** y presione **OK** (Aceptar).

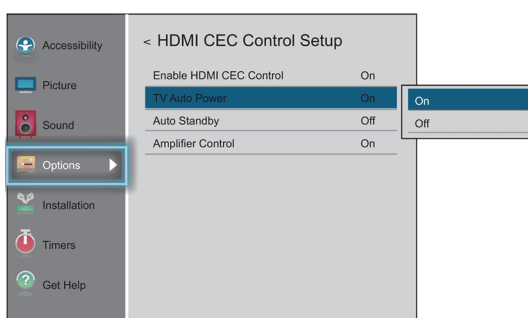

- 3 Asegúrese de que **Activación del control HDMI CEC** esté **Activado**.
- 4 Resalte **Apagado automático del televisor** y presione **OK** (Aceptar).
- 5 Resalte **Activado** o **Desactivado** y presione **OK** (Aceptar).
- 6 Presione **EXIT** (Salir) para cerrar el menú.

Activación y desactivación del modo de suspensión automática

Suspensión automática apaga automáticamente los dispositivos HDMI con CEC al apagar su televisor.

- 1 Presione **MENU**, presione **▲** o **▼** para resaltar **Opciones** y presione **OK** (Aceptar).

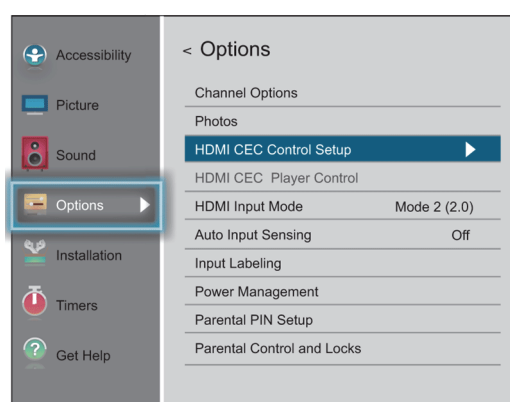

- 2 Resalte **Configuración del control HDMI CEC** y presione **OK** (Aceptar).

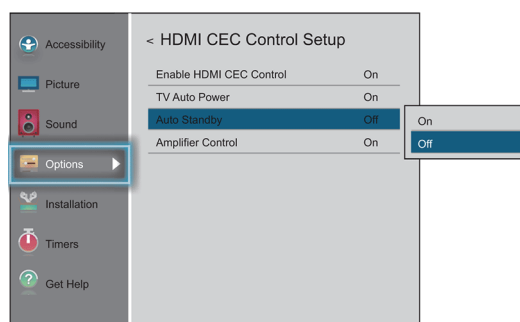

- 3 Asegúrese de que **Activación del control HDMI CEC** esté **Activado**.
- 4 Resalte **Suspensión automática** y presione **OK** (Aceptar).
- 5 Resalte **Activado** o **Desactivado** y presione **OK** (Aceptar).
- 6 Presione **EXIT** (Salir) para cerrar el menú.

50L711U18/50L711M18/55L711U18/55L711M18
Televisor LED de 50/55 pulg. 2160p (4K), con Chromecast integrado

TOSHIBA

Activación y desactivación del Control de amplificador

Control del amplificador le permite usar el control remoto de su televisor para controlar el volumen en el receptor de audio.

- 1 Presione **MENU**, presione **▲** o **▼** para resaltar **Opciones** y presione **OK** (Aceptar).

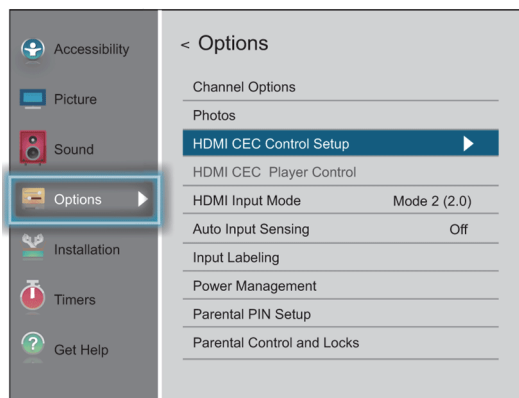

- 2 Resalte **Configuración del control HDMI CEC** y presione **OK** (Aceptar).

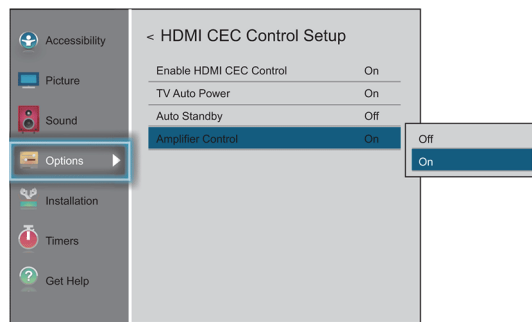

- 3 Asegúrese de que **Activación del control HDMI CEC** esté **Activado**.
- 4 Resalte **Control del amplificador** y presione **OK** (Aceptar).
- 5 Resalte **Desactivado** o **Activado**, y presione **OK** (Aceptar).
- 6 Presione **EXIT** (Salir) para cerrar el menú.

Utilización del control remoto del televisor para controlar dispositivos compatibles con CEC

Cuando **Activación del control HDMI CEC** en el menú de *Configuración del control HDMI CEC* está **Activado**, puede usar el control remoto que vino con su televisor para controlar un dispositivo compatible con CEC (como un reproductor de DVD o Blu-ray).

Botón	Presione para...
▶	Comienza o pausa la reproducción.
OK (Aceptar)	Para entrar al menú de opciones.
SALIR	Para regresar al menú anterior.

Nota

Estas funciones dependen de los dispositivos conectados.

Utilización del menú del televisor para controlar dispositivos compatibles con CEC

Cuando **Activación del control HDMI CEC** en el menú de *Configuración del control HDMI CEC* está **Activado**, puede usar el menú del televisor para activar un dispositivo compatible con CEC (como un reproductor de DVD o Blu-ray) y acceder a las funciones del dispositivo.

Nota

Estas funciones dependen de los dispositivos conectados.

La opción de control HDMI CEC del reproductor aparece en gris si:

- Una entrada HDMI no está seleccionada actualmente.
- La opción **Activación del control HDMI CEC** está **Desactivada**.

- 1 Asegúrese de que **Activación del control HDMI CEC** esté **Activado**. Refiérase a [Activación y desactivación del Control HDMI-CEC](#) en la página 60.
- 2 Presione **MENU**, presione **▲** o **▼** para resaltar **Opciones** y presione **OK** (Aceptar).

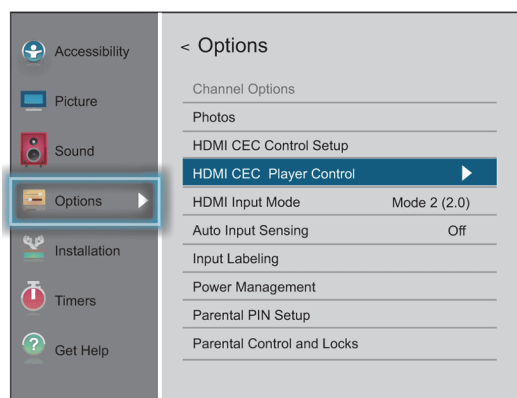

- 3 Resalte **Control del reproductor HDMI CEC** y presione **OK** (Aceptar).

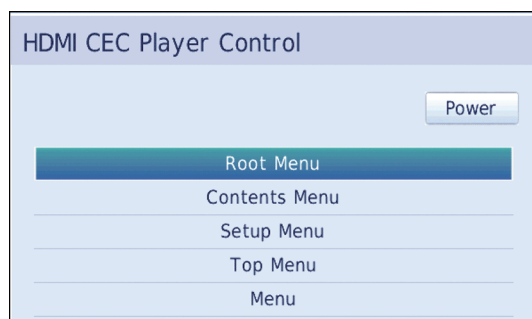

- 4 Resalte una opción y presione **OK** (Aceptar). Puede seleccionar:
 - **Encendido:** apaga o enciende el dispositivo seleccionado.
 - **Menú raíz:** permite acceder al menú raíz del dispositivo seleccionado.
 - **Menú de contenidos:** permite acceder a la lista de contenidos del dispositivo.
 - **Menú de configuración:** permite acceder al menú de configuración de un dispositivo seleccionado.
 - **Menú principal:** permite acceder al menú principal de un dispositivo seleccionado.
 - **Menú:** permite acceder al menú de un dispositivo seleccionado.
- 5 Presione **EXIT** (Salir) para cerrar el menú.

Selección del modo de entrada de HDMI

Las tomas HDMI en su televisor y son tomas Ultra HD (UHD). Dependiendo del dispositivo UHD que conecta a la toma HDMI o el contenido en continuo que ve, podría que necesite ajustar el tiempo.

Modo 1 (1.4)	YCbCr 422/444 (admite limite de tiempo en 3840 x 2160 @ 30 Hz) Modo HDMI 1.4 para 4 K/30 Hz o menos
Modo 2 (2.0)	YCbCr 420 (admite una resolución de hasta 3840 x 2160 @ 60 Hz) Modo HDMI 2.0 para 4 K/60 Hz y RAD (para las unidades más viejas puede necesitar cambiar al modo1)

- 1 Asegúrese de que **Activación del control HDMI CEC** esté **Activado**. Refiérase a [Activación y desactivación del Control HDMI-CEC](#) en la página 60.
- 2 Presione **MENU**, presione **▲** o **▼** para resaltar **Opciones** y presione **OK** (Aceptar).

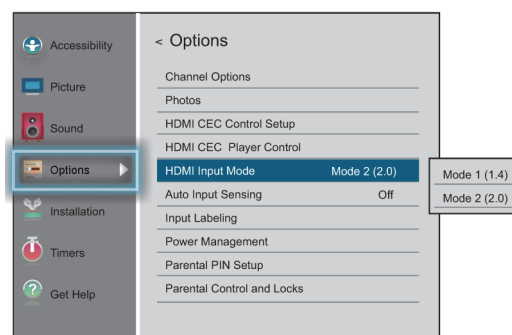

- 3 Resalte **Modo de entrada HDMI** y presione **OK** (Aceptar).
- 4 Resalte **Modo 1** o **Modo 2** y presione **OK**.

50L711U18/50L711M18/55L711U18/55L711M18
Televisor LED de 50/55 pulg. 2160p (4K), con Chromecast integrado

TOSHIBA

Visualización de fotos en una unidad flash USB

Se puede conectar una unidad flash USB a su televisor para ver fotos guardadas en la unidad flash.

Esta sección incluye temas sobre:

- [Formatos de archivos de fotos compatibles](#)
- [Apertura del reproductor de multimedia](#)
- [Visualización de fotos](#)
- [Visualización de fotos en una presentación](#)

Formatos de archivos de fotos compatibles

Su televisor admite los siguientes formatos de archivo de fotos:

- Tipo de datos: JPEG EXIF versión 2.1
- Formato de archivo: JPEG
- Tamaño máximo de foto: 6 MB
- Número máximo de archivos o carpetas: 500 archivos por carpeta
- Formato de línea base, resolución máxima de fotos: 4096 x 4096 píxeles
- Formato progresivo, resolución máxima de fotos: 1024 x 768 píxeles

Notas

- La conectividad no se garantiza para todos los dispositivos.
- Conecte una unidad flash USB directamente a su televisor. No utilice un concentrador USB.
- Usted debe obtener los permisos necesarios de los propietarios de derechos de autor para utilizar el contenido del derecho de autor.
- Dependiendo del tamaño del archivo y la cantidad almacenada en la unidad flash USB, puede tomar algún tiempo para cargar antes de que el contenido sea visible.
- Aparece un mensaje en la pantalla cuando los archivos se cargan desde la unidad flash USB.
- Los tipos de dispositivos U3 USB admitidos son limitados. Le recomendamos que no utilice U3 USB para ver las fotos.
- Los caracteres que no se reconocen se reemplazan con cuadros.

Apertura del reproductor de multimedia

- 1 Conecte delicadamente una unidad flash USB al puerto USB en su televisor.
- 2 Presione **MENU**, presione **▲** o **▼** para resaltar **Opciones** y presione **OK** (Aceptar).

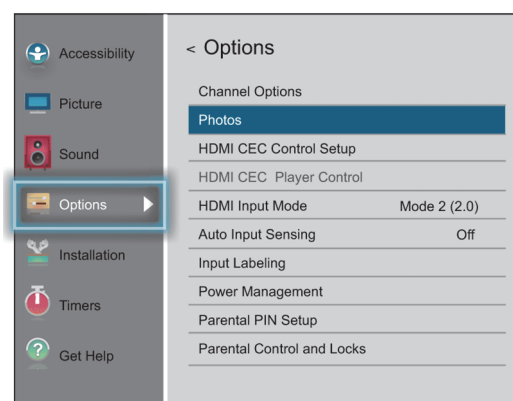

- 3 Resalte **Fotos** y presione **ENTER** (Entrar). Se abre el reproductor de multimedia.

Nota

También puede seleccionar USB de la lista de selección de entrada para abrir el reproductor multimedia. Para obtener más información, refiérase a [Selección de la fuente de entrada de video](#) en la página 56.

TOSHIBA

Televisor LED de 50/55 pulg. 2160p (4K), con Chromecast integrado

Visualización de fotos

Al conectar una unidad flash USB que tiene fotos y se abre el visor de fotos, se abre una pantalla de índice de miniaturas que muestra los archivos y carpetas de la unidad flash.

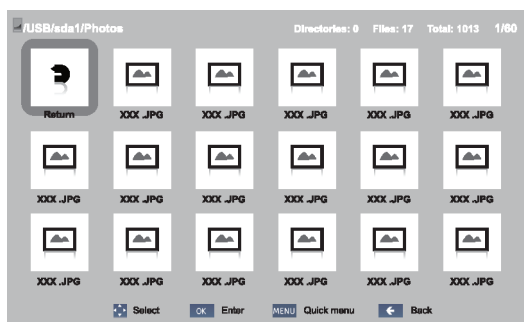

Para navegar por la pantalla con el índice de miniaturas:

- Presione ▲ ▼ ◀ ▶ para resaltar una carpeta o foto y presione **OK** (Aceptar).
- Si selecciona una carpeta y presione **OK** (Aceptar), la carpeta se abre y muestra las miniaturas de las fotos en la carpeta. Presione ◀ para regresar a la pantalla de miniatura o carpeta anterior.
- Si selecciona una carpeta y presiona **OK** (Aceptar), la foto se muestra en pantalla completa.
- Si todas las fotos no caben en una sola pantalla:
 - Resalte la miniatura superior izquierda y presione ◀ para desplazarse a la pantalla anterior.
 - Resalte la miniatura de la parte inferior derecha y presione ▶ para pasar a la siguiente pantalla.

Para navegar por una foto a pantalla completa:

- Presione ◀ o ▶ para ver la foto anterior o la siguiente.
- Presione ▲ para girar la foto de 90° hacia la izquierda o presione ▼ para girar la foto de 90° en el sentido de las agujas del reloj.
- Presione **EXIT** (Salir) para cerrar el visor de fotos.

Visualización de fotos en una presentación

Al ver las fotos en una presentación, puede:

- Saltar hacia atrás o hacia adelante a través de las fotos en la carpeta actual
- Ajustar el intervalo de tiempo entre las muestras de fotos
- Repetir la presentación

Para ver las fotos en una presentación:

- 1 Seleccione una foto y presione **OK** (Aceptar) para verla en pantalla completa. Presione nuevamente **OK** para iniciar una presentación con la carpeta actual.
- 2 Presione ◀ o ▶ para ver la foto anterior o la siguiente en una presentación.

Para ajustar el intervalo de tiempo:

- 1 Con una foto mostrada en pantalla completa, presione **OK** (Aceptar).
- 2 Presione **MENU** y presione ▲ o ▼ para resaltar **Intervalo de tiempo**.



- 3 Presione ◀ o ▶ para seleccionar el intervalo de tiempo.
- 4 Presione ◀ para desea continuar la presentación.

Para establecer el modo de repetición:

- 1 Con una foto mostrada en pantalla completa, presione **OK** (Aceptar).
- 2 Presione **MENU** y presione ▲ o ▼ para resaltar **Repetir**.



- 3 Presione ◀ o ▶ para seleccionar **Activado**.
- 4 Presione ◀ para desea continuar la presentación.

50L711U18/50L711M18/55L711U18/55L711M18
Televisor LED de 50/55 pulg. 2160p (4K), con Chromecast integrado

TOSHIBA

Ajustes de la configuración de accesibilidad

Su televisor proporciona descripciones de audio de los menús y de algunas funciones del control remoto. Dependiendo de la emisora, la narración de audio de los elementos clave en los programas también podría estar disponible.

- 1 Presione **MENU**, presione **▲** o **▼** para resaltar Accesibilidad y presione **OK** (Aceptar).

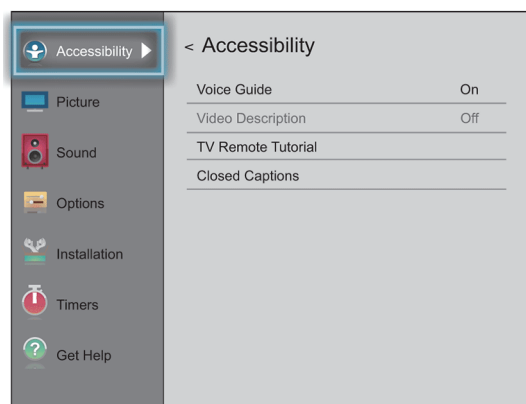

- 2 Resalte una opción y presione **OK** (Aceptar). Puede seleccionar:
 - **Guía de voz:** describe vocalmente las selecciones del menú y ciertas funciones del control remoto. Se puede seleccionar **Activado** o **Desactivado**.

Nota

La opción de **Guía de voz** solo está disponible en inglés.

- **Descripción de video:** narra de manera audible los elementos visuales claves en los programas de televisión (no disponible en todas las emisiones). Puede seleccionar **Activado** o **Desactivado**. Esta opción solo disponible cuando la entrada de video se establece a **ANT/CABLE**.
- **TV Remote Tutorial** (Tutoría del control remoto): provee información sobre el uso del control.

Nota

La opción **Guía de voz** debe estar configurada como **Activada** para acceder al **Tutoría del control remoto del televisor**.

- **Subtítulos optativos:** optativos muestran una versión de texto del audio del programa de televisión o muestra información suministrada por la estación transmisora. Refiérase a [Utilización de los subtítulos optativos](#) en la página 82 para obtener instrucciones sobre el uso de los subtítulos optativos.

- 3 Presione **◀▶▲** o **▼** para ajustar la opción o para seleccionar un ajuste y presione **OK** (Aceptar).
- 4 Presione **EXIT** (Salir) para cerrar el menú.

Nota

Para obtener más información sobre la accesibilidad, llame al Soporte al producto (855) 527-2411 (EE.UU.) o 01-800-926-3080 (México).

Ajuste de la imagen

Esta sección comprende:

- [Ajuste de la imagen del televisor](#)
- [Ajuste del tamaño de la imagen](#)
- [Desplazamiento por la imagen TheaterWide™](#)
- [Ajuste automático de la relación de aspecto](#)
- [Utilización del estirado 4:3](#)

Ajuste de la imagen del televisor

Puede ajustar varias configuraciones para mejorar la calidad de la imagen de su televisor. También puede restablecer todos los ajustes a los valores predeterminados en la fábrica.

- 1 Presione **MENU**, presione **▲** o **▼** para resaltar **Imagen** y presione **OK** (Aceptar).

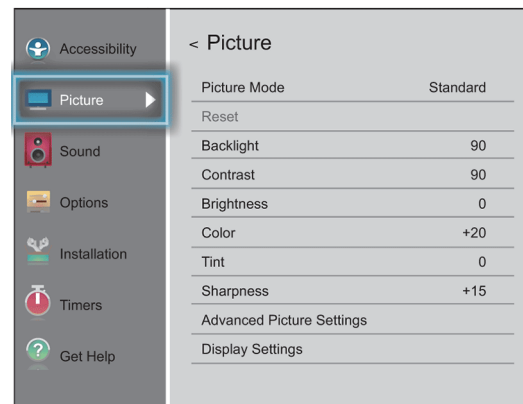

Nota

El televisor determina automáticamente el rango dinámico de video en transmisión UHD: *Rango dinámico estándar* (RDE) o *Rango dinámico alto* (RAD).

Si está viendo el video de transmisión en continuo (RAD), el menú *Imagen* muestra la pantalla **Modo de imagen RAD** en vez del **Modo de imagen**.

2 Resalte una opción y presione **OK** (Aceptar). Puede seleccionar:

- **Modo de imagen:** (RDE) selecciona el modo de imagen. Puede seleccionar:
 - **Dinámico:** incrementa significativamente el contraste, la saturación del color, la nitidez, la escala de grises y el brillo para crear imágenes más vivas y dinámicas.
 - **Estándar:** utiliza el ajuste predefinido.
 - **Natural:** mantiene el contenido de video original.
 - **Película:** disminuye el contraste para una habitación oscura.
 - **Videojuegos:** reduce el tiempo de retraso del control para una acción de videojuegos más rápida.
 - **PC:** optimiza la imagen de una computadora conectada.

Nota

La opción **PC** está disponible solamente para HDMI. La opción está en gris para otras fuentes de entrada.

- **Tienda:** el modo de imagen de **Tienda** está solamente disponible si seleccionó el **Modo de tienda** durante la configuración inicial. Esta opción está escondida en el modo en el hogar.

Nota

Cuando su televisor está en **Modo de tienda** (durante la configuración inicial o desde el menú de *Instalación*), su televisor siempre se revierte al **Modo de tienda** al encenderlo.

- **Modo de imagen (RAD):** (RAD) selecciona el modo de imagen. Puede seleccionar:
 - **Vivo:** proporciona una visualización de imagen RAD con más brillo.
 - **Normal:** proporciona una mejor visualización de imágenes RAD.
 - **Película:** proporciona una imagen RAD natural.
 - **Videojuegos:** proporciona una imagen optimizada para contenido de juegos RAD.
 - **Tienda:** el modo de imagen de **Tienda** está solamente disponible si seleccionó el **Modo de tienda** durante la configuración inicial. Esta opción está escondida en el modo en el **Hogar**.
- **Restablecer:** restablece todos los ajustes de imagen a sus valores predeterminados.
- **Retroiluminación:** controla el brillo global de la imagen.
- **Contraste:** ajusta el brillo de las áreas claras de la imagen.
- **Brillo:** ajusta el brillo de las áreas oscuras de la imagen.

- **Color:** ajusta la intensidad del color de la imagen. Un ajuste bajo puede hacer que el color se vea descolorido. Un ajuste alto puede hacer que el color se vea artificial.
- **Tinte:** ajusta el balance del color de la imagen. Use este control para hacer que los tonos de piel se vean más naturales.
- **Nitidez:** ajusta el detalle de color de las imágenes. Si ajusta este control muy alto, las imágenes oscuras podrían aparecer con orillas claras o blancas.
- **Ajustes avanzados de imagen:** abre el menú *Ajustes avanzados de imagen* donde se pueden ajustar más opciones de video.

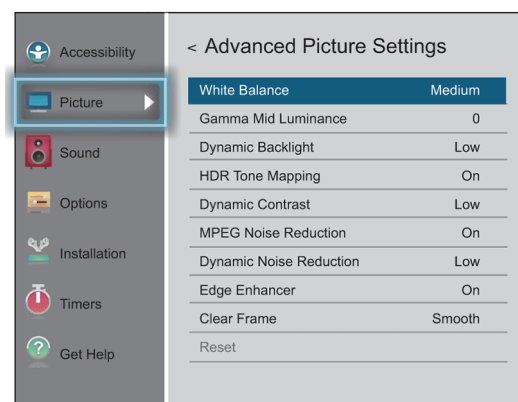

Nota

El televisor determina automáticamente el rango dinámico de video en transmisión UHD: *Rango dinámico estándar* (RDE) o *Rango dinámico alto* (RAD). Si está viendo video SDR, el menú *Configuración avanzada de imagen* muestra **Contraste dinámico** en vez de **Asignación del tono RAD**.

50L711U18/50L711M18/55L711U18/55L711M18
Televisor LED de 50/55 pulg. 2160p (4K), con Chromecast integrado

TOSHIBA

- **Balance de blancos:** ajusta la temperatura de color.
 - A** Resalte **Temperatura del color**.
 - B** Presione ◀ o ▶ para seleccionar un ajuste. Si selecciono la opción **Modo de imagen** en el menú *Imagen*, puede seleccionar **Frío, Medio** o **Cálido**. Si selecciono la opción **Modo de imagen RAD** en el menú *Imagen*, puede seleccionar **Frío, Medio** o **Cálido1** o **Calido2**.
 - C** Resalte **Intensidad del rojo, Intensidad del verde** o **Intensidad del azul** y presione **OK**. Presione ◀ o ▶ para ajustar la configuración.
 - D** Presione ▼ para resaltar **Terminado** y presione **OK** (Aceptar).
- **Gamma de luminancia media:** le permite ajustar los niveles del negro en la imagen.
 - A** Resalte esta opción y presione **OK** (Aceptar).
 - B** Presione ◀ o ▶ para disminuir o aumentar el nivel de detalle negro.
- **Retroiluminación dinámica:** fortalece automáticamente el color negro de las áreas oscuras en el video de acuerdo con el nivel de oscuridad. Puede seleccionar **Alto, Bajo** o **Desactivado**.
- **Asignación del tono RAD:** (RAD) optimiza la respuesta de luminancia. Puede seleccionar **Activado** o **Desactivado**.
- **Contraste dinámico:** (RDE) detecta automáticamente los cambios en la calidad de la imagen que afecta la apariencia del ajuste del contraste y ajusta automáticamente el video. Puede seleccionar **Alto, Medio, Bajo** o **Desactivado**.
- **Reducción de ruido MPEG:** reduce los artefactos de ruido y el ruido de mosquito por la codificación MPEG. Puede seleccionar **Activado** o **Desactivado**.
- **Reducción de ruido dinámica:** reduce el ruido de la imagen (nieve). Puede seleccionar **Desactivada, Baja**, o **Alta**.
- **Mejorador de bordes:** ajusta la imagen para obtener una imagen más nítida. Puede seleccionar **Activado** o **Desactivado**.
- **ClearFrame** (Tecnología anti desenfoque): suaviza el movimiento de video cuando ve una película en un DVD. Puede seleccionar **Estándar, Suave, Cine** o **Desactivado**. (Esta opción está disponible para el modelo de 55 pulg.)
- **Restablecer:** restablece todos los parámetros avanzados de imagen a los valores de origen.

- **Ajustes de pantalla:** abre el menú *Ajustes de pantalla* donde puede ajustar como se muestra la imagen en la pantalla.

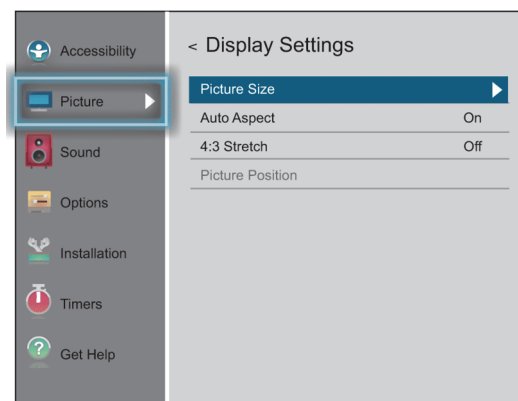

Se puede ajustar:

- **Tamaño de la imagen:** refiérase a [Ajuste del tamaño de la imagen](#) en la página 69.
- **Relación de aspecto automática:** refiérase a [Ajuste automático de la relación de aspecto](#) en la página 71.
- **Estirado 4:3:** refiérase a [Utilización del estirado 4:3](#) en la página 71.
- **Posición de la imagen:** refiérase a [Desplazamiento por la imagen TheaterWide™](#) en la página 70.

Nota

La opción **Posición de la imagen** podría estar en gris y no disponible para algunos ajustes del **Tamaño de la imagen**.

- 3 Presione ◀ ▶ ▲ o ▼ para ajustar la opción o para seleccionar un ajuste y presione **OK** (Aceptar).
- 4 Presione **EXIT** (Salir) para cerrar el menú.

Notas

- Los ajustes de la configuración de imagen sólo afectan a la entrada de video actual. Puede ajustar la calidad de la imagen por separado para cada entrada.
- Dependiendo del ajuste de la **Nitidez**, el efecto de **Mejorador de bordes** podría reducirse.

Ajuste del tamaño de la imagen

- 1 Presione **MENU**, presione **▲** o **▼** para resaltar **Imagen** y presione **OK** (Aceptar).

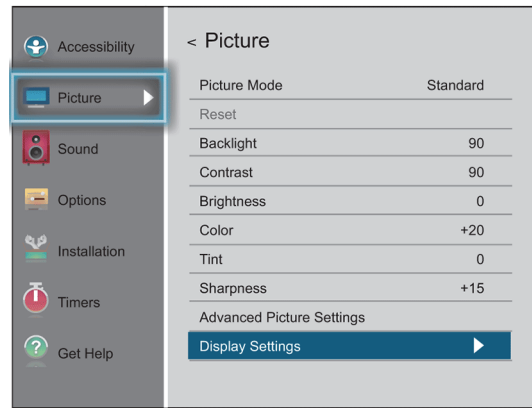

- 2 Resalte **Ajustes de pantalla** y presione **OK** (Aceptar).

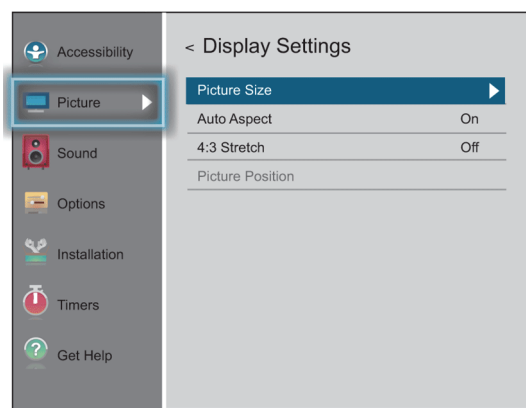

- 3 Resalte **Tamaño de la imagen** y presione **OK** (Aceptar).
- 4 Presione **▲** o **▼** para seleccionar un tamaño de la imagen y presione **OK** o espere unos segundos. Se cierra el menú.

Tamaño de la imagen	Ejemplo
<p>Pantalla completa</p> <p>Muestra la imagen en formato 16:9 (relación de aspecto). Si la imagen está en una relación 4:3, la imagen se extiende horizontalmente para llenar el ancho de la pantalla, pero no se estira verticalmente. Los bordes de la imagen pueden estar ocultos.</p>	
<p>TheaterWide 1</p> <p>El centro de la imagen permanece cerca de su proporción original, pero los bordes izquierdo y derecho se estiran horizontalmente para llenar la pantalla.</p>	

Tamaño de la imagen	Ejemplo
<p>TheaterWide 2</p> <p>Este ajuste es para la visualización de programas en buzón (4:3).</p>	
<p>TheaterWide 3</p> <p>Este ajuste es para la visualización de programas en buzón con subtítulos. Los bordes superior e inferior de la imagen están ocultos.</p>	
<p>4:3</p> <p>Muestra la imagen en formato buzón. Algunos formatos de programa se mostrarán con barras laterales o barras en la parte superior e inferior.</p>	
<p>Nativa:</p> <p>Si el programa es de 2160p, 1080i, 1080p, 720p, 480i (HDMI®) o de 480p (HDMI®), la imagen se escala para mostrar la imagen completa dentro de los bordes de la pantalla (sin sobrecorrido).</p> <p>Este tamaño de imagen es especialmente útil para ver fuentes HD externas, tales como películas en DVD, videojuegos, o gráficos de la computadora.</p>	
<p>Normal</p> <p>Muestra la imagen en la relación de aspecto original. Podría verse barras negras si el contenido original no es en pantalla panorámica. Este ajuste es para ver fuentes en VGA, SVGA, XGA, WXGA y SXGA.</p>	
<p>Nota: Esta opción ajusta la hora un computadora está conectada a la toma de entrada HDMI (HDMI IN).</p>	
<p>Punto por punto</p> <p>Punto por punto es una pantalla sin desviación. Dependiendo del formato de la señal de entrada (VGA, por ejemplo), la imagen puede aparecer con barras laterales o barras en la parte superior e inferior. Este ajuste es para ver fuentes en VGA, SVGA, XGA, WXGA y SXGA. Esta opción sólo está disponible cuando la fuente de entrada de video es HDMI y la señal de video es VGA, SVGA, XGA, WXGA o SXGA.</p>	

50L711U18/50L711M18/55L711U18/55L711M18
Televisor LED de 50/55 pulg. 2160p (4K), con Chromecast integrado

TOSHIBA

Notas

- Si selecciona un tamaño de imagen TheaterWide™, los bordes superior e inferior de la imagen (incluyendo subtítulos o subtítulos optativos) pueden estar ocultos. Para ver estos bordes, intente ajustar la **Posición de la imagen**, mirando el programa en **4:3** o **Pantalla completa** o desplácese por la imagen. Refiérase a [Desplazamiento por la imagen TheaterWide™](#) en la página 70.
- El modo **Nativo** es solamente admitido por HDMI® (2160p, 1080i, 1080p, 720p, 480i y 480p) y entradas de ANTENA/TV POR CABLE (digital) (1080i, 1080p y 720p).
- En el modo **Nativo** el borde de la imagen puede estar oculto, mostrado en negro o ruidoso, dependiendo de la señal de entrada.

Desplazamiento por la imagen TheaterWide™

Puede configurar ajustes separados para el desplazamiento los modos de tamaño de la imagen **TheaterWide 2** y **TheaterWide 3** para cada entrada. Para obtener más información sobre los tamaños de las imágenes, refiérase a [Ajuste del tamaño de la imagen](#) en la página 69.

- 1 Presione **MENU**, presione **▲** o **▼** para resaltar **Imagen** y presione **OK** (Aceptar).

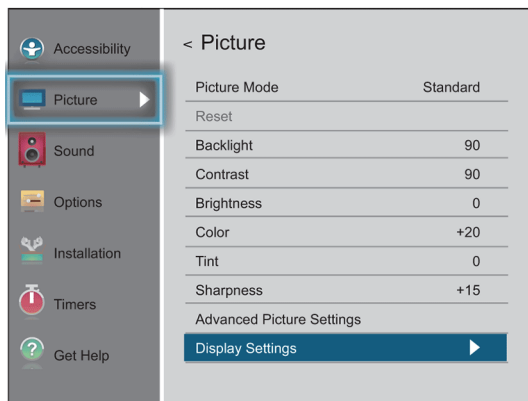

- 2 Resalte **Ajustes de pantalla** y presione **OK** (Aceptar).

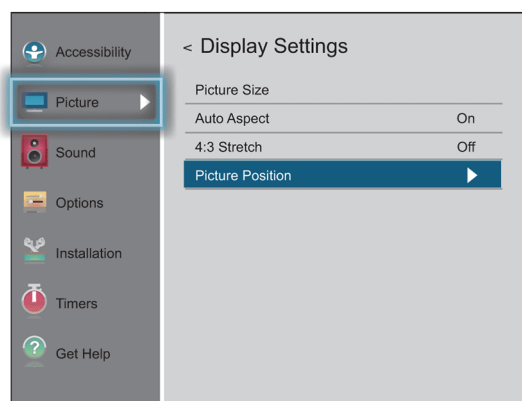

- 3 Resalte **Posición de la imagen** y presione **OK** (Aceptar).

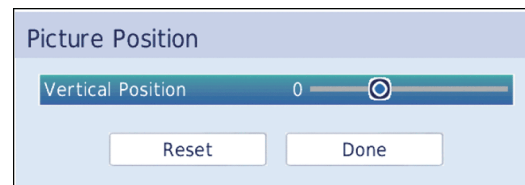

- 4 Presione **◀** o **▶** para mover la imagen hacia arriba y hacia abajo según sea necesario y presione **OK** (Aceptar). Para guardar el nuevo ajuste, presione **▲** o **▼** para resaltar **Terminado** y presione **OK** (Aceptar).

O

Para volver a los valores de origen, resalte **Restablecer** y presione **OK** (Aceptar).

- 5 Presione **EXIT** (Salir) para cerrar el menú.

Ajuste automático de la relación de aspecto

Cuando la opción **Relación de aspecto automático** se **Activa**, su televisor selecciona automáticamente el tamaño de la imagen cuando se recibe una de las siguientes fuentes de entrada:

- Señal digital de 480i, 480p, 720p, 1080i de la toma de entrada de antena/cable (**ANT/CABLE IN**)
- Señal de 480i, 480p, 720p, 1080i, 1080p, 2160p o VGA (60 Hz) de una toma **HDMI**

Relación de aspecto de la fuente de señal	La relación de aspecto automático está Activada
4:3 normal	4:3
4:3 Buzón con barras verticales	TheaterWide 2
16:9	Pantalla completa
No definida (sin los datos ID-1 o los datos de relación de aspecto HDMI®)	El tamaño de la imagen actual que seleccionó, refiérase a Ajuste del tamaño de la imagen en la página 69.

- 1 Presione **MENU**, presione **▲** o **▼** para resaltar **Imagen** y presione **OK** (Aceptar).

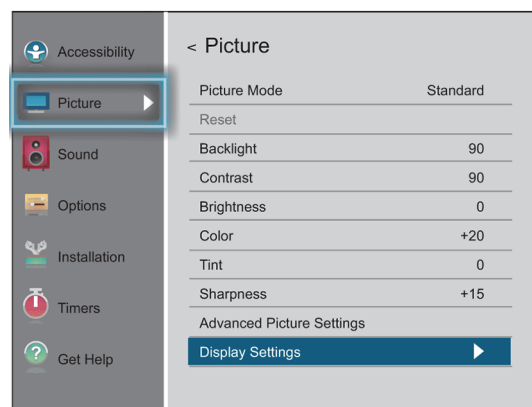

- 2 Resalte **Ajustes de pantalla** y presione **OK** (Aceptar).

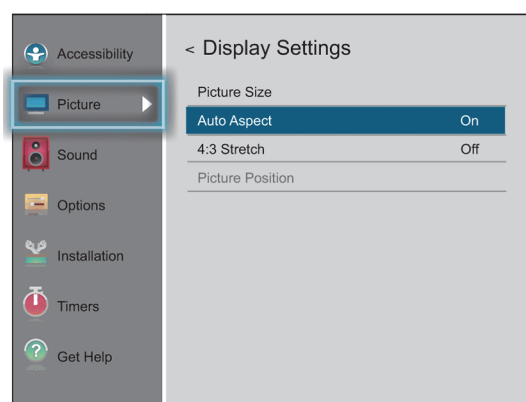

- 3 Resalte **Relación de aspecto automática** y presione **OK** (Aceptar).
- 4 Resalte **Activado** y presione **OK** (Aceptar). (Para desactivar la **Relación de aspecto**, seleccione **Desactivado**.)
- 5 Presione **EXIT** (Salir) para cerrar el menú.

Utilización del estirado 4:3

Cuando se activa el estirado 4:3, su televisor muestra la imagen en pantalla completa.

- 1 Presione **MENU**, presione **▲** o **▼** para resaltar **Imagen** y presione **OK** (Aceptar).

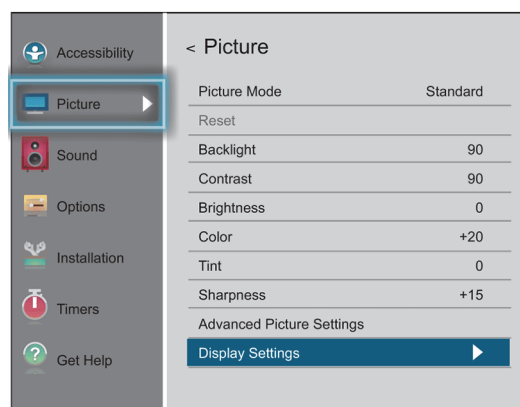

- 2 Resalte **Ajustes de pantalla** y presione **OK** (Aceptar).

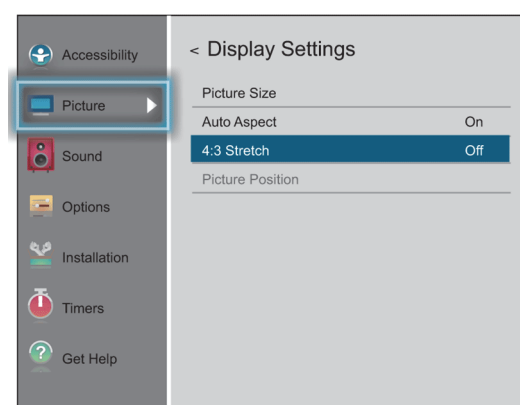

- 3 Resalte **Estirado 4:3** y presione **OK** (Aceptar).
- 4 Resalte **Activado** y presione **OK** (Aceptar). (Para desactivar **Estirado 4:3**, seleccione **Desactivado**.)
- 5 Presione **EXIT** (Salir) para cerrar el menú.

50L711U18/50L711M18/55L711U18/55L711M18
Televisor LED de 50/55 pulg. 2160p (4K), con Chromecast integrado

TOSHIBA

Ajuste del sonido

Esta sección comprende:

- Ajuste de la configuración del sonido
- Reproducción de sólo audio del televisor

Ajuste de la configuración del sonido

Puede ajustar las configuraciones de sonido para mejorar la calidad del sonido.

- 1 Presione **MENU**, presione **▲** o **▼** para resaltar **Sonido**, y presione **OK** (Aceptar).

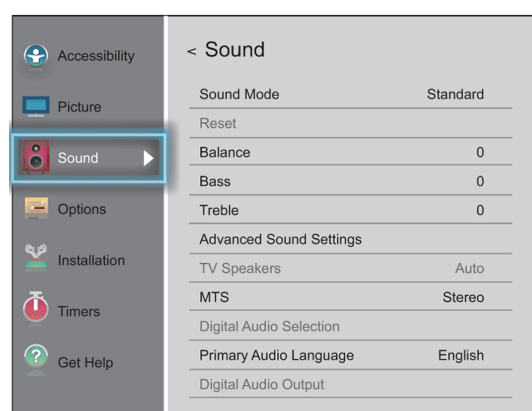

- 2 Resalte una opción y presione **OK** (Aceptar). Puede seleccionar:

- **Modo de sonido:** selecciona el modo de sonido. Puede seleccionar **Estándar**, **Música**, **Película**, **Voz clara** o **Bajos mejorados**.
- **Restablecer:** restablece todos los ajustes de sonido a sus valores predeterminados.
- **Equilibrio:** ajusta el balance entre los canales de audio izquierdo y derecho.
- **Graves:** ajusta los sonidos graves.
- **Agudos:** ajusta los sonidos agudos.
- **Configuración avanzada de sonido:** ajusta la configuración avanzada de sonido. Puede seleccionar:
 - **Claridad de diálogo:** ajusta el volumen del diálogo cuando mira las películas y los programas de televisión. Puede seleccionar **Desactivada**, **Baja**, o **Alta**.
 - **Surround:** ofrece un sonido claro, nítido y natural para las configuraciones de los altavoces frontales, completo con graves potentes, detalles de alta frecuencia y diálogos claros. Puede seleccionar **Desactivado** o **TruSurround**.
 - **TruVolume:** mantiene el nivel constante del volumen cuando se cambia entre los tipos de contenido, por ejemplo cuando se cambia entre un programa y un comercial. Puede seleccionar **Activado** o **Desactivado**.

- **Altavoces del televisor:** activa y desactiva los altavoces del televisor. Puede seleccionar:
 - **Auto:** apaga los altavoces del televisor cuando conecta un dispositivo a la toma de salida de audio (🔊/**AUDIO OUT**).
 - **Encendido:** mantiene los altavoces del televisor encendidos cuando conecta un dispositivo a la toma 🔊/**AUDIO OUT**.
 - **Apagado:** apaga los altavoces del televisor.

Nota

Si se activa la Guía de voz, la opción **Altavoces del televisor** solamente se pueden establecer a **Auto**.

- **MTS:** (solamente para canales analógicos recibidos por la toma de entrada de antena/TV por cable (**ANT / CABLE IN**)) selecciona el modo de audio. Puede seleccionar:
 - **Estéreo:** seleccione esta opción para programas transmitidos en estéreo. Normalmente puede dejar el televisor en el modo estéreo porque las salidas (**Estéreo**) producen el tipo de sonido transmitido (estéreo o monofónico).
 - **Mono** (Monofónico): seleccione esta opción si hay ruido o estática en transmisiones estéreo débiles.
 - **SAP:** seleccione esta opción para escuchar un programa de audio secundario, si está disponible. Si selecciona esta opción y no hay una programación de audio secundaria disponible, podría no escuchar el sonido. Cambie la opción **MTS** a **Estéreo**.
- **Selección de audio digital:** le permite alternar convenientemente entre las pistas de audio en un canal digital (al estar disponible). Esta opción anula temporalmente la opción **Idioma principal de audio** en el menú de **Sonido**.
- **Idioma principal de audio:** selecciona el idioma para los canales digitales.
- **Salida de audio digital:** abre el menú *Salida de audio digital* donde puede ajustar el audio digital.

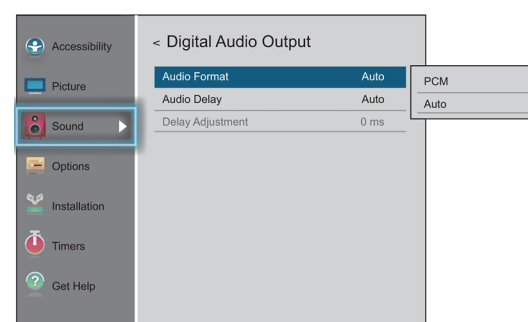

TOSHIBA

Televisor LED de 50/55 pulg. 2160p (4K), con Chromecast integrado

- **Formato de audio:** selecciona el formato de audio digital enviado a un sistema de audio externo. Puede seleccionar:
 - **PCM** (para convertir la salida de sonido en formato PCM (modulación por impulsos codificados)).
 - **Automático** (para pasar el sonido original de audio digital).

Nota

Si se activa la Guía de voz, la opción **Altavoces del televisor** solamente se pueden establecer a **PCM**.

- **Retraso de audio:** ajusta con precisión el audio cuando no está sincronizado con el video. Puede seleccionar **Auto** o **Manual**.
- **Ajuste de retraso:** le permite ajustar el tiempo de retraso para sincronizar manualmente el audio con el video. Para utilizar esta opción, **Retraso de audio** debe establecerse a **Manual**.

- 3 Presione ◀ ▶ ▲ o ▼ para ajustar la opción o para seleccionar un ajuste y presione **OK** (Aceptar).
- 4 Presione **EXIT** (Salir) para cerrar el menú.

Reproducción de sólo audio del televisor

Se puede apagar la imagen en su televisor y escuchar sólo el programa de audio.

- 1 Presione **MENU**, presione ▲ o ▼ para resaltar **Opciones** y presione **OK** (Aceptar).

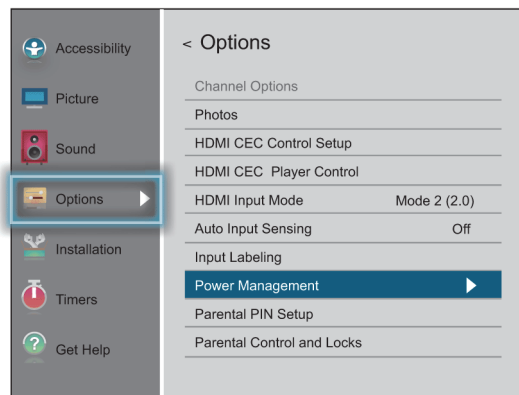

- 2 Resalte **Administración de energía** y presione **OK** (Aceptar).

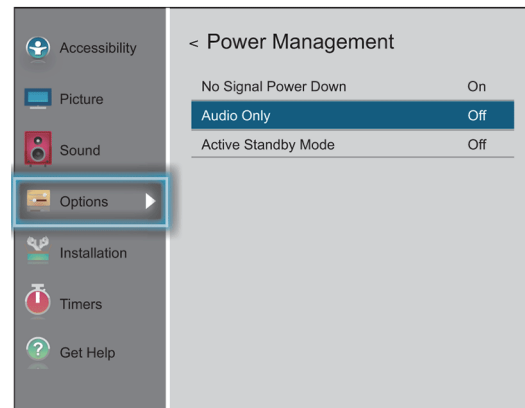

- 3 Resalte **Solo audio** y presione **OK** (Aceptar).
- 4 Resalte **Activado** o **Desactivado** y presione **OK** (Aceptar).
- 5 Presione **EXIT** (Salir) para cerrar el menú.

Notas

- La imagen se apagará en aproximadamente cinco segundos.
- Presione cualquier botón para encender la imagen durante unos cinco segundos.
- Para salir del modo de sólo audio, repita esta operación y seleccione **Desactivado**.

50L711U18/50L711M18/55L711U18/55L711M18
Televisor LED de 50/55 pulg. 2160p (4K), con Chromecast integrado

TOSHIBA

Cambio de los ajustes de canales

Esta sección comprende:

- Búsqueda automática de canales
- Agregando canales a la lista de canales manualmente
- Ocultar canales

Búsqueda automática de canales

Cuando realice una búsqueda de canales, su televisor buscará los canales con señal y almacenará la información de canal en la lista de canales. Cuando presione **CH+** o **CH-**, su televisor sintoniza el canal anterior o el siguiente en la lista de canales. La búsqueda de canales puede tardar varios minutos.

Nota

Cuando realice una búsqueda de canales, su televisor suprimirá cualquier canal guardado en la lista de canales.

Si un canal no se guarda en la lista de canales, puede:

- Utilice los botones numéricos en el control remoto virtual para ingresar el número del canal. Refiérase a [Control remoto virtual](#) en la página 22.
- Agregar manualmente el canal a la lista de canales. Refiérase a [Agregando canales a la lista de canales manualmente](#) en la página 75.

- 1 Asegúrese de haber configurado la toma de entrada de antena/cable (**ANT / CABLE IN**) antes de programar los canales. Refiérase a [Configuración de la toma de ENTRADA DE ANTENA/CABLE](#) en la página 55.
- 2 Presione **MENU**, presione **▲** o **▼** para resaltar **Instalación** y presione **OK** (Aceptar).

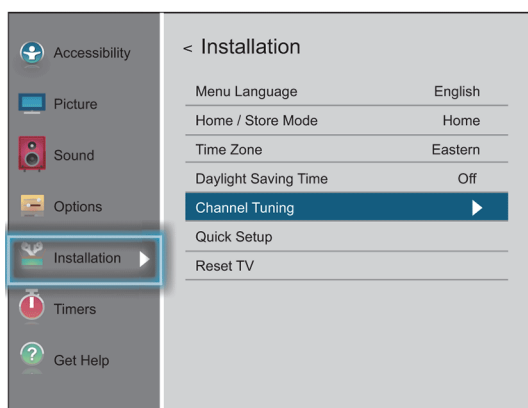

- 3 Resalte **Sintonización de canales** y presione **OK**.

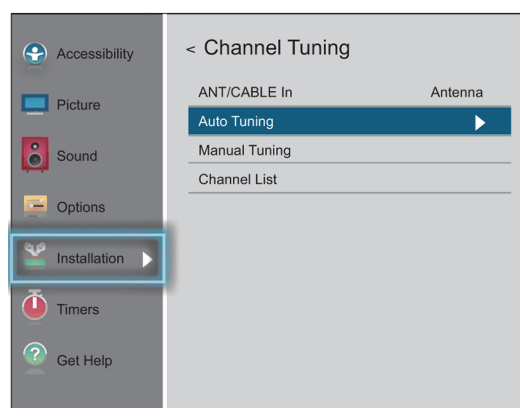

- 4 Presione **Sintonización automática** y presione **OK** (Aceptar). Presione **OK** (Aceptar) para comenzar la búsqueda. Su televisor buscará por los canales disponibles. La búsqueda puede durar varios minutos.

Notas

- Si ha creado un PIN, presione **◀** o **▶** en la barra numérica en la parte inferior de la pantalla para seleccionar un número y presione **OK** (Aceptar). Repita este paso para ingresar los otros tres números de su PIN. Para obtener más información, refiérase a [Estableciendo un PIN nuevo](#) en la página 76. La búsqueda de canales comienza después de haber ingresado su PIN.
- Se puede presionar **EXIT** (Salir) para detener la búsqueda de canales automática, pero necesitará reiniciar la búsqueda para crear una lista de canales.

- 5 Al completarse la búsqueda, presione **EXIT** (Salir) para cerrar el menú. Su televisor sintoniza el primer canal encontrado.

Agregando canales a la lista de canales manualmente

Los canales con señal débil no se añadirán a la lista de canales al hacer la búsqueda de canales. Puede agregar manualmente un canal a la lista de canales si conoce el número del canal.

- 1 Presione **MENU**, presione **▲** o **▼** para resaltar **Instalación** y presione **OK** (Aceptar).

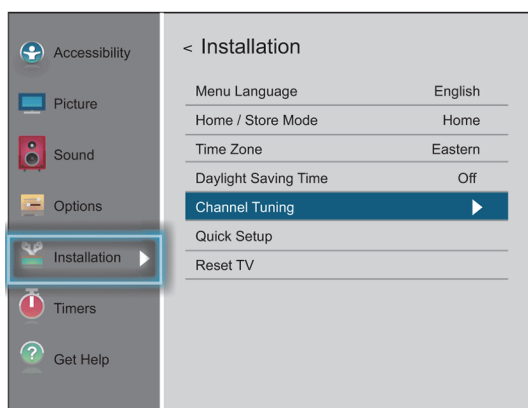

- 2 Resalte **Sintonización de canales** y presione **OK**.

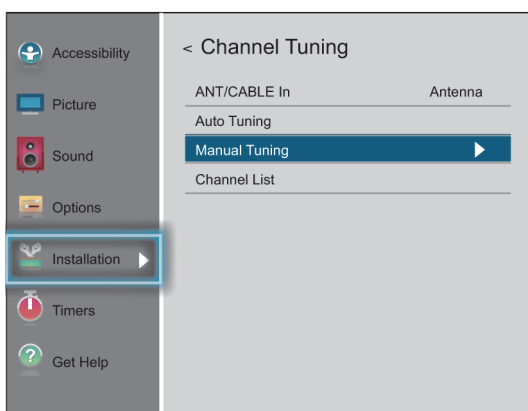

- 3 Resalte **Sintonización manual** y presione **OK** (Aceptar).



- 4 Utilice los botones numéricos en el control remoto virtual para ingresar el número del canal y presione **OK**. Refiérase a [Control remoto virtual](#) en la página 22.

O

Presione **◀** o **▶** para seleccionar el canal previo o siguiente y presione **OK** (Aceptar).

- 5 Presione **OK** para comenzar la sintonización manual.

- 6 Presione **EXIT** (Salir) para cerrar el menú.

Ocultar canales

Se pueden ocultar los canales en la lista de canales. Cuando se presiona **CH+** o **CH-** (Canal +/-), su televisor se saltará los canales ocultos.

Todavía puede sintonizar un canal oculto al presionar los botones numéricos en el control remoto virtual para el canal. Si sintoniza un canal oculto, el canal aparece en la lista del *Historial*.

- 1 Presione **MENU**, presione **▲** o **▼** para resaltar **Opciones** y presione **OK** (Aceptar).

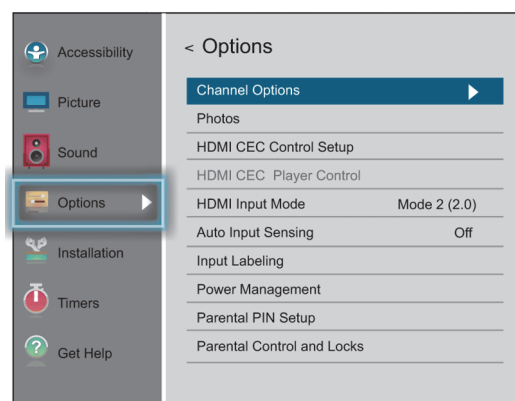

- 2 Resalte **Opciones de canales** y presione **OK** (Aceptar).



50L711U18/50L711M18/55L711U18/55L711M18
Televisor LED de 50/55 pulg. 2160p (4K), con Chromecast integrado

TOSHIBA

- 3 Resalte un canal que desee ocultar y presione **OK** (Aceptar). Aparece una marca en la casilla situada junto al canal.

Notas

- Los canales etiquetados ATV son canales analógicos. Los canales etiquetados DTV son canales digitales.
- Para mostrar un canal, resalte el canal y presione **OK** (Aceptar) para quitar la marca.
- También puede bloquear canales específicos para que no se pueden sintonizar hasta que los desbloquee. Refiérase a [Bloqueo de canales](#) en la página 80.

- 4 Presione **EXIT** (Salir) para cerrar el menú.

Ajuste de los controles de los padres

Los controles de los padres le permiten evitar que sus hijos vean programas de televisión que contienen material inapropiado. Cuando se activan, los controles de los padres leen la clasificación del programa (con algunas excepciones, tal como noticias y deportes) y niegan el acceso a programas que excedan el nivel de clasificaciones seleccionado.

El control de los padres le permite:

- Establecer clasificaciones para los programas de televisión y películas para que pueda evitar que sus hijos vean material inapropiado en el televisor
- Bloquear las fuentes de entrada de video
- Establecer un temporizador para limitar cuánto tiempo puede jugar un videojuego

Nota

Para ver los programas bloqueados, deberá ingresar un PIN.

Los temas de los controles de los padres incluyen:

- [Estableciendo un PIN nuevo](#)
- [Cambio o eliminación del PIN](#)
- [Bloqueo de los programas de televisión y las películas \(para los EE.UU.\)](#)
- [Descarga de información de clasificaciones \(para los EE.UU.\)](#)
- [Desbloqueo temporal de los programas](#)
- [Bloqueo de las entradas de video](#)
- [Bloqueo de canales](#)
- [Configuración de GameTimer™](#)

Estableciendo un PIN nuevo

Un PIN es necesario para algunos menús. El menú *Controles de los padres y bloqueo* está en gris si no se ha establecido el PIN.

- 1 Presione **MENU**, presione **▲** o **▼** para resaltar **Opciones** y presione **OK** (Aceptar).

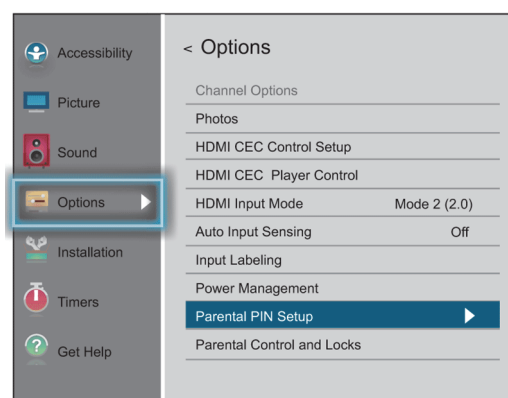

- 2 Resalte **Configuración del PIN del control de los padres** y presione **OK** (Aceptar).

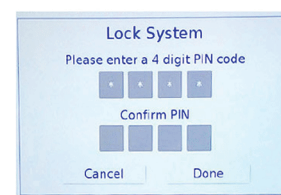

- 3 Presione **◀** o **▶** en la barra numérica en la parte inferior de la pantalla para seleccionar un número y presione **OK** (Aceptar). Repita este paso para ingresar los otros tres números de su PIN.

Después de entrar el cuarto número, se abre una pantalla de confirmación.

- 4 Ingrese su PIN nuevamente para confirmar y presione **OK** (Aceptar). Se abre el menú de configuración del *PIN de los controles de los padres*.
- 5 Presione **EXIT** (Salir) para cerrar el menú.

Nota

Si ha establecido un PIN, la pantalla *Bloqueos activos* se abre donde introduce el PIN.

Si olvida su PIN, resalte **Cancelar** o **Terminado** en la pantalla abra la pantalla *Bloqueos activos*, luego presione **INFO** cuatro veces dentro de cinco segundos. Su PIN se borra y la pantalla de bloqueo del sistema se abre donde puede introducir un nuevo PIN.

Cambio o eliminación del PIN

- 1 Presione **MENU**, presione **▲** o **▼** para resaltar **Opciones** y presione **OK** (Aceptar).

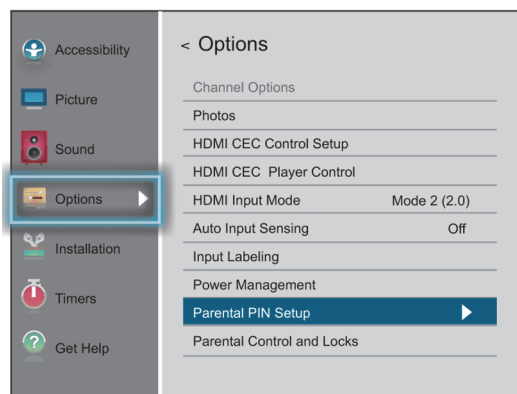

- 2 Resalte **Configuración del PIN del control de los padres** y presione **OK** (Aceptar).

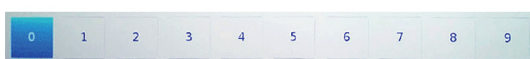

- 3 Presione **◀** o **▶** en la barra numérica en la parte inferior de la pantalla para seleccionar un número y presione **OK** (Aceptar). Repita este paso para ingresar los otros tres números de su PIN.

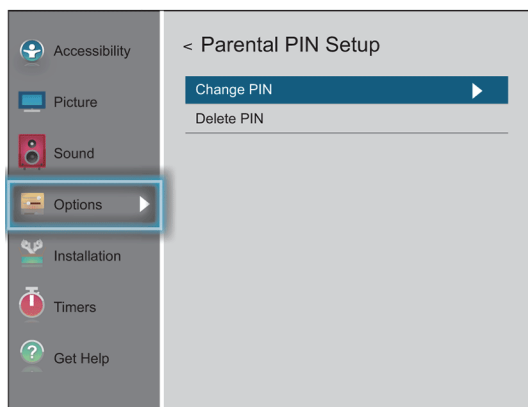

- 4 Resalte **Cambiar PIN** o **Borrar el PIN** y presione **OK** (Aceptar).

- 5 Si selecciona **Cambiar el PIN**, ingrese su PIN nuevo y vuelva a introducirlo.

O

Si selecciona **Borrar el PIN**, presione **◀** o **▶** para seleccionar **Sí** y presione **OK** (Aceptar).

- 6 Presione **EXIT** (Salir) para cerrar el menú.

Bloqueo de los programas de televisión y las películas (para los EE.UU.)

Algunos programas de televisión y películas incluyen clasificaciones que clasifican el contenido del programa como inadecuados para espectadores jóvenes. El televisor detecta las clasificaciones y bloquea los programas y películas de acuerdo con las clasificaciones que seleccione.

Notas

- Debe crear un PIN antes de poder bloquear los programas de televisión y películas. Refiérase a [Estableciendo un PIN nuevo](#) en la página 76.
- Para ver la clasificación de un programa o de una película, sintonice el programa o película y presione **INFO**.

Niveles de Clasificación de televisión

Clasificaciones de TV de EE.UU.

TV-Y Adecuado para todos los niños.

TV-Y7 Adecuado para niños de 7 años y mayores.

TV-Y7FV **Nota:** Los programas en los cuales la violencia ficticia puede ser más intensa o contener más combate que otros programas en esta categoría en esta categoría están designados para TV-Y7FV.

TV-G Audiencia general

TV-PG Se sugiere la guía de los padres. Podría contener:

- D - diálogo sugestivo moderado
- L - lenguaje obscuro infrecuente
- S - algunas situaciones sexuales
- V - violencia moderada

TV-14 Se recomienda fuertemente la supervisión de los padres. Podría contener:

- D - diálogo sugestivo intenso
- L - lenguaje fuerte y obscuro
- S - situaciones sexuales intensas
- V - violencia intensa

TV-MA Solamente para audiencia adulta. Podría contener:

- L - lenguaje vulgar o indecente
- S - actividad sexual explícita
- V - violencia gráfica

50L711U18/50L711M18/55L711U18/55L711M18
Televisor LED de 50/55 pulg. 2160p (4K), con Chromecast integrado

TOSHIBA

Niveles de las clasificaciones de películas

Clasificación de películas en EE.UU. (MPAA)

G	Audiencia general (Apropiado para todas las edades)
PG	Se recomienda guía de los padres
PG-13	Precauciones son fuertemente recomendadas a los padres (Algún material puede ser inapropiado para niños menores de 13 años)
R	Restringido (Menores de 17 años requieren la compañía de un padre o un adulto)
NC-17	No adecuado para niños menores de 17 años
X	Sólo para adultos
Sin clasificación	El contenido no ha sido clasificado. La selección de esta opción podría bloquear los mensajes de emergencia.

- 1 Presione **MENU**, presione **▲** o **▼** para resaltar **Opciones** y presione **OK** (Aceptar).

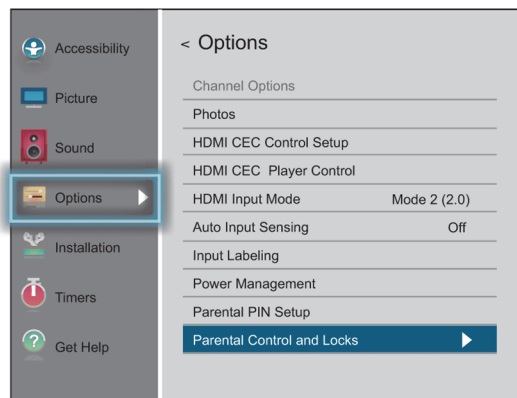

- 2 Resalte **Controles de los padres y bloqueo** y presione **OK** (Entrar).

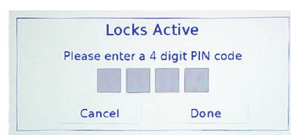

- 3 Presione **◀** o **▶** en la barra numérica en la parte inferior de la pantalla para seleccionar un número y presione **OK** (Aceptar). Repita este paso para ingresar los otros tres números de su PIN.

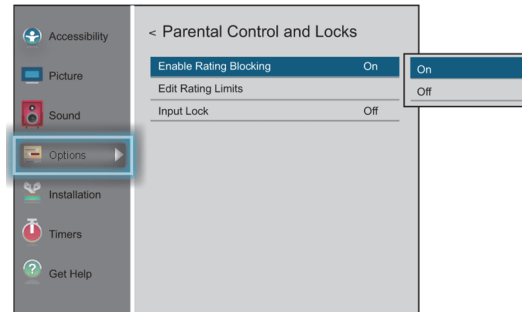

- 4 Resalte **Habilitación del bloqueo de clasificaciones** y presione **OK** (Aceptar).
- 5 Resalte **Activado** y presione **OK** (Aceptar).
- 6 Presione **▼** para resaltar **Limites de edición de clasificación** y presione **OK** (Aceptar).

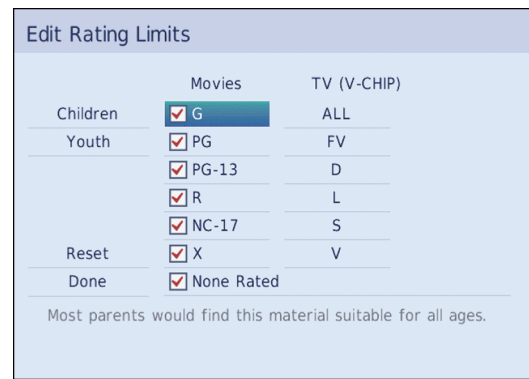

- 7 Presione **▲** **▼** **◀** **▶** para resaltar una clasificación y presione **OK** (Aceptar).

Notas

- Al resaltar una clasificación, una definición para la clasificación aparece en la parte inferior de la pantalla.
- Una clasificación bloqueada tiene una marca de verificación al lado de ésta.

- 8 Cuando termine, resalte **Terminado** y presione **OK** (Aceptar).
- 9 Presione **EXIT** (Salir) para cerrar el menú.

TOSHIBA

Televisor LED de 50/55 pulg. 2160p (4K), con Chromecast integrado

Descarga de información de clasificaciones (para los EE.UU.)

En el futuro, un sistema de clasificación adicional puede estar disponible para su uso en el bloqueo selectivo de los programas de televisión y películas. La estación sintonizada actualmente debe estar recibiendo una señal digital antes de que un sistema de clasificación adicional se pueda descargar.

- 1 Sintonice el canal para el que desea descargar las clasificaciones.
- 2 Presione **MENU**, presione **▲** o **▼** para resaltar **Opciones** y presione **OK** (Aceptar).

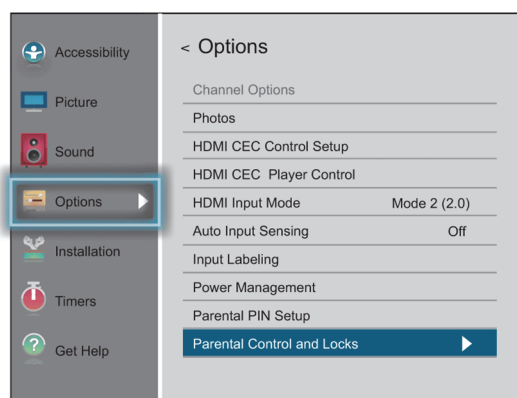

- 3 Resalte **Controles de los padres y bloqueo** y presione **OK** (Entrar).



- 4 Presione **◀** o **▶** en la barra numérica en la parte inferior de la pantalla para seleccionar un número y presione **OK** (Aceptar). Repita este paso para ingresar los otros tres números de su PIN.

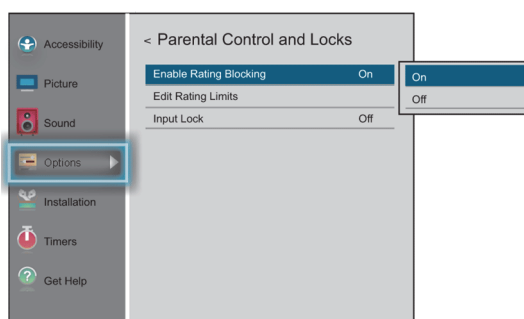

- 5 Resalte **Habilitación del bloqueo de clasificaciones** y presione **OK** (Aceptar).

- 6 Resalte **Activado** y presione **OK** (Aceptar).
- 7 Presione **▼** para resaltar **Limites de edición de clasificación** y presione **OK** (Aceptar).

Edit Rating Limits		
	Movies	TV (V-CHIP)
Children	<input checked="" type="checkbox"/> G	ALL
Youth	<input checked="" type="checkbox"/> PG	FV
	<input checked="" type="checkbox"/> PG-13	D
	<input checked="" type="checkbox"/> R	L
Alt RS	<input checked="" type="checkbox"/> NC-17	S
Reset	<input checked="" type="checkbox"/> X	V
Done	<input checked="" type="checkbox"/> Noe Rated	

- 8 Resalte **Clasificaciones alternativas** y presione **OK** (Aceptar).

Notas

- La opción **Clasificaciones alternativas** sólo está disponible si un sistema de clasificación adicional está disponible actualmente.
- El televisor puede tardarse varios minutos para descargar el sistema de clasificación adicional.
- La información que se muestra en la pantalla de las *Clasificaciones alternativas* depende del sistema de clasificación disponible en el momento de la descarga.

- 9 Presione **▲** **▼** **◀** **▶** para resaltar una clasificación y presione **OK** (Aceptar).

Notas

- Una clasificación bloqueada tiene una **X** al lado de ésta.
- Solamente puede descargar el sistema de clasificación adicional una vez.
- Para ver la clasificación de un programa o de una película, sintonice el programa o película y presione **INFO**.
- No será capaz de descargar las actualizaciones para el sistema de clasificación hasta que dichas actualizaciones estén disponibles.
- La información de clasificación disponible está controlada por la emisora. El contenido y el formato pueden variar.

- 10 Cuando termine, resalte **Terminado** y presione **OK** (Aceptar).

- 11 Presione **EXIT** (Salir) para cerrar el menú.

50L711U18/50L711M18/55L711U18/55L711M18
Televisor LED de 50/55 pulg. 2160p (4K), con Chromecast integrado

TOSHIBA

Desbloqueo temporal de los programas

Si intenta sintonizar un programa que supera los límites de clasificación que ha configurado, el televisor entra en el modo de bloqueo de programas y aparece un mensaje de advertencia en la pantalla. Puede desbloquear el programa temporalmente.

- 1 Presione **MUTE** (Silenciar).
- 2 Entre el PIN de cuatro dígitos y luego presione **OK** (Aceptar).

El programa está desbloqueado y aparece la imagen normal. El programa se bloquea nuevamente al cambiar el canal.

Bloqueo de las entradas de video

Puede usar la opción de bloqueo de entrada para bloquear las entradas de video (**AV, HDMI 1, HDMI 2 y HDMI 3**).

- 1 Presione **MENU**, presione **▲** o **▼** para resaltar **Opciones** y presione **OK** (Aceptar).

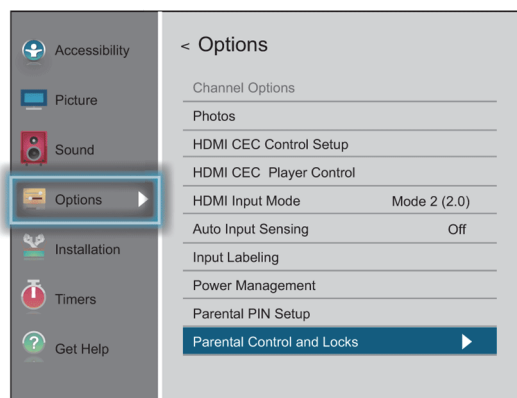

- 2 Resalte **Controles de los padres y bloqueo** y presione **OK** (Entrar).

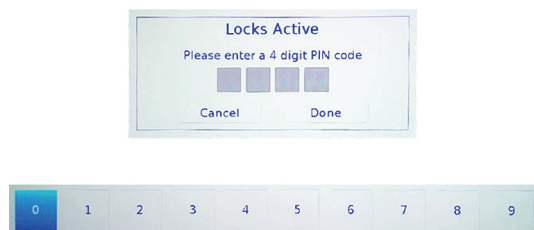

- 3 Presione **◀** o **▶** en la barra numérica en la parte inferior de la pantalla para seleccionar un número y presione **OK** (Aceptar). Repita este paso para ingresar los otros tres números de su PIN.

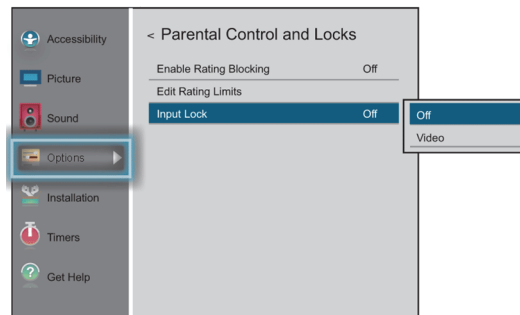

- 4 Presione **▼** para resaltar **Bloqueo de entrada** y presione **OK** (Aceptar).
- 5 Resalte el nivel de bloqueo de una fuente de entrada de video y presione **OK** (Aceptar). Puede seleccionar:
 - **Video**: bloquea **AV, HDMI 1, HDMI 2 y HDMI 3**.
 - **Desactivado**: desbloquea todas las entradas de video.
- 6 Presione **EXIT** (Salir) para cerrar el menú.

Bloqueo de canales

Nota

Debe crear un PIN antes de poder bloquear los canales. Refiérase a [Estableciendo un PIN nuevo](#) en la página 76.

- 1 Presione **MENU**, presione **▲** o **▼** para resaltar **Opciones** y presione **OK** (Aceptar).

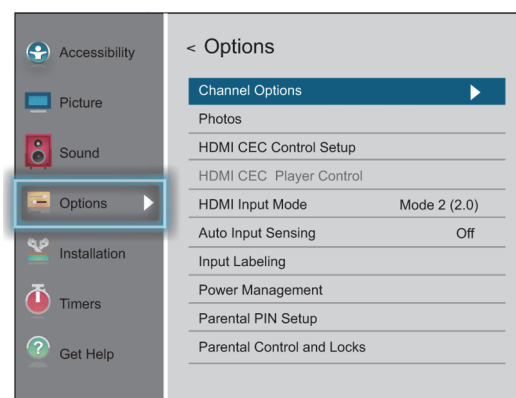

TOSHIBA

Televisor LED de 50/55 pulg. 2160p (4K), con Chromecast integrado

- 2 Resalte **Opciones de canales** y presione **OK** (Aceptar).

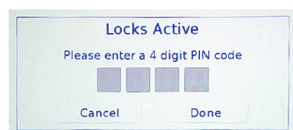

- 3 Presione **◀** o **▶** en la barra numérica en la parte inferior de la pantalla para seleccionar un número y presione **OK** (Aceptar). Repita este paso para ingresar los otros tres números de su PIN.

Ch.	Type		
6	ATV	<input type="checkbox"/>	<input type="checkbox"/>
8-1	DTV	<input type="checkbox"/>	<input type="checkbox"/>
8-2	DTV	<input type="checkbox"/>	<input type="checkbox"/>
13	ATV	<input type="checkbox"/>	<input type="checkbox"/>
14	ATV	<input type="checkbox"/>	<input type="checkbox"/>
17	ATV	<input type="checkbox"/>	<input type="checkbox"/>
18	ATV	<input type="checkbox"/>	<input type="checkbox"/>
22	ATV	<input type="checkbox"/>	<input type="checkbox"/>

- 4 Resalte un canal, presione **◀** o **▶** para pasar a la columna con el icono de candado y presione **OK** (Aceptar).

Notas

- Los canales etiquetados ATV son canales analógicos.
- Los canales etiquetados DTV son canales digitales.

Nota

Para desbloquear un canal, resalte el canal y presione **OK** (Aceptar) para quitar la marca.

- 5 Presione **EXIT** (Salir) para cerrar el menú.

Configuración de GameTimer™

Puede utilizar el GameTimer™ para configurar un límite de tiempo para jugar un videojuego (de 30 a 120 minutos). Al terminarse GameTimer su televisor cierra la fuente de entrada del dispositivo de videojuegos.

- 1 Presione **MENU**, presione **▲** o **▼** para resaltar **Temporizadores** y presione **OK** (Aceptar).

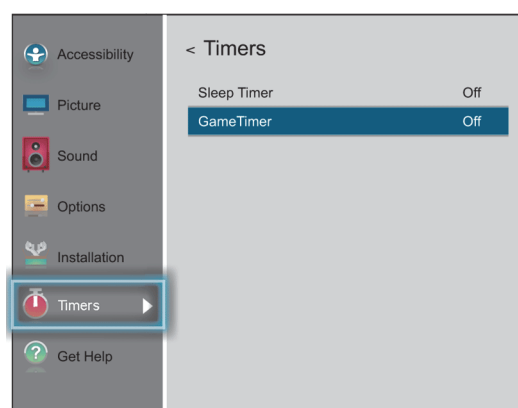

- 2 Resalte **Game Timer** y luego presione **OK** (Aceptar).

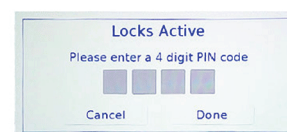

- 3 Presione **◀** o **▶** en la barra numérica en la parte inferior de la pantalla para seleccionar un número y presione **OK** (Aceptar). Repita este paso para ingresar los otros tres números de su PIN.

- 4 Resalte la cantidad de tiempo que desea ver su juego antes de que se apague y presione **OK** (Aceptar). Puede seleccionar **Desactivado**, **30 min**, **60 min**, **90 min** o **120 min**.

Nota

Para desactivar el temporizador de videojuegos, seleccione **Desactivado**.

50L711U18/50L711M18/55L711U18/55L711M18
Televisor LED de 50/55 pulg. 2160p (4K), con Chromecast integrado

TOSHIBA

5 Presione **EXIT** (Salir) para cerrar el menú.

Notas

- Un mensaje aparece al quedar 10 minutos, 3 minutos, y 1 minuto.
- Si su televisor pierde la energía con el tiempo restante, el televisor entra en el modo de bloqueo de entrada al restablecerse la energía (como si el temporizador de videojuegos se hubiese activado). Para reanudar el uso, debe desactivar el bloqueo de entrada. Refiérase a [Bloqueo de las entradas de video](#) en la página 80.

Utilización de los subtítulos optativos

Los subtítulos optativos muestran una versión del texto del audio del programa de televisión o muestra información suministrada por la estación transmisora.

Los controles de subtítulos optativos incluyen:

- [Activación o desactivación de los subtítulos optativos](#)
- [Selección del modo de subtítulos optativos analógicos](#)
- [Selección del modo de subtítulos optativos con el botón CCD](#)
- [Personalización de los ajustes de los subtítulos optativos digitales](#)

Activación o desactivación de los subtítulos optativos

Nota

Podría no ver los subtítulos optativos cuando:

- Un programa o video ha sido doblado
- La recepción de la señal es débil o no es estándar

1 Presione **MENU**, presione **▲** o **▼** para resaltar **Accesibilidad** y presione **OK** (Aceptar).

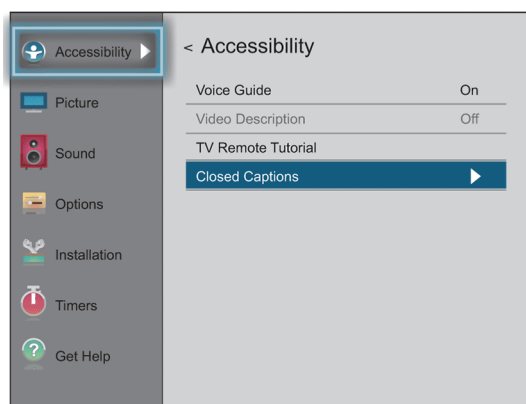

2 Resalte **Subtítulos optativos** y presione **OK** (Aceptar).

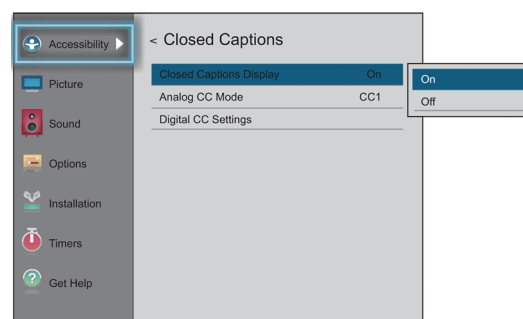

3 Resalte **Muestra de subtítulos optativos** y presione **OK** (Aceptar).

4 Resalte **Activado** (Activa los subtítulos optativos) o **Desactivado** (Desactiva los subtítulos optativos) y presione **OK** (Aceptar).

5 Presione **EXIT** (Salir) para cerrar el menú.

Nota

También puede presionar **CCD** (Subtítulos optativos) para activar o desactivar los subtítulos optativos.

Selección del modo de subtítulos optativos analógicos

Los canales analógicos usualmente tienen uno o más modos de subtítulos optativos. El modo CC1 usualmente muestra una versión del texto del audio del programa de televisión en un titular pequeño. Los otros modos de CC muestran información suministrada por la estación transmisora. Los modos de textos muestran información en un cuadro que cubre la mitad de la pantalla.

1 Presione **MENU**, presione **▲** o **▼** para resaltar **Accesibilidad** y presione **OK** (Aceptar).

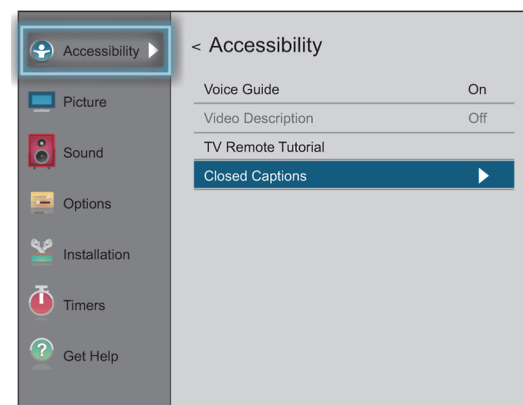

- 2 Resalte **Subtítulos optativos** y presione **OK** (Aceptar).

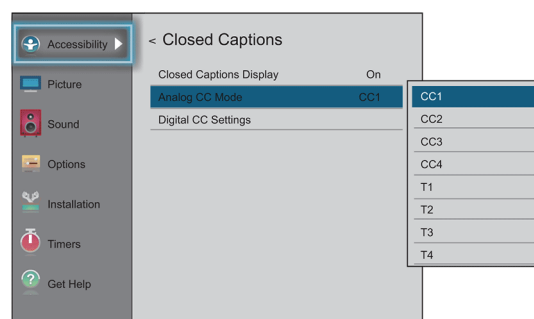

- 3 Resalte el modo de **Modo de subtítulos analógicos** y presione **OK** (Aceptar).

- 4 Resalte un modo de subtítulo analógico y presione **OK** (Aceptar). Puede seleccionar:

- **CC1 a CC4:** los subtítulos optativos aparecen en un titular pequeño en la parte inferior de la pantalla. **CC1** normalmente es la versión "impresa" del audio. **CC2 a CC4** muestran contenido suministrado por la estación transmisora.
- **T1 a T4:** los subtítulos optativos cubren la mitad o toda la pantalla. **T1 a T4** muestran contenido suministrado por la estación transmisora.

- 5 Presione **EXIT** (Salir) para cerrar el menú.

Notas

Si el programa o video que está viendo no tiene subtítulos optativos, éstos no aparecerán en la pantalla.

Si de **T1 a T4** no está disponible en su área de visualización, puede aparecer un rectángulo negro en la pantalla.

Personalización de los ajustes de los subtítulos optativos digitales

- 1 Presione **MENU**, presione **▲** o **▼** para resaltar **Accesibilidad** y presione **OK** (Aceptar).

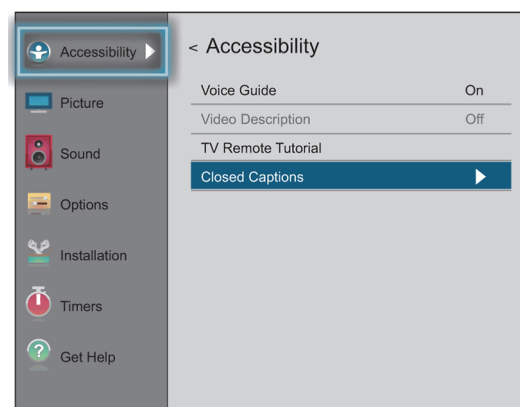

- 2 Resalte **Subtítulos optativos** y presione **OK** (Aceptar).

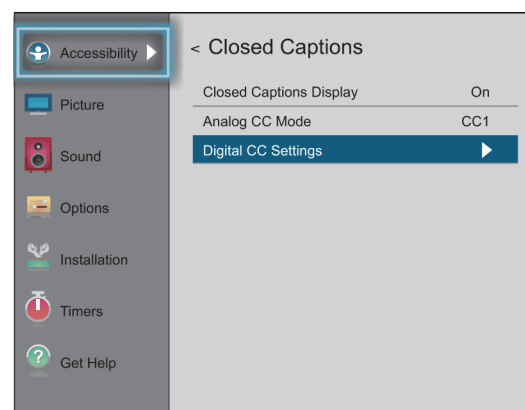

Selección del modo de subtítulos optativos con el botón CCD

Presione **CCD** (subtítulos optativos). Aparece la barra de los subtítulos optativos:

- Si sintonizó un canal analógico (o un dispositivo de video con una señal de 480i), puede seleccionar **CC1 a CC4** o **T1 a T4** o **Desactivado**.
- Si sintonizó un canal digital, los modos de subtítulos optativos disponibles varían para los canales digitales.

50L711U18/50L711M18/55L711U18/55L711M18
Televisor LED de 50/55 pulg. 2160p (4K), con Chromecast integrado

TOSHIBA

3 Resalte **Configuración de subtítulos optativos digitales** y presione **OK** (Aceptar).

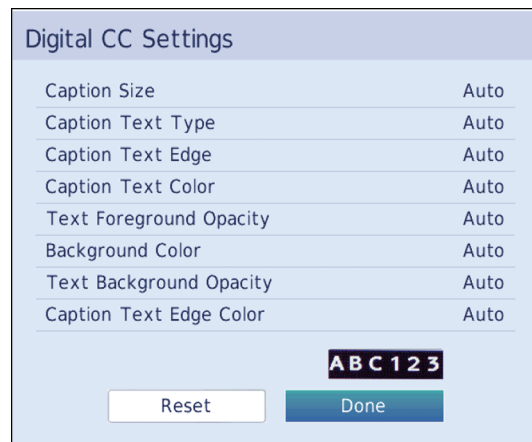

4 Resalte una opción y presione ◀ o ▶ para modificar el ajuste. Puede seleccionar:

- **Tamaño del subtítulo:** selecciona el tamaño de la fuente del subtítulo.
- **Tipo de texto del subtítulo:** selecciona el estilo de fuente del subtítulo.
- **Borde del texto del subtítulo:** selecciona el estilo del borde de las letras del subtítulo.
- **Color del texto del subtítulo:** selecciona el color del texto del subtítulo.
- **Opacidad de primer plano del texto:** selecciona el nivel de opacidad de las palabras.
- **Color de fondo:** selecciona el color de fondo.
- **Opacidad del segundo plano del texto:** selecciona el nivel de opacidad del segundo plano.
- **Color del borde del texto del subtítulo:** selecciona el color del borde de las letras.

5 Para ajustar otra opción, presione ▲ o ▼ para resaltar la opción y presione ◀ o ▶ para ajustar la configuración.

6 Presione **EXIT** (Salir) para cerrar el menú.

Ajuste de la configuración de la hora

Esta sección incluye:

- Configuración del estado de la zona horaria y del horario de verano
- Configuración del temporizador de apagado automático

Configuración del estado de la zona horaria y del horario de verano

Su televisor utiliza la configuración de la Zona horaria y del Horario de verano para mostrar correctamente la información del programa y el estado del canal.

1 Presione **MENU**, presione ▲ o ▼ para resaltar **Instalación** y presione **OK** (Aceptar).

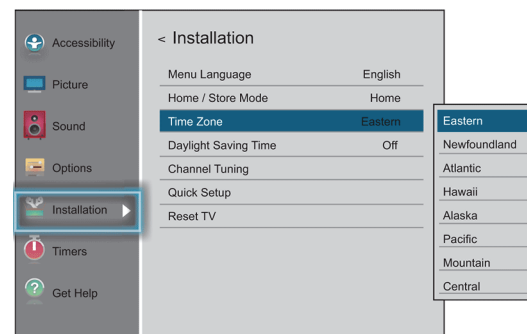

2 Resalte **Zona horaria** y presione **OK** (Aceptar).

3 Resalte una zona horaria y presione **OK** (Aceptar). Se abre el menú *Instalación*.

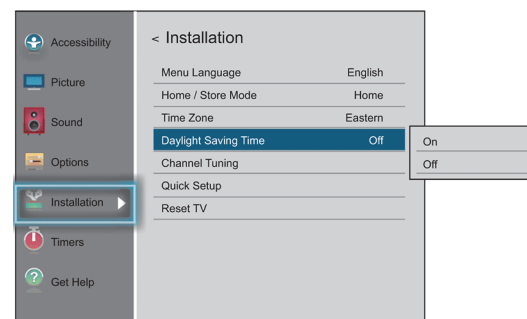

4 Resalte **Horario de verano** y presione **OK** (Aceptar).

5 Resalte **Activado** (si su área de recepción observa la hora de verano) o **Desactivado** (si su área de recepción no observa la hora de verano) y presione **OK** (Aceptar).

6 Presione **EXIT** (Salir) para cerrar el menú.

Configuración del temporizador de apagado automático

Se puede especificar la cantidad de tiempo antes de que su televisor se apague automáticamente.

- 1 Presione **MENU**, presione **▲** o **▼** para resaltar **Temporizadores** y presione **OK** (Aceptar).

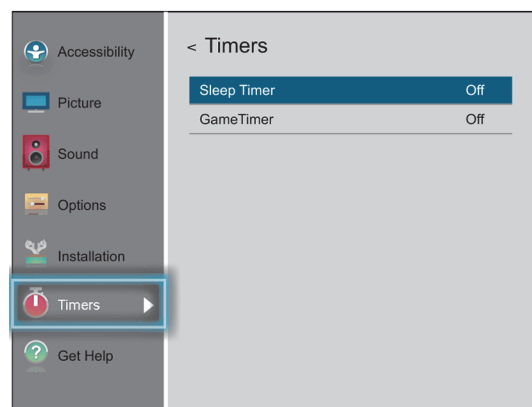

- 2 Resalte **Temporizador de apagado automático** y presione **OK** (Aceptar).
- 3 Permite **▲** o **▼** para seleccionar la cantidad de tiempo antes de que su televisor se apague automáticamente. Se puede seleccionar Desactivado, 5, 10, 15, 30, 60, 90, 120, 150, 180 y 240 min.

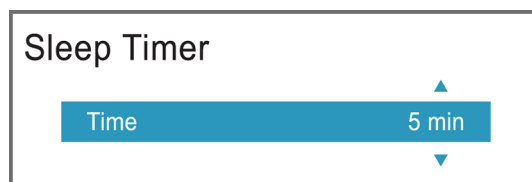

- 4 Presione **EXIT** (Salir) para cerrar el menú.

Notas

- También puede presionar **SLEEP** (Apagado automático) para ajustar el temporizador de apagado automático.
- Para mostrar el tiempo restante hasta que el televisor se apague, presione **APAGADO AUTOMÁTICO**.
- Para cancelar el temporizador de apagado automático, presione **SLEEP** y presione **▼** para seleccionar **Desactivado**.
- Si se produce un corte de energía, el ajuste de temporizador de apagado podría borrarse.

Ajuste de la configuración del menú

Puede ajustar como se ven los menús del televisor al:

- Selección del idioma del menú
- Etiquetado de una fuente de entrada de video

Selección del idioma del menú

Puede elegir entre tres configuraciones de idioma de menú diferentes (inglés, francés y español) para la visualización en pantalla de menús y mensajes.

- 1 Presione **MENU**, presione **▲** o **▼** para resaltar **Instalación** y presione **OK** (Aceptar).

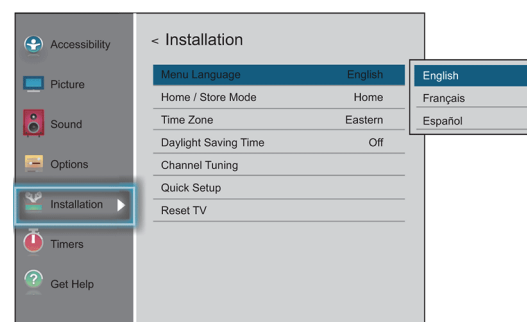

- 2 Resalte **Idioma del menú** y presione **OK** (Aceptar).
- 3 Presione **▲** o **▼** para seleccionar un idioma y presione **OK** (Aceptar).
- 4 Presione **EXIT** (Salir) para cerrar el menú.

Etiquetado de una fuente de entrada de video

Se puede agregar una etiqueta a una fuente de entrada de video para que sea más fácil identificarla.

También puede ocultar una fuente de entrada de video, de modo que esté en gris en la lista de **Selección de entrada** y su televisor omitirá la fuente de entrada de video al presionar **INPUT** (Entrada).

- 1 Presione **MENU**, presione **▲** o **▼** para resaltar **Opciones** y presione **OK** (Aceptar).

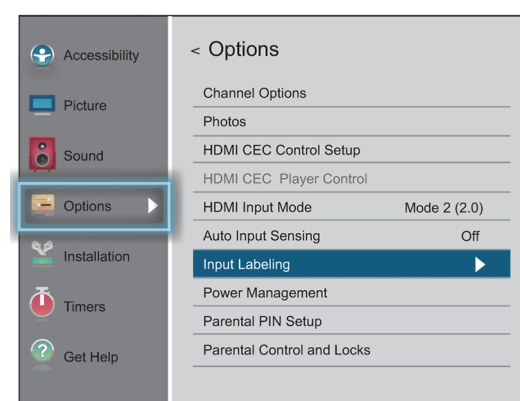

50L711U18/50L711M18/55L711U18/55L711M18
Televisor LED de 50/55 pulg. 2160p (4K), con Chromecast integrado

TOSHIBA

- 2 Resalte **Etiqueta de entrada** y presione **OK** (Aceptar).

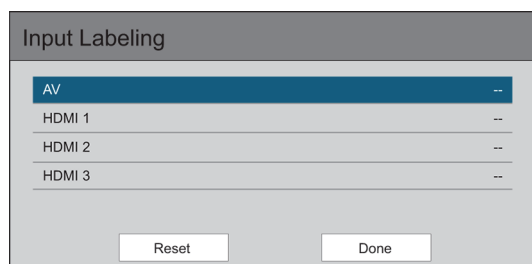

- 3 Resalte la fuente de entrada de video que desea etiquetar y presione ◀ o ▶ para seleccionar una etiqueta de la lista.

Nota

Si no está utilizando una entrada, puede seleccionar **Ocultar** para la etiqueta. **Ocultar** pone en gris la entrada en la lista de *Selección de entrada* y omite la entrada cuando presiona **INPUT** (Entrada) en el control remoto.

- 4 Repita los pasos 2 y 3 para etiquetar otras entradas.
5 Presione ▲ o ▼ para resaltar **Terminado** y presione **OK** (Aceptar) para guardar la etiqueta.
6 Presione **EXIT** (Salir) para cerrar el menú.

Notas

Para restablecer las etiquetas de entrada a los valores de fábrica, resalte **Restablecer** y presione **OK**.

Activación o desactivación del sensor de entrada

Cuando la función de detector de entrada se activa, su televisor detecta automáticamente las tomas de video a las que los equipos están conectados y encendidos. Su televisor utiliza esta información para determinar qué opciones puede seleccionar en la lista de *Selección de entradas* cuando se presione **INPUT** (Entrada).

- 1 Presione **MENU**, presione ▲ o ▼ para resaltar **Opciones** y presione **OK** (Aceptar).

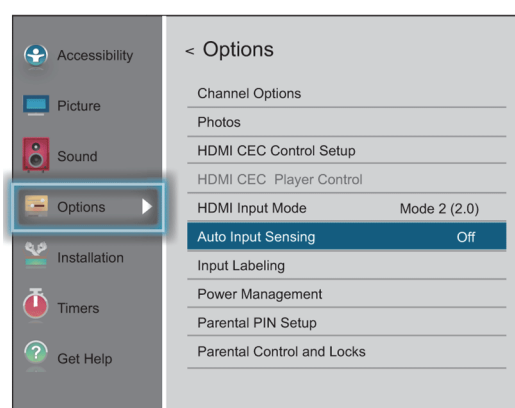

- 2 Resalte **Sensor de entrada automático**, luego presione **OK** (Aceptar).
3 Resalte **Activado** o **Desactivado** y presione **OK** (Aceptar).

Mantenimiento

- No utilice su televisor en áreas que son demasiado calientes o frías porque el gabinete se puede doblar o la pantalla puede funcionar mal. Su televisor funciona mejor en temperaturas que son cómodas para usted.
- Las temperaturas de almacenamiento son de 32 a 122 °F (0 a 50 °C).
- Las temperaturas de funcionamiento son de 41 a 104 °F (5 a 40 °C).

No coloque su televisor bajo luz del sol directa ni cerca de una fuente de calor.

Esta sección incluye temas sobre:

- [Limpieza del gabinete del televisor](#)
- [Limpieza de la pantalla del televisor](#)

Limpieza del gabinete del televisor

Limpie el gabinete con un paño suave y sin pelusas. Si el gabinete se encuentra especialmente sucio, humedezca un paño suave y sin pelusa en una solución detergente suave, exprima el exceso de humedad del paño y limpie el gabinete con el paño. Use un paño limpio para secar el gabinete.

Limpieza de la pantalla del televisor

Limpie la pantalla con un paño suave y sin pelusas.

TOSHIBA

Televisor LED de 50/55 pulg. 2160p (4K), con Chromecast integrado

Localización y corrección de fallas

Use la información siguiente de localización y corrección de fallas para resolver problemas comunes.

Advertencia

No intente reparar su televisor usted mismo. Póngase en contacto con el personal de servicio autorizado.

Los temas de localización y corrección de fallas incluyen:

- Visualización de la información de soporte
- Prueba de los altavoces del televisor
- Restablecimiento de los ajustes a los valores de origen
- Desactivación de la función de apagado automático
- Haciendo que su televisor se encienda más rápido
- P+F sobre el televisor con Chromecast integrado
- Problemas de [Video y audio](#)
- Problemas de [Control remoto](#)
- Problemas de [Generales](#)
- Problemas de [Dispositivos compatible con CEC](#)

Visualización de la información de soporte

Necesaría ver la información sobre el sistema durante la localización y corrección de fallas.

- 1 Presione **MENU**, presione **▲** o **▼** para resaltar **Obtener ayuda** y presione **OK** (Aceptar).

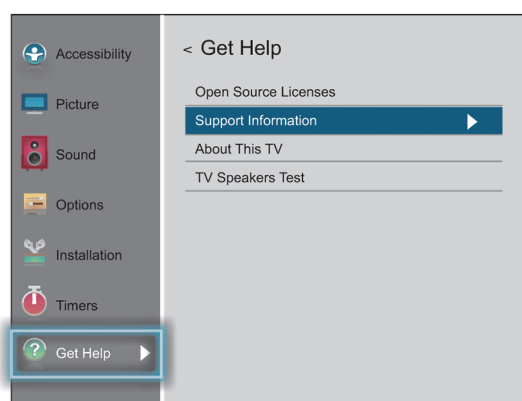

- 2 Resalte **Información de asistencia técnica** y presione **OK** (Aceptar). Su televisor muestra información sobre el sistema.
- 3 Para cerrar la pantalla y regresar al menú *Obtener ayuda*, presione **OK** (Aceptar).
O
Para cerrar el menú, presione **EXIT** (Salir).

Prueba de los altavoces del televisor

Usted puede probar los altavoces del televisor para asegurarse de que funcionan correctamente.

- 1 Presione **MENU**, presione **▲** o **▼** para resaltar **Obtener ayuda** y presione **OK** (Aceptar).

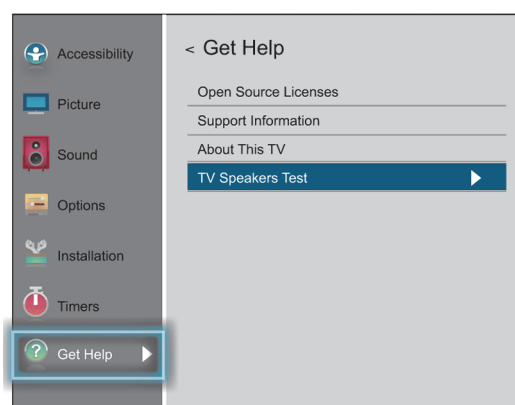

- 2 Resalte **Prueba de los altavoces del televisor** y presione **OK** (Aceptar).

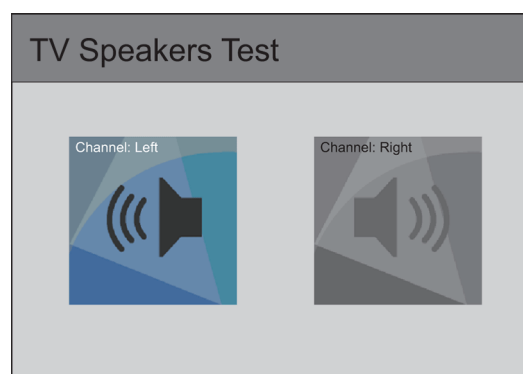

- 3 El televisor prueba el altavoz izquierdo, después el altavoz derecho. Se oye una voz y al probarse cada altavoz, su icono se resalta.

Si uno o ambos de los altavoces no pasan la prueba, refiérase a [Video y audio](#) en la página 91.

50L711U18/50L711M18/55L711U18/55L711M18
Televisor LED de 50/55 pulg. 2160p (4K), con Chromecast integrado

TOSHIBA

Restablecimiento de los ajustes a los valores de origen

Cuando se restaura la configuración de fábrica, todos los ajustes que ha personalizado se restablecerán.

- 1 Presione **MENU**, presione **▲** o **▼** para resaltar **Instalación** y presione **OK** (Aceptar).

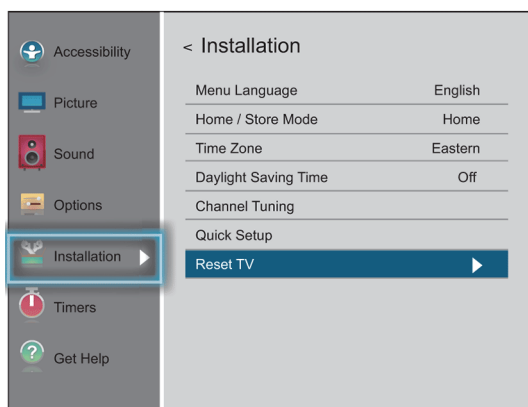

- 2 Presione **▲** o **▼** para resaltar **Restablecer el televisor** y presione **OK** (Aceptar).

Se abre una pantalla de confirmación.

Nota

Si ha creado un PIN, presione **◀** o **▶** en la barra numérica en la parte inferior de la pantalla para seleccionar un número y presione **OK** (Aceptar). Repita este paso para ingresar los otros tres números de su PIN.

- 3 Seleccione **Si** (para restaurar) o **No** (para no restaurar) y presione **OK** (Aceptar).

Si selecciona **Sí**, su televisor se apaga y se enciende nuevamente. Complete el asistente de *Configuración inicial* y configure la toma de antena/entrada de cable (**ANT / CABLE IN**). Para obtener más información, refiérase a la sección [Encendido de su televisor por primera vez](#) en la página 45 y [Configuración de la toma de ENTRADA DE ANTENA/CABLE](#) en la página 55.

O

Si no desea restablecer el televisor a los valores de fábrica, resalte **No** y presione **OK** (Aceptar).

Desactivación de la función de apagado automático

Su televisor se apagará automáticamente después de 15 minutos si no detecta ninguna señal de video.

Quizás desee cambiar esta configuración a **Desactivada** si:

- La señal de entrada de un canal analógico es demasiado débil para que su televisor la detecte.
- Usted conectó un dispositivo de sólo audio (como un reproductor de CD) a las tomas de audio izq. y der. (**AUDIO L** y **R**) para escuchar la música por las bocinas del televisor.

- 1 Presione **MENU**, presione **▲** o **▼** para resaltar **Opciones** y presione **OK** (Aceptar).

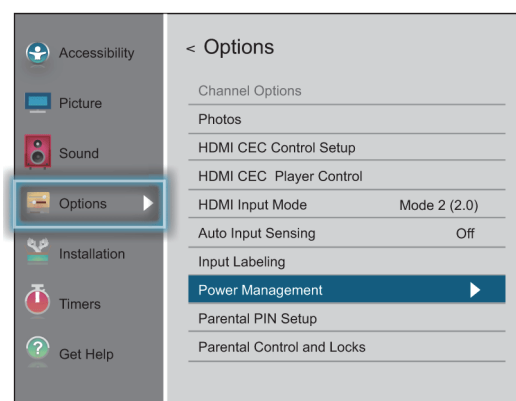

- 2 Resalte **Administración de energía** y presione **OK** (Aceptar).

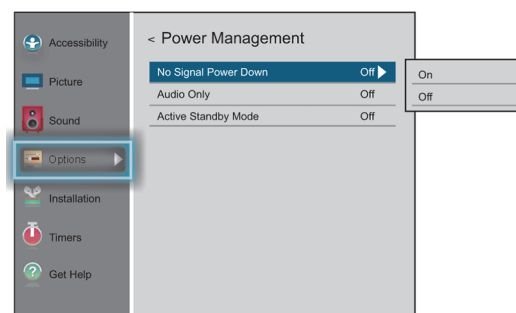

- 3 Resalte **Apagado automático por falta de señal** y presione **OK** (Aceptar).

- 4 Presione **▲** o **▼** para resaltar **Activado** o **Desactivado**, y presione **OK** (Aceptar).

- 5 Presione **EXIT** (Salir) para cerrar el menú.

TOSHIBA

Televisor LED de 50/55 pulg. 2160p (4K), con Chromecast integrado

Haciendo que su televisor se encienda más rápido

Cuando se apaga el televisor, normalmente entra en un modo de ahorro de energía para conservar la energía. Cuando se enciende el televisor de nuevo, se necesitan varios segundos para salir del modo de ahorro de energía y mostrar una imagen.

Puede encender su televisor más rápido sin pasar por el modo de ahorro de energía. Cuando la opción **Modo de espera activo** está **Activa**, su televisor se enciende más rápido y se vincula a Google Home más rápido.

Nota

Al usar el Modo de espera activo, su televisor utiliza más energía.

- 1 Presione **MENU**, presione **▲** o **▼** para resaltar **Opciones** y presione **OK** (Aceptar).

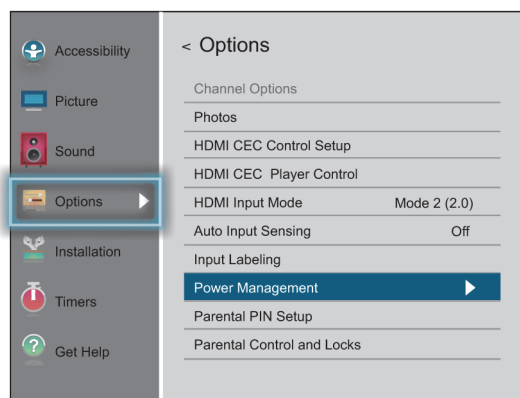

- 2 Resalte **Administración de energía** y presione **OK** (Aceptar).

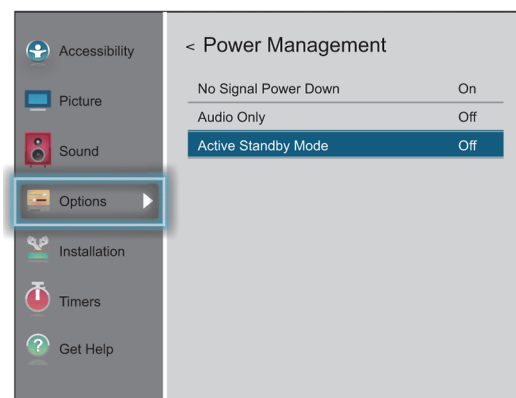

- 3 Resalte **Modo de suspensión activo** y presione **OK** (Aceptar).
- 4 Resalte **Activado** (para activar el modo de ahorro de energía o **Desactivado** (para desactivar el modo de ahorro de energía) y presione **OK** (Aceptar).

50L711U18/50L711M18/55L711U18/55L711M18
 Televisor LED de 50/55 pulg. 2160p (4K), con Chromecast integrado

TOSHIBA

P+F sobre el televisor con Chromecast integrado

Problema	Solución
Mi televisor no se conecta a la red.	<ul style="list-style-type: none"> Asegúrese de que el firewall del enrutador esté configurado para aceptar un dispositivo nuevo. Consulte la documentación del enrutador para obtener más información. Si usted está rentando el enrutador, puede que tenga que contactar su ISP. Si usted está en una red privada, como una red de la universidad, puede que tenga que contactar al administrador de red. Puede que haya introducido la información incorrecta durante la instalación. Restablezca su televisor, luego configúrelo de nuevo. Refiérase a Restablecimiento de los ajustes a los valores de origen en la página 88.
¿Cómo evito que otros emitan a mi televisor?	<ul style="list-style-type: none"> Debido al diseño, cualquier persona que tenga acceso a su red Wi-Fi puede transmitir contenido a su televisor. Esto hace que los dispositivos con Chromecast integrado ideal para compartir videos entre amigos! Si desea evitar que la gente transmita a su televisor, asegúrese de que la red Wi-Fi esté protegida por contraseña y sólo dé a conocer la contraseña a personas de su confianza.

Problema	Solución
Veo el error "No se encontraron dispositivos de emisión".	<ul style="list-style-type: none"> Asegúrese de que su televisor y el dispositivo móvil estén configurados correctamente y conectados a la Wi-Fi. Debería ver Chromecast en su televisor, con el nombre asignado y la hora actual y una reproducción de diapositivas de fotos. Pruebe a transmitir desde la aplicación Google Home para ver si el dispositivo está conectado correctamente o requiere configuración. Si está utilizando un dispositivo iOS, active la función Bluetooth al configurar su televisor. Trate de reiniciar el enrutador de Wi-Fi al desenchufar el cable de alimentación y apagando su televisor. Conecte el enrutador nuevamente y encender el televisor. Trate de desinstalar y reinstalar la aplicación Google Home. Determinadas configuraciones del sistema operativo y las aplicaciones instaladas pueden entrar en conflicto con el uso de Chromecast integrado. Si otros dispositivos (como teléfonos o tabletas) también son capaces de emitir con éxito, el problema es probablemente un problema con el enrutador o la red. <ul style="list-style-type: none"> Trate de reiniciar el enrutador de Wi-Fi al desenchufar el cable de alimentación después vuélvalo a enchufar. Asegúrese de que Chromecast integrado, su televisor y su dispositivo móvil estén conectados a la misma red. Cuando se inicie Chromecast integrado, el nombre de la red que se muestra en el televisor debe ser el mismo nombre de red seleccionada en la lista de Wi-Fi disponible del dispositivo. Asegúrese de que el firewall y el software antivirus en su enrutador estén al día y no están bloqueando las conexiones a Google Chromecast. Si usted está rentando el enrutador, contacte a su proveedor del servicio de Internet sobre la configuración del firewall. Si ha adquirido el enrutador, verifique la configuración de firewall de la red.

TOSHIBA

Televisor LED de 50/55 pulg. 2160p (4K), con Chromecast integrado

Problema	Solución
El contenido se cortó al emitirse.	<ul style="list-style-type: none"> • Intente cambiar el tamaño de la imagen en el dispositivo móvil a una resolución menor. • El modo de pantalla completa está optimizado para pantallas con formato 16: 9. Para cambiar esto vaya a la página de ajustes de Google Cast.
El audio y el video no están sincronizados.	<ul style="list-style-type: none"> • Reinicie su televisor y el dispositivo móvil y pruebe nuevamente. • Intente disminuir la distancia entre el televisor, el enrutador y el dispositivo móvil.
No veo el botón de Cast en el reproductor de youtube.com.	<ul style="list-style-type: none"> • Asegúrese de que el televisor esté conectado a la red Wi-Fi y de que Chromecast integrado esté configurado en el dispositivo móvil y el dispositivo esté conectado a la misma red. • Desconéctese de una red privada virtual (VPN) o un servidor proxy, si se aplica. Chromecast integrado no puede comunicarse con su televisor a través de estas redes.
La calidad de video de YouTube sigue cambiando a lo largo del video.	<ul style="list-style-type: none"> • YouTube utiliza la transmisión de velocidad de transmisión adaptable, los videos pueden aparecer con una calidad inferior al principio, pero cambian rápidamente a la más alta calidad posible en unos pocos segundos. Nota: No todos los videos en YouTube están disponibles en HD. Los videos grabados en SD se reproducen con la misma calidad que fueron grabados. Si el video no se almacena en la velocidad de reproducción, el video se redujo a una calidad más baja para permitir una reproducción más fluida.
Netflix.com no emite.	<ul style="list-style-type: none"> • Asegúrese de que el televisor esté conectado a la red Wi-Fi y asegúrese de que haya configurado Chromecast integrado en su dispositivo móvil y el dispositivo conectado a la misma red. • Desconecte lo que está actualmente viendo desde Netflix. Intente transmitir nuevamente. • Desconéctese de una red privada virtual (VPN) o un servidor proxy, si se aplica sobre estas redes. • Si ve un error, como error 16003 o 16001, trate de establecer y transmitir desde otro dispositivo móvil.

Video y audio

Problema	Solución
La imagen no llena la pantalla. Alrededor de la imagen hay barras negras.	<ul style="list-style-type: none"> • Cambie el tamaño de la imagen (relación de aspecto). Refiérase a Ajuste del tamaño de la imagen en la página 69.
No hay imagen (la pantalla no se enciende) ni sonido.	<ul style="list-style-type: none"> • Presione ⏻ en el televisor o el control remoto. • Asegúrese de que la opción Sólo audio esté Desactivada. Refiérase a Reproducción de sólo audio del televisor en la página 73. • Verifique que los cables de video estén conectados correctamente y firmemente a su televisor. • Ajuste el contraste y el brillo. Refiérase a Ajuste de la imagen del televisor en la página 66. • Asegúrese de que el cable de alimentación esté enchufado en un tomacorriente que funcione. • Presione INPUT (Entrada) y verifique que se seleccionó la fuente de entrada de video correcta. Refiérase a Selección de la fuente de entrada de video en la página 56. • Intente con otro canal. La estación puede tener dificultades. • Verifique que la señal de entrada sea compatible. • Asegúrese de que la antena o la televisión por cable esté correctamente y firmemente conectada. Refiérase a la sección Conexión de un decodificador de cable o receptor de satélite en la página 25 o Conexión de una antena o televisión por cable (sin decodificador) en la página 29. • Verifique la configuración de los subtítulos optativos. Algunos modos de TEXTO pueden bloquear la pantalla. Refiérase a Utilización de los subtítulos optativos en la página 82.

50L711U18/50L711M18/55L711U18/55L711M18
Televisor LED de 50/55 pulg. 2160p (4K), con Chromecast integrado

TOSHIBA

Problema	Solución
Imagen oscura, insatisfactoria o sin imagen (la pantalla está iluminada) pero el sonido está bien.	<ul style="list-style-type: none"> • Intente con otro canal. La estación puede tener dificultades. • Asegúrese de que la antena o la televisión por cable esté correctamente y firmemente conectada. Refiérase a la sección Conexión de un decodificador de cable o receptor de satélite en la página 25 o Conexión de una antena o televisión por cable (sin decodificador) en la página 29. • Ajuste el brillo. Refiérase a Ajuste de la imagen del televisor en la página 66. • Si está usando una antena y la intensidad de la señal es baja, ajuste la antena o use una antena exterior altamente direccional o una antena portátil con un amplificador integrado. • Verifique que los cables de video estén conectados correctamente y firmemente a su televisor. • El cable de video que está usando puede estar defectuoso. Use un nuevo juego.
No hay color, la imagen es oscura o el color no es el correcto.	<ul style="list-style-type: none"> • Intente con otro canal. La estación puede tener dificultades. • Ajuste la configuración de colores. Refiérase a Ajuste de la imagen del televisor en la página 66. • Verifique que los cables de video estén conectados correctamente y firmemente a su televisor. • Asegúrese de que la antena o la televisión por cable esté correctamente y firmemente conectada. Refiérase a la sección Conexión de un decodificador de cable o receptor de satélite en la página 25 o Conexión de una antena o televisión por cable (sin decodificador) en la página 29. • Si está usando una antena y la intensidad de la señal es baja, ajuste la antena o use una antena exterior altamente direccional o una antena portátil con un amplificador integrado.

Problema	Solución
Sólo nieve (ruido) aparece en la pantalla.	<ul style="list-style-type: none"> • Intente con otro canal. La estación puede tener dificultades. • Asegúrese de que la antena o la televisión por cable esté correctamente y firmemente conectada. Refiérase a la sección Conexión de un decodificador de cable o receptor de satélite en la página 25 o Conexión de una antena o televisión por cable (sin decodificador) en la página 29. • Si está usando una antena y la intensidad de la señal es baja, ajuste la antena o use una antena exterior altamente direccional o una antena portátil con un amplificador integrado.
La calidad de imagen es buena en ciertos canales y deficiente en otros. El sonido funciona.	<ul style="list-style-type: none"> • El problema puede resultar de una señal deficiente o débil suministrada por la estación transmisora o el proveedor de televisión por cable. • Si se conecta a la televisión por cable sin decodificador y experimenta una calidad de imagen pobre, puede ser necesario instalar un decodificador para mejorar la recepción de la señal y la calidad de la imagen. Contacte su proveedor de televisión por cable para obtener un decodificador o receptor.

Problema	Solución
Aparecen líneas de puntos o bandas en la pantalla.	<ul style="list-style-type: none"> Asegúrese de que la antena o la televisión por cable esté correctamente y firmemente conectada. Refiérase a la sección Conexión de un decodificador de cable o receptor de satélite en la página 25 o Conexión de una antena o televisión por cable (sin decodificador) en la página 29. Si está usando una antena y la intensidad de la señal es baja, ajuste la antena o use una antena exterior altamente direccional o una antena portátil con un amplificador integrado. Verifique que los cables de video estén conectados correctamente y firmemente a su televisor. El cable de video que está usando puede estar defectuoso. Use un nuevo juego. Otros dispositivos (por ejemplo, un receptor de sonido envolvente, altavoces externos, ventiladores o secadores de pelo) podrían interferir con su televisor. Intente apagar un dispositivo a la vez, después enciéndalo para determinar que dispositivo está causando la interferencia. Después que se haya determinado cual dispositivo está causando interferencia, aléjelo del televisor para eliminar la interferencia.
Imágenes dobles.	<ul style="list-style-type: none"> Utilice una antena exterior altamente direccional, la televisión por cable o satélite.
La imagen tiene unos puntos brillantes u oscuros.	<ul style="list-style-type: none"> Unos cuantos puntos brillantes u oscuros es algo normal en una pantalla LCD. Esto no afecta el funcionamiento de su televisor.
La ilustración de video o guía de voz no funciona.	<ul style="list-style-type: none"> Asegúrese de que el volumen en su televisor esté subido y no silenciado. Asegúrese de que las opciones listas en el menú de accesibilidad estén activadas. Refiérase a Ajustes de la configuración de accesibilidad en la página 66. Las ilustraciones de video no están disponibles en todas las emisiones. Algunas funciones del control remoto no se describen.

Problema	Solución
Buena imagen, pero no hay sonido.	<ul style="list-style-type: none"> Suba el volumen. Verifique que el sonido no esté silenciado. Asegúrese de que no tenga los auriculares conectados. Los altavoces del televisor están silenciados cuando los auriculares están conectados. Asegúrese de que la opción de los Altavoces del televisor en el menú de <i>Sonido</i> esté Desactivada. Si está usando un sistema de cine en casa, una barra de sonido o un sistema de altavoces externo, asegúrese de que esté encendido y no silenciado. Si está usando un sistema de cine en casa, una barra de sonido o un sistema de altavoces externo, asegúrese de que haya seleccionado el modo de salida correcto. Si está usando un sistema de cine en casa, una barra de sonido o un sistema de altavoces externos y lo ha conectado con un cable digital óptico, vaya al menú de <i>Sonido</i>, resalte Salida de audio digital y presione OK (Aceptar). Resalte Formato de audio y presione OK (Aceptar). Presione ▲ o ▼ para seleccionar PCM y presione OK (Aceptar). Refiérase a la opción Salida de audio digital en Ajuste de la configuración del sonido en la página 72. Verifique que los cables de audio estén conectados correctamente y firmemente a su televisor. Asegúrese de que la antena o la televisión por cable esté correctamente y firmemente conectada. Refiérase a la sección Conexión de un decodificador de cable o receptor de satélite en la página 25 o Conexión de una antena o televisión por cable (sin decodificador) en la página 29. El cable de audio que está usando puede estar defectuoso. Use un nuevo juego.

50L711U18/50L711M18/55L711U18/55L711M18
Televisor LED de 50/55 pulg. 2160p (4K), con Chromecast integrado

TOSHIBA

Problema	Solución
Imagen deficiente.	<ul style="list-style-type: none"> • Verifique que la habitación no es muy brillante. La luz que se refleja en la pantalla puede hacer que sea difícil ver la imagen. • Si una cámara S-VHS o una cámara de video se conecta mientras se enciende otro equipo conectado, la imagen podría ser deficiente. Apague uno o más dispositivos.
Buen sonido pero color deficiente.	<ul style="list-style-type: none"> • Ajuste el contraste, el color y el brillo. Refiérase a Ajuste de la imagen del televisor en la página 66.
Ruido de audio.	<ul style="list-style-type: none"> • Otros dispositivos (por ejemplo, un receptor de sonido envolvente, altavoces externos, ventiladores o secadores de pelo) podrían interferir con su televisor. Intente apagar un dispositivo a la vez para determinar que dispositivo está causando la interferencia. Después que se haya determinado cual dispositivo está causando interferencia, aléjelo del televisor para eliminar la interferencia.
No hay salida de uno de los altavoces.	<ul style="list-style-type: none"> • Ajuste el balance del audio. Refiérase a Ajuste de la configuración del sonido en la página 72. • Verifique que los cables de audio estén conectados correctamente y firmemente a su televisor.
Aparecen imágenes permanentes.	<ul style="list-style-type: none"> • No muestre una imagen fija, tal como un logotipo, un juego, una imagen de computadora por un periodo largo de tiempo. Esto puede causar que una imagen permanente se quemé en la pantalla. Este tipo de daño no está cubierto por su garantía.

Control remoto

Problema	Solución
El control remoto no funciona.	<ul style="list-style-type: none"> • Asegúrese de que el cable de alimentación esté enchufado en un tomacorriente que funcione. • Asegúrese de que no haya obstáculos entre el control remoto y el sensor del control remoto al frente del televisor. • Apunte el control remoto al sensor del control remoto del televisor. Para la ubicación del sensor del control remoto, refiérase a la sección Orientación del control remoto en la página 43. • Las pilas suministradas están envueltas en un plástico transparente. Asegúrese de remover este plástico de las pilas. • Asegúrese de que las pilas estén instaladas correctamente. Refiérase a Instalación de las pilas del control remoto en la página 43. • Reemplace las pilas gastadas con unas nuevas. Refiérase a Instalación de las pilas del control remoto en la página 43.

Generales

Problema	Solución
La unidad no enciende.	<ul style="list-style-type: none"> • Asegúrese de que el cable de alimentación esté enchufado en un tomacorriente que funcione. • Desenchufe el cable de alimentación, espere 60 segundos, reconecte el cable y encienda su televisor. • Otros dispositivos (por ejemplo, un receptor de sonido envolvente, altavoces externos, ventiladores o secadores de pelo) podrían interferir con su televisor. Intente apagar un dispositivo a la vez, después encienda su televisor para determinar que dispositivo está causando la interferencia. Después que se haya determinado cual dispositivo está causando interferencia, aléjelo del televisor para eliminar la interferencia.

Problema	Solución
El mensaje de error "No video" aparece en la pantalla.	<ul style="list-style-type: none"> Presione INPUT (Entrada) y asegúrese de que haya seleccionado la entrada correcta para el dispositivo o el servicio que esté tratando de usar. Si está usando un decodificador de cable o receptor de satélite, use el control remoto suministrado con el equipo para cambiar de canal.
Después de la búsqueda automática de canales, no hay más canales.	<ul style="list-style-type: none"> La recepción de los canales puede variar dependiendo del nivel de potencia del programa de una estación particular. Contacte a su proveedor de servicio de televisión por cable o por satélite. Asegúrese de que la antena o la televisión por cable/satélite esté conectada correctamente y asegurada al televisor. Trate de reemplazar el cable entre la antena/cable o el decodificador de cable o receptor de satélite para y el televisor.
Cuando presiono INPUT (Entrada), no puedo seleccionar mi dispositivo (se muestra de color gris).	<ul style="list-style-type: none"> Asegúrese de que la fuente de entrada de video para el dispositivo no esté oculta. Refiérase a Etiquetado de una fuente de entrada de video en la página 85. Asegúrese de que las fuentes de entrada de video no estén bloqueadas. Refiérase a Bloqueo de las entradas de video en la página 80.

Problema	Solución
No se pueden mostrar uno o más canales.	<ul style="list-style-type: none"> Asegúrese de que los canales no estén bloqueados. Refiérase a Bloqueo de canales en la página 80. Asegúrese de que los canales no estén ocultos. El canal puede haber sido borrado de la lista de canales. Puede sintonizar el canal al presionar los botones numéricos en el control remoto virtual o puede volver a agregar el canal a la lista de canales. Refiérase a Ocultar canales en la página 75. Si está usando un decodificador de cable o receptor de satélite, use el control remoto suministrado con el equipo para cambiar de canal. Presione INPUT (Entrada) y asegúrese de que haya seleccionado la entrada correcta para el dispositivo o el servicio que esté tratando de usar.
Ha perdido la contraseña.	<ul style="list-style-type: none"> Si olvida su PIN, abra la pantalla donde se ingresa el PIN, resalte Cancelar o terminado, luego presione INFO cuatro veces dentro de cinco segundos. El PIN se borra y se puede ingresar un nuevo PIN. Refiérase a Estableciendo un PIN nuevo en la página 76.
No se pueden acceder a ciertos ajustes.	<ul style="list-style-type: none"> Si un ajuste tiene color gris, el ajuste no está disponible en el modo de entrada de video actual (por ejemplo modo de TV). Cambie a otra fuente de entrada de video. Refiérase a Selección de la fuente de entrada de video en la página 56.
La caja del televisor cruje.	<ul style="list-style-type: none"> Cuando el televisor se encuentra en uso, la temperatura sube naturalmente y puede causar que la caja se expanda o contraiga y esto puede causar un ruido leve de crujido. Esto no es un mal funcionamiento.
Los botones de control no funcionan.	<ul style="list-style-type: none"> Desenchufe el cable de alimentación, espere unos segundos y luego vuelva a conectar el cable y encienda su televisor.

50L711U18/50L711M18/55L711U18/55L711M18
Televisor LED de 50/55 pulg. 2160p (4K), con Chromecast integrado

TOSHIBA

Problema	Solución
El televisor se apaga frecuentemente.	<ul style="list-style-type: none"> Verifique que el temporizador de apagado automático esté desactivado. Refiérase a Configuración del temporizador de apagado automático en la página 85.
Se muestra un titular para el modo comercial.	<ul style="list-style-type: none"> Seleccionó el Modo de tienda cuando abrió el asistente de Configuración inicial. Refiérase al menú de <i>Instalación</i>, resalte el Modo de tienda o de casa y presione ◀ o ▶ para seleccionar Hogar y presione OK (Aceptar).

Dispositivos compatible con CEC

Problema	Solución
Mi televisor no muestra el video del dispositivo conectado con CEC.	<ul style="list-style-type: none"> Verifique que el cable de HDMI esté seguramente conectado a su televisor y al dispositivo. Verifique que el equipo esté conectado a su televisor con un cable HDMI. Asegúrese de que el dispositivo sea un equipo CEC. Refiérase a los documentos que vienen con el equipo para obtener más información. Presione INPUT (Entrada) y verifique que se seleccionó la fuente de entrada de video correcta. Refiérase a Selección de la fuente de entrada de video en la página 56. Asegúrese de que la opción Control HDMI-CEC esté activada. Refiérase a Activación y desactivación del Control HDMI-CEC en la página 60. Pruebe ajustando la imagen del televisor. Refiérase a Ajuste de la imagen del televisor en la página 66.

Problema	Solución
Mi televisor no esta reproduciendo el audio del equipo conectado con CEC.	<ul style="list-style-type: none"> Verifique que el cable de HDMI esté seguramente conectado a su televisor y al dispositivo. Verifique que el equipo esté conectado a su televisor con un cable HDMI. Asegúrese de que el dispositivo sea un equipo CEC. Refiérase a los documentos que vienen con el dispositivo. Asegúrese de que el volumen en su televisor esté subido y no silenciado. Pruebe ajustando el sonido del televisor. Refiérase a Ajuste de la configuración del sonido en la página 72. Asegúrese de que los altavoces del televisor estén encendidos y no silenciados. Refiérase a Ajuste de la configuración del sonido en la página 72. Asegúrese de que la opción Control HDMI-CEC esté activada. Refiérase a Activación y desactivación del Control HDMI-CEC en la página 60. Si ha conectado un receptor de audio HDMI CEC, ajuste el volumen en el receptor. Cuando su televisor detecta un receptor de audio, los altavoces del televisor se apagan y el sonido se escucha solamente a través de los altavoces del receptor. Si está usando un sistema de cine en casa, una barra de sonido o un sistema de altavoces externo, asegúrese de que esté encendido y no silenciado. Si está usando un sistema de cine en casa, una barra de sonido o un sistema de altavoces externo, asegúrese de que haya seleccionado el modo de salida correcto. Si está usando un sistema de cine en casa, una barra de sonido o un sistema de altavoces externos y lo ha conectado con un cable digital óptico, vaya al menú de <i>Sonido</i>, resalte Salida de audio digital y presione OK (Aceptar). Resalte Formato de audio y presione OK (Aceptar). Presione ▲ o ▼ para seleccionar PCM y presione OK (Aceptar). Refiérase a la opción Salida de audio digital en Ajuste de la configuración del sonido en la página 72.

Problema	Solución
Mi control remoto no controla los equipos.	<ul style="list-style-type: none"> Asegúrese de que no haya obstáculos entre el control remoto y el sensor del control remoto al frente de su televisor y el dispositivo. Dependiendo del equipo, no todos los botones podrían funcionar. Asegúrese de que la opción Control HDMI-CEC esté activada. Refiérase a Activación y desactivación del Control HDMI-CEC en la página 60. Si está tratando de controlar el volumen en un receptor de audio HDMI CEC usando el control remoto de su televisor, asegúrese de que la opción Control del amplificador esté Activada. Refiérase a Activación y desactivación del Control de amplificador en la página 62. El dispositivo no admite esta función. Refiérase a los documentos que vienen con el equipo para obtener más información.
El dispositivo no se muestra en la lista de dispositivos CEC.	<ul style="list-style-type: none"> Asegúrese de que el dispositivo esté encendido. Verifique que el cable de HDMI esté seguramente conectado a su televisor y al dispositivo. Verifique que el equipo esté conectado a su televisor con un cable HDMI. Asegúrese de que la opción Control HDMI-CEC esté activada. Refiérase a Activación y desactivación del Control HDMI-CEC en la página 60. Asegúrese de que el dispositivo sea un equipo CEC. Refiérase a los documentos que vienen con el dispositivo.

Problema	Solución
Mi equipo no se apaga cuando apago mi televisor.	<ul style="list-style-type: none"> Asegúrese de que la opción Control HDMI-CEC esté activada. Refiérase a Activación y desactivación del Control HDMI-CEC en la página 60. Asegúrese de que la opción Suspensión automática esté Activada. Refiérase a Activación y desactivación del modo de suspensión automático en la página 61. El dispositivo no admite esta función. Refiérase a los documentos que vienen con el equipo para obtener más información.
Mi televisor no se enciende cuando enciendo el equipo.	<ul style="list-style-type: none"> Asegúrese de que la opción Control HDMI-CEC esté activada. Refiérase a Activación y desactivación del Control HDMI-CEC en la página 60. Asegúrese de que el Apagado automático del televisor esté Activado. Refiérase a Activación y desactivación del apagado automático del televisor en la página 61. El dispositivo no admite esta función. Refiérase a los documentos que vienen con el equipo para obtener más información.
No puedo seleccionar la opción del Menú raíz . O El menú raíz del dispositivo no abre cuando selecciono Menú raíz .	<ul style="list-style-type: none"> El dispositivo no admite esta función. Refiérase a los documentos que vienen con el equipo para obtener más información.

Nota

Si el problema no se resuelve después de intentar las soluciones en esta sección, apague su televisor y vuélvalo a encender.

50L711U18/50L711M18/55L711U18/55L711M18
Televisor LED de 50/55 pulg. 2160p (4K), con Chromecast integrado

TOSHIBA

Especificaciones

Las especificaciones están sujetas a cambio sin aviso previo.

50 pulg. (50L711U18/50L711M18)

Dimensiones y peso

Sin la base ALTO × ANCHO × PROFUNDIDAD	26.4 × 44.6 × 3.7 pulg. (67.1 × 113.3 × 9.4 cm) 30.6 lb (13.9 kg)
Con la base	28.3 × 44.6 × 11.1 pulg. (71.9 × 113.3 × 28.2 cm) 32 lb (14.5 kg)

Pantalla

Tamaño de la pantalla medida diagonalmente	49.5 pulg. (125.7 cm)
Panel	LCD
Tipo de panel retroiluminado	LED
Frecuencia de actualización del panel	60 Hz
Resolución de pantalla	2160p
Resolución de pantalla H X V	3840 × 2160
Relación de aspecto	16:9
Relación de contraste (estándar) – pantalla	4,000:1
Filtro tipo peine	Digital 3d y/c
Tiempo de respuesta	8 ms
Ángulo de visualización horizontal	178°
Ángulo de visualización vertical	178°

Sintonizador

Analogico	NTSC
Digital	ATSC, 8-VSB, QAM claro

Entradas

HDMI	3
Video compuesto	1
DVI (compartida con HDMI)	ENTRADA HDMI
USB	1 Admite JPEG
Antena/Cable	1

Salidas

Audio analógico/Auriculares	1
Audio digital	1 (óptica)
Wi-Fi	Sí
LAN (Ethernet)	Sí

Audio

Mejora del audio	DTS Studio Sound
Altavoces	Cantidad: 2 Vatios por canal: 10 W

Alimentación

Consumo de energía al estar encendido	109.6 W
Consumo de energía en el modo de suspensión	<0.5 W
Entrada de alimentación	120 V ~ 60 Hz, 1.3 A

Misceláneas

Idiomas de OSD	Inglés, francés, español
HDMI CEC	Sí
Modo de videojuegos	Sí
GameTimer™	Sí
Chromecast integrado	Sí
V-Chip (versión 2.0)	Sí
Temporizador de apagado automático	Sí
Texto a voz	Sí
Montaje VESA (mm) (Horizontal × Vertical)	400 × 200
Tornillos de montaje VESA	Tipo M6

Nota

La longitud de los tornillos del montaje en pared varía según el soporte de montaje en pared que compró. Para la longitud de los tornillos, vea las instrucciones que vienen con el soporte de montaje en pared.

TOSHIBA

Televisor LED de 50/55 pulg. 2160p (4K), con Chromecast integrado

55 pulg. (55L711U18/55L711M18)**Dimensiones y peso**

Sin la base ALTO × ANCHO × PROFUNDIDAD	28.7 × 49.1 × 3.7 pulg. (73 × 124.7 × 9.3 cm) 32.4 lb (14.7 kg)
Con la base	30.2 × 49.1 × 9.7 pulg. (76.6 × 124.7 × 24.7 cm) 33.5 lb. (15.2 kg)

Pantalla

Tamaño de la pantalla medida diagonalmente	54.6 pulg. (138.7 cm)
Panel	LCD
Tipo de panel retroiluminado	LED
Frecuencia de actualización del panel	60 Hz
Resolución de pantalla	2160p
Resolución de pantalla H X V	3840 × 2160
Relación de aspecto	16:9
Relación de contraste (estándar) – pantalla	4,000:1
Filtro tipo peine	Digital 3d y/c
Tiempo de respuesta	8 ms
Ángulo de visualización horizontal	178°
Ángulo de visualización vertical	178°

Sintonizador

Analógico	NTSC
Digital	ATSC, 8-VSB, QAM claro

Entradas

HDMI	3
Video compuesto	1
DVI (compartida con HDMI)	ENTRADA HDMI
USB	1 Admite JPEG
Antena/Cable	1

Salidas

Audio analógico/Auriculares	1
Audio digital	1 (óptica)
Wi-Fi	Sí
LAN (Ethernet)	Sí

Audio

Mejora del audio	DTS Studio Sound
Altavoces	Cantidad: 2 Vatios por canal: 10 W

Alimentación

Consumo de energía al estar encendido	147.3 W
Consumo de energía en el modo de suspensión	<0.5 W
Entrada de alimentación	120 V ~, 60 Hz, 1.7 A

Misceláneas

Idiomas de OSD	Inglés, francés, español
HDMI CEC	Sí
Modo de videojuegos	Sí
GameTimer™	Sí
Chromecast integrado	Sí
V-Chip (versión 2.0)	Sí
Temporizador de apagado automático	Sí
Texto a voz	Sí
Montaje VESA (mm) (Horizontal × Vertical)	200 × 300
Tornillos de montaje VESA	Tipo M6

Nota

La longitud de los tornillos del montaje en pared varía según el soporte de montaje en pared que compró. Para la longitud de los tornillos, vea las instrucciones que vienen con el soporte de montaje en pared.

50L711U18/50L711M18/55L711U18/55L711M18
Televisor LED de 50/55 pulg. 2160p (4K), con Chromecast integrado

TOSHIBA

Avisos legales

Declaración de la FCC

Este dispositivo satisface la parte 15 del reglamento FCC. Su utilización está sujeta a las siguientes dos condiciones: (1) este dispositivo no puede causar interferencia dañina, y (2) este dispositivo debe aceptar cualquier interferencia recibida incluyendo interferencias que puedan causar una operación no deseada.

Este equipo ha sido sometido a pruebas y se ha determinado que satisface los límites establecidos para clasificarlo como dispositivo digital de Clase B de acuerdo con la Parte 15 del reglamento FCC. Estos límites están diseñados para proporcionar una protección razonable contra interferencias dañinas en un ambiente residencial. Este dispositivo genera, utiliza y puede irradiar energía de radiofrecuencia y, si no es instalado y utilizado de acuerdo a las instrucciones, puede causar interferencias perjudiciales en las comunicaciones de radio. Sin embargo, no se garantiza que no ocurrirá interferencia en una instalación particular. Si el equipo causa interferencias perjudiciales en la recepción de la señal de radio o televisión, lo cual puede comprobarse entendiéndolo y apagándolo alternativamente, se recomienda al usuario corregir la interferencia por uno de los siguientes procedimientos:

- Cambie la orientación o la ubicación de la antena receptora.
- Aumente la distancia entre el dispositivo y el receptor.
- Conecte el dispositivo a un tomacorriente de un circuito distinto de aquel al que está conectado el receptor.
- Solicite consejo al distribuidor o a un técnico experto en radio y televisión para obtener ayuda.

Advertencia

Cualquier cambio o modificación que no esté aprobada expresamente por la parte responsable por el cumplimiento puede anular la autoridad del usuario para operar el equipo.

México IFETEL

Módulo combo WiFi/BT
TWCM-K007D
ID DE LA IFETEL: RCPLGTW16-0200

Cables

Las conexiones a este dispositivo deben ser hechas con cables blindados con cobertores metálicos de conectores contra RF/EMI para que se mantenga la conformidad con el reglamento y las regulaciones de FCC.

Notificación canadiense

Analog and Digital Television Receiving Apparatus – Appareil de réception télévision analogique ou numérique,
Canadá BETS-7/NTMR-7.

Declaración de IC

Este dispositivo cumple con las normas RSS de Industria Canadá de las unidades exentas de licencia.

Su utilización está sujeta a las siguientes dos condiciones: (1) este dispositivo no puede causar interferencia dañina, y (2) este dispositivo debe aceptar cualquier interferencia recibida incluyendo interferencias que puedan causar una operación no deseada.

Este dispositivo cumple con los límites de exposición a la radiación de la IC especificados para un ambiente sin control.

Aviso de licencia Dolby y declaración de marca comercial

 **DOLBY AUDIO**™ Fabricado bajo licencia de Dolby Laboratories. Dolby y Dolby Audio y el símbolo de la doble D son marcas comerciales de Dolby Laboratories.

HDMI®

 **HDMI**™ Los términos HDMI, High-Definition Multimedia Interface (Interfaz de Multimedia de Alta Definición) y el logotipo de HDMI son marcas comerciales o marcas registradas de HDMI Licensing LLC en Estados Unidos y otros países.

DTS Studio Sound™

 Para patentes DTS, refiérase al sitio <http://patents.dts.com>. Fabricado bajo licencia de DTS Licensing Limited. DTS, el símbolo y DTS y los símbolos juntos son marcas registradas y DTS Studio Sound es una marca comercial de DTS, Inc. © DTS, Inc. Todos los derechos reservados.

Código abierto

Esta producción contiene fuentes Bitstream Vera Sans bajo el siguiente derecho de reproducción:

Copyright © 2003 por Bitstream, Inc. Todos los derechos reservados. Bitstream Vera es una marca comercial de Bitstream, Inc.

Para información sobre SOFTWARE DE CÓDIGO ABIERTO Toshiba, refiérase a la sección Obtener ayuda sobre las Licencias de código abierto en la visualización en pantalla (OSD) en el televisor. Si desea recibir el código de fuente de la licencia correspondiente completo, por favor refiérase a TV.Toshiba.com o llame al centro de asistencia al 1-855-527-2411. El código fuente está disponible por un periodo de tres (3) años desde la fecha de distribución de este producto por Toshiba.

Para la información del SOFTWARE DE CÓDIGO ABIERTO de Google Cast, refiérase a <https://support.google.com/googlecast/answer/6121012?hl=en>.



Televisor LED de 50/55 pulg. 2160p (4K), con Chromecast integrado

Garantía limitada de un año - Televisores Toshiba

Descripción:

Best Buy ("Garante") le garantiza a usted, el comprador original de este televisor nuevo de marca Toshiba ("Producto"), que éste se encontrará libre de defectos de material o de mano de obra en su fabricación original por un periodo de un (1) año a partir de la fecha de compra del Producto ("Período de garantía"). Para que esta garantía se aplique, su Producto tiene que haberse comprado en los Estados Unidos o en Canadá con un distribuidor autorizado por Best Buy de productos de la marca Toshiba, y que fueron empacados con esta declaración de garantía.

¿Cuánto dura la garantía?

El Período de garantía dura por 1 año (365 días) a partir de la fecha en que compró el Producto. La fecha de compra se encuentra impresa en el recibo que recibió con el Producto.

¿Qué es lo que cubre esta garantía?

Durante el Período de garantía, si un centro de reparación Garante autorizado o un empleado de la tienda concluye que la fabricación original del material o la mano de obra del Producto se encuentran defectuosos el Garante (cómo su opción exclusiva): (1) reparará el Producto con repuestos nuevos o reconstruidos; o (2) reemplazará el Producto sin costo alguno por un producto nuevo o reconstruido con características similares. Los productos y repuestos reemplazados bajo esta garantía se volverán propiedad del Garante y no se le regresarán a usted. Si se requiere la reparación de Productos o partes después de que se vence el Período de garantía, usted deberá pagar todos los costos de mano de obra y de repuestos. Esta garantía estará vigente tanto como usted sea el dueño de su producto Toshiba durante el período de garantía. La cobertura de la garantía se anula si usted vende o transfiere el Producto.

¿Cómo se obtiene el servicio de garantía?

Si se compró el Producto en una tienda Best Buy y su televisor tiene un tamaño de pantalla inferior a 42 pulgadas, lleve su recibo original y el Producto a cualquier tienda de Best Buy. Asegúrese de volver a colocar el Producto en su empaque original o en un empaque que provea la misma protección que el original. Si compró el Producto en línea en el sitio web de Best Buy, envíe por correo su recibo original y el Producto a la dirección postal especificada en el sitio web. Asegúrese de colocar el Producto en su empaque original o en un empaque que provea la misma protección que el original.

Para obtener servicio de garantía a domicilio para un televisor con una pantalla de 42 pulgadas o más, por favor llame al 1-888-BESTBUY en los Estados Unidos. En Canadá llame el 1-866-BESTBUY. El soporte técnico diagnosticará y corregirá el problema por teléfono o enviará un técnico certificado por Toshiba a su casa.

¿Dónde es válida la garantía?

Esta garantía sólo es válida en los Estados Unidos y Canadá en las tiendas de Best Buy o en sus sitios Web para el comprador original del producto en el país donde se realizó la compra.

¿Qué es lo que no cubre la garantía?

Esta garantía no cubre:

- Capacitación o instrucción del cliente.
- Instalación.
- Ajustes de configuración.
- Daños cosméticos.
- Daños debidos a causas de fuerza mayor, tales como sobretensiones.
- Accidentes.
- Uso incorrecto, no intencional o intencional.
- Abuso, no intencional o intencional.
- Negligencia.

- Uso o propósito comercial, incluyendo pero no limitado al uso en centros comerciales o lugares comunes de un condominio de varios pisos o un edificio de departamentos, o cualquier uso en un lugar que no sea una casa privada.
- Modificación de alguna parte del Producto, incluyendo la antena.
- Daño debido al uso o mantenimiento inapropiado.
- Conexión a una fuente de voltaje o de alimentación incorrecta.
- Cortes de alimentación, estáticas o otros problemas con señales de televisión transmitidas recibidas por aire.
- Intento de reparación por cualquier persona que no sea autorizada por el Garante para reparar el Producto.
- Productos vendidos "tal cual" (en el estado en que se encuentran) o "con todas sus fallas"
- Consumibles, incluyendo pero no limitado a pilas (por ejemplo AA, AAA, C etc.).
- Productos en los cuales el número de serie asignado en la fábrica ha sido alterado o removido.
- Pérdida o robo de este producto o cualquier parte de sus componentes
- Los defectos o daños causados cómo resultado de cualquier contacto, sin limitarse a líquidos, geles o pastas.
- Los tres (3) primeros píxeles defectuosos (puntos oscuros o incorrectamente iluminados) agrupados en una superficie más pequeña que la décima parte (1/10) del tamaño de la pantalla ni hasta cinco (5) píxeles defectuosos en toda la superficie de la pantalla. (Las pantallas con píxeles pueden tener un número limitado de píxeles defectuosos.)
- Problemas con el retraso en el movimiento o la acción de las imágenes de video durante la reproducción de videojuegos en estilo de primera persona.

EL REEMPLAZO O LA REPARACIÓN ESTIPULADOS BAJO ESTA GARANTÍA SON SU RECURSO EXCLUSIVO POR CUALQUIER VIOLACIÓN DE LA GARANTÍA. EL GARANTE NO SERÁ RESPONSABLE POR DAÑOS INCIDENTALES O CONSECUENTES DEBIDO AL INCUMPLIMIENTO DE CUALQUIER GARANTÍA EXPRESA O IMPLÍCITA RELACIONADA CON ESTE PRODUCTO, INCLUYENDO PERO SIN LIMITARSE A LA PÉRDIDA DE INFORMACIÓN, LA PÉRDIDA DE NEGOCIOS O DE GANANCIAS. EL GARANTE NO HACE NINGUNA OTRA GARANTÍA EXPRESA E IMPLÍCITA RELACIONADA A ESTE PRODUCTO, INCLUYENDO PERO SIN LIMITARSE A, CUALQUIER GARANTÍA IMPLÍCITA Y CONDICIONES DE COMERCIALIZACIÓN Y IDONEIDAD PARA UN USO PARTICULAR, ESTÁN LIMITADAS EN DURACIÓN AL PERÍODO DE GARANTÍA DECLARADO ANTERIORMENTE Y NINGUNA GARANTÍA YA SEA EXPRESA O IMPLÍCITA SE APLICARÁ DESPUÉS DEL PERÍODO DE GARANTÍA. ALGUNOS ESTADOS, PROVINCIAS Y JURISDICIONES NO PERMITEN RESTRICCIONES EN CUANTO A LA DURACIÓN DE UNA GARANTÍA IMPLÍCITA, ASÍ QUE LA RESTRICCIÓN ANTERIOR PUEDE NO APLICARSE EN SU CASO. ESTA GARANTÍA LE DA DERECHOS LEGALES ESPECÍFICOS, Y USTED PUEDE POSEER OTROS DERECHOS QUE VARIAN DE ESTADO A ESTADO, O DE PROVINCIA A PROVINCIA.

Información sobre el producto: www.tv.toshiba.com

Soporte al producto (855) 527-2411 para EE.UU. y Canadá

Este producto es distribuido y garantizado por Best Buy Purchasing, LLC

©2017 Best Buy China LTD. Todos los derechos reservados.

Toshiba es una marca comercial registrada de Toshiba Corporation; Todas las otras marcas comerciales son propiedad de sus respectivos dueños.

ColorMaster, DynaLight, GameTimer, Native Mode, Stable Sound, Surflock y TheaterWide son marcas comerciales o marcas comerciales registradas de Toshiba America Information Systems, Inc.

Chromecast es una marca comercial de Google, Inc.

50L711U18/50L711M18/55L711U18/55L711M18
Televisor LED de 50/55 pulg. 2160p (4K), con Chromecast integrado

TOSHIBA

Garantía limitada de un año - Televisores Toshiba - México

Esta póliza de garantía, expedida por Best Buy Imports, S. de R.L. de C.V. (Best Buy), con domicilio en Av. Santa Fe No.440 Piso 2 OFNA 202 y 203 P3 y P4, Col. Santa Fe Cuajimalpa, C.P. 05348, Del. Cuajimalpa de Morelos, México, Ciudad De México, teléfono (01) (52) (55) 88-50-20-00 para productos de la marca **TOSHIBA** (el "Producto" o los "Productos") establece las normas y condiciones de garantía para el Producto que se describe en la siguiente tabla de Productos adquiridos por el cliente (cómo se define más adelante) en tiendas Best Buy localizadas dentro de la República Mexicana.

El tiempo de garantía aplicable a cada producto será marcado con una "x" por el vendedor en el listado que antecede al momento de su venta. El tiempo de garantía correspondiente empieza a correr a partir de la **Fecha de compra y recepción** * que se coloca al momento de su venta.

Para efectos de esta Póliza, se entenderá como Cliente, aquellos que adquieran con carácter de usuario final, cualesquiera de los Productos vendidos en las tiendas Best Buy, localizadas dentro de los Estados Unidos Mexicanos ("México").

CONCEPTOS LEGALES

Mediante esta garantía, Best Buy se compromete a respaldar el Producto contra cualquier defecto de los materiales y/o mano de obra empleados en la fabricación del Producto. Asimismo, la presente garantía ampara todas las piezas y componentes de este producto. Best Buy reparará el Producto en caso de estar defectuoso, y reemplazará la pieza o componente defectuosos, sin costo para el Cliente, incluyendo la mano de obra y los gastos de transportación derivados de su cumplimiento en nuestra red de servicio que más adelante se detallará.

CONDICIONES

1. Notificación de las reclamaciones.

Solamente será necesario para ejercer la garantía, presentar el Producto y la póliza de garantía debidamente sellada por el establecimiento de Best Buy que lo vendió o se puede presentar la factura, o recibo, o el comprobante en el que consten los datos específicos del producto adquirido.

Garantía de Servicio: Si el Cliente identifica que el Producto tiene partes, componentes o materiales defectuosos, o defectos por mano de obra, deberá dar aviso con prontitud y una explicación de la reclamación a la tienda Best Buy donde adquirió su Producto y/o al centro de servicio especializado señalado en esta póliza. Todas las reclamaciones para efectos de la presente garantía deberán hacerse dentro de la vigencia de la misma. El personal especializado del centro de servicio, realizará una inspección al Producto con el fin de determinar la procedencia de la garantía. Ninguna reparación o reposición de cualquier Producto o parte del mismo se hará sin cargo fuera de la vigencia de la garantía del Producto. La garantía sobre la reparación de una falla específica así como de las partes empleadas para la misma, estará vigente por el periodo restante de la garantía del Producto o por un periodo de 90 (noventa) días contados a partir de la fecha de reparación del Producto o instalación de los repuestos, lo que resulte mayor.

Durante el periodo de garantía, para reparar el Producto defectuoso, el Cliente podrá llevarlo a la tienda Best Buy en que lo adquirió, o al centro de servicio especializado señalado en esta póliza. El Cliente deberá presentar el Producto defectuoso con la póliza de garantía debidamente sellada por la tienda Best Buy. Una vez reparado, Best Buy, o sus representantes, entregarán el Producto al Cliente, en la misma tienda Best Buy en la que fue reclamada la garantía. Best Buy no está obligado a proporcionar al Cliente un Producto sustituto durante el periodo de evaluación y en su caso de reparación en que el Producto defectuoso se encuentre en el centro de servicio autorizado.

2. Recurso exclusivo.

Aceptación: El recurso exclusivo del Cliente y la única obligación de Best Buy consiste en realizar todos los trabajos necesarios para reparar cualquier Producto que se determine como defectuoso dentro del periodo de esta garantía y proporcionar, sin cargo extra para el Cliente, los repuestos de las partes defectuosas. [En el caso de que la reparación del Producto o el reemplazo de partes no solucione el defecto, o que hayan transcurrido 30 días posteriores a la recepción del Producto para su reparación, o se hayan realizado 3 (tres) reparaciones consecutivas sobre la misma falla e incurra en una cuarta entonces y sólo en dichos casos, Best Buy substituirá el Producto defectuoso por otro igual ó de similares características, o reembolsará al Cliente el precio de adquisición de dicho Producto, en la fecha en que fue adquirido

3. Excepciones de la Garantía Limitada:

Best Buy no tendrá responsabilidad ni obligación ante el Cliente y por lo tanto se exime de hacer efectiva la garantía en los siguientes casos: (i) cuando el Producto se hubiese utilizado en condiciones distintas a las normales; (ii) cuando el Producto no hubiese sido operado de acuerdo con el instructivo de uso que se le acompaña; y (iii) cuando el Producto hubiese sido alterado o reparado por personas no autorizadas por Best Buy. Best Buy excluye también todos aquellos Productos que no hayan sido vendidos por Best Buy en cualquiera de sus tiendas localizadas dentro de la República Mexicana. No están cubiertas por la presente garantía las partes consumibles del Producto. Esta garantía cubrirá defectos y/o fallos dentro del periodo de garantía derivado de cualquier defecto de los materiales en la fabricación del Producto.

4. Validez territorial: La presente póliza de garantía es válida únicamente en la República Mexicana.

RENUNCIA DE LA GARANTIA:

Excepto por la garantía aquí estipulada, la cual cumple con lo dispuesto por la NOM-024-SCFI-2013, Best Buy excluye expresamente del alcance de la presente garantía cualquier otra garantía explícita o implícita incluyendo, sin limitar, todas o cualquier declaración o garantías de comerciabilidad y/o aplicación o uso del Producto para propósitos específicos. Best Buy excluye expresamente, a toda y cualesquiera garantía relativas a que su Producto sea compatible con cualquier otro Producto o combinación de productos diferentes a los Productos de la marca TOSHIBA a los que el Cliente decida conectar el Producto.

DATOS DEL PRODUCTO ADQUIRIDO:

Modelo: _____

No. de serie: _____

Tienda donde se adquirió: _____

Dirección de la tienda:

Calle _____ no _____

Col. _____ C.P. _____

Delegación/Municipio _____ Ciudad/ Estado _____

Las Tiendas Best Buy en la Republica Mexicana, son los establecimientos donde se puede hacer efectiva la garantía donde se pueden obtener componentes, consumibles y accesorios del Producto: Centro de Servicio (y/o red de servicio):

- BEST BUY MUNDO E: Bvd. Manuel Ávila Camacho, No. 1007, San Lucas Tepetlatalco, Tlalneptla, C.P. 54055, Estado de México.
- BEST BUY INTERLOMAS: Boulevard Magnocentro 35, Col. Centro Urbano San Fernando la Herradura C.P 52784 Huixquilucan, Estado de México.
- BEST BUY ACOXPA: Avenida Acoxpa 430 Colonia Ex Hacienda Coapa, Del. Tlalpan, C.P 14300, Ciudad de México.
- BEST BUY POLANCO: Francisco Petrarca 202 Col. Polanco, Del. Miguel Hidalgo, C.P. 11570, Ciudad de México.
- BEST BUY CIUDADELA: Calle Labna 1437, Col. Ciudad del Sol, C.P. 45071, Zapopan, Jalisco.
- BEST BUY GALERIAS: Av. Rafael Sanzio 150, Sub Ancla 3, Col. La Estancia, C.P. 45030, Zapopan, Jalisco.
- BEST BUY TLAQUEPAQUE: Boulevard Marcelino García Barragán, N° 2077 y 2377, Col. Prados del Nilo, C.P. 44840, Guadalajara, Jalisco.
- BEST BUY CUAUTITLAN: Av. Primero de Mayo, S/N, Manzana C-34-C, Col. Centro Urbano, Cuautitlán Izcalli, Estado de México.
- BEST BUY MORELIA: Avenida Montaña Monarca Norte N° 1000, Col. Desarrollo Montaña Monarca C.P. 58350, Morelia, Michoacán.
- BEST BUY PEDREGAL: Calle de Ladera no. 16 Col. Jardines del Pedregal de San Ángel, C.P. 04500, Del. Coyoacán Ciudad de México.
- BEST BUY MONTERREY: Av. Batallón de San Patricio No. 1000 Col. Residencial San Agustín, C.P. 66260, San Pedro Garza García, Nuevo León, Monterrey.
- BEST BUY ANDARES: Blvd. Puerta de Hierro no. 4965 Fracc. Plaza Andares, C.P. 45116, Zapopan, Jalisco

TOSHIBA

Televisor LED de 50/55 pulg. 2160p (4K), con Chromecast integrado

También consulte el listado de los nuevos establecimientos en
<http://www.bestbuy.com.mx/tiendas>

Sello del establecimiento que vendió el Producto:

(O puede presentar la factura, o recibo, o el comprobante en el que consten los datos específicos del producto adquirido)

Fecha de compra y recepción*

DÍA	MES	AÑO
-----	-----	-----

Fecha de Instalación (en caso de ser aplicable)

Centro de atención telefónica para la Ciudad de México e interior de la República:

01-800 BESTBUY (2378289)

<http://www.bestbuy.com.mx/>

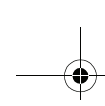

TOSHIBA

Si el cordón de alimentación es dañado, este debe ser reemplazado por el fabricante o su agente de servicio o por personal calificado para evitar el riesgo.

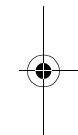

Para información sobre el producto o ayuda sobre la accesibilidad, contáctenos con la información siguiente.

EE.UU. y Canadá:

www.tv.toshiba.com

Soporte al producto (855) 527-2411

Este producto es distribuido y garantizado por Best Buy Purchasing, LLC

©2017 Best Buy China LTD. Todos los derechos reservados.

México:

01-800-926-3080

Best Buy imports S. DE R.L. DE C.V.

Avenida Santa Fe No. 440 Piso 2 Ofna 202 Y 203 P3 Y P4

Colonia Santa Fe Cuajimalpa, C.P. 05348, Cuajimalpa De Morelos, México, Ciudad De México

© 2017 Best Buy. Todos los derechos reservados.

Hecho en China

V1 ESPAÑOL
17-0044

