

TOSHIBA**fire tv edition**

Téléviseur à DEL de 32 po, 60 Hz

GUIDE D'INSTALLATION RAPIDE**32LF221C21****ACCESSOIRES INCLUS**

Télécommande à commandes vocales avec Alexa et deux piles AAA



Socles

Vis M4 (longueur de 17 mm)
(4)

Cordon d'alimentation

CONSULTER LE GUIDE DE L'UTILISATEUR EN LIGNE!Aller à www.tv.toshiba.com et chercher 32LF221C21.**CE QUI EST NÉCESSAIRE (non inclus)**

- Tournevis cruciforme
- Connexion Internet (filaire ou sans fil)*

* Un abonnement ou un autre paiement peut être requis pour accéder à certains contenus.

1 POUR COMMENCER

Comment fixer le socle au téléviseur? (pas pour le montage mural)

Sont nécessaires : une surface souple et un tournevis cruciforme.

Placer délicatement l'écran du téléviseur sur une surface propre et matelassée.

Fixer chaque socle du téléviseur sur celui-ci avec deux des vis fournies.

Les socles sont étiquetés L pour gauche et R pour droit.

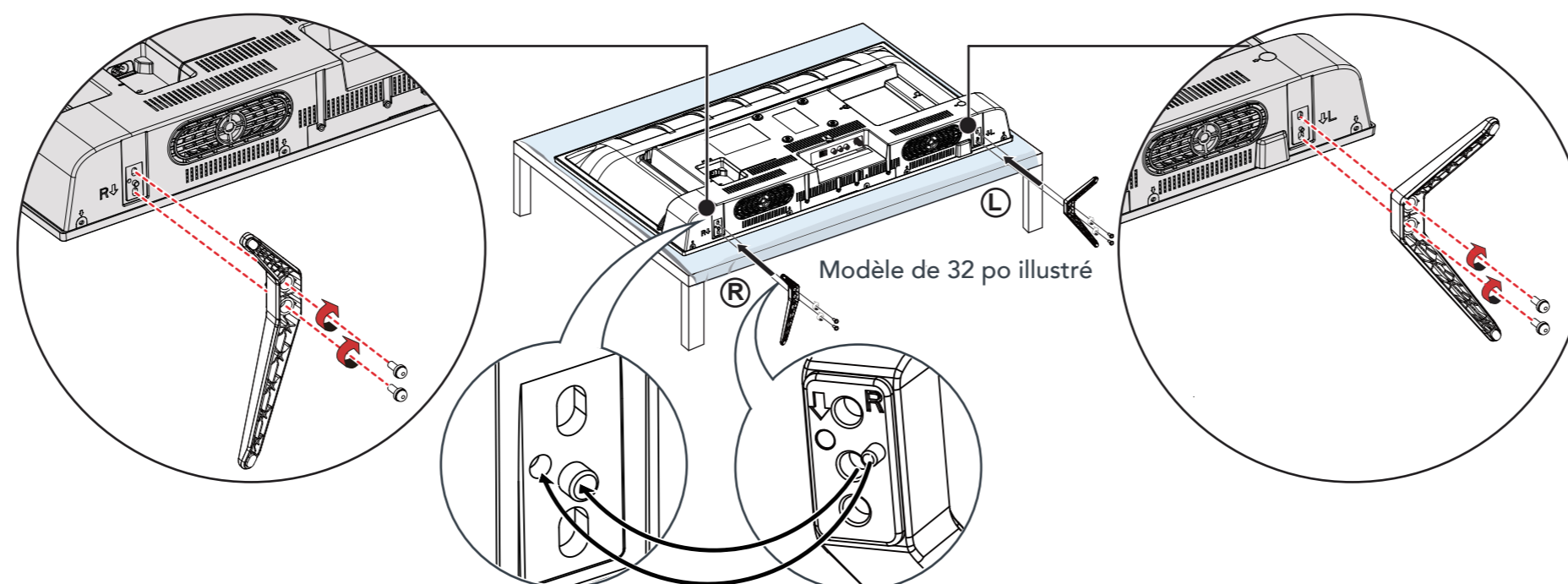

Modèle de 32 po illustré

OU

SUPPORT MURAL

Comment préparer le téléviseur pour un montage mural? (ne pas utiliser avec les socles du téléviseur)

Sont nécessaires : une surface souple et un tournevis cruciforme.

Avant d'installer le téléviseur sur le mur, vérifier que :

- les socles ont été retirés;
 - le support est conçu pour supporter le poids du téléviseur.
- Placer délicatement l'écran du téléviseur sur une surface propre et matelassée. Afin de monter le téléviseur correctement, consulter les instructions fournies avec le support de montage mural.

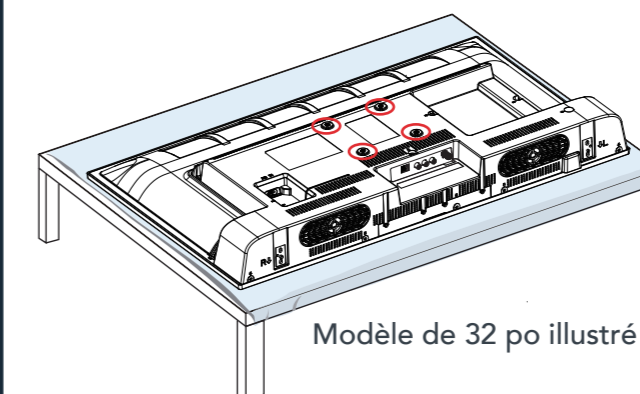

Modèle de 32 po illustré

Système de montage VESA

100 x 100 – Vis de type M4 x 12 mm (4)

Remarque: Les vis pour le support de montage mural ne sont pas fournies.

Le téléviseur a quatre trous de montage VESA au dos. Si un support de montage mural est fixé au dos du téléviseur, le support doit être fermement fixé en utilisant les quatre orifices. Si les quatre trous de montage ne sont pas tous utilisés, cela pourrait provoquer la chute du téléviseur et être source de dommages matériels et de blessures graves. Voir la documentation livrée avec le support de montage mural pour toutes instructions de montage.

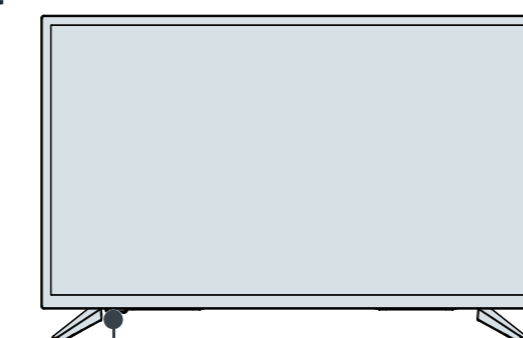
CARACTÉRISTIQUES**Panneau avant**

Capteur de télécommande

Témoin à DEL de marche-arrêt/attente

Panneau arrière

Modèle de 32 po illustré

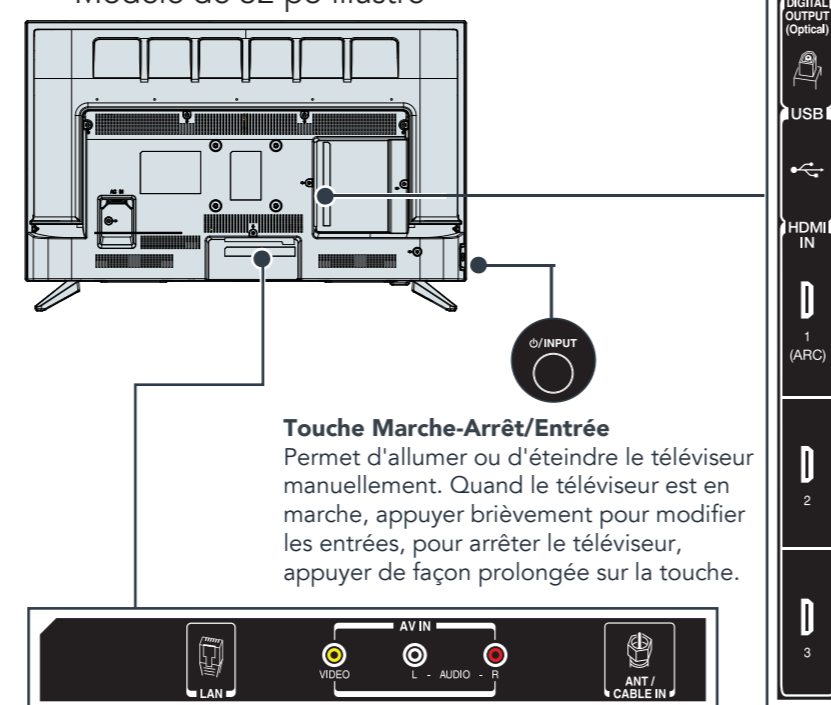
**Touche Marche-Arrêt/Entrée**

Permet d'allumer ou d'éteindre le téléviseur manuellement. Quand le téléviseur est en marche, appuyer brièvement pour modifier les entrées, pour arrêter le téléviseur, appuyer de façon prolongée sur la touche.

Avant d'utiliser ce produit neuf, lire ces instructions afin d'éviter tout dommage.

2 ÉTABLISSEMENT DE CONNEXIONS

Comment regarder la télévision (récepteur câble, satellite ou antenne) ou connecter un périphérique tel qu'un lecteur DVD ou Blu-ray ou une console de jeux? Comment se connecter à Internet?

HDMI™ (OPTIMALE)

Vidéo de qualité optimale

Remarque : Brancher un récepteur de cinéma maison compatible ARC sur la prise d'entrée HDMI 1

[HDMI IN 1] (ARC).

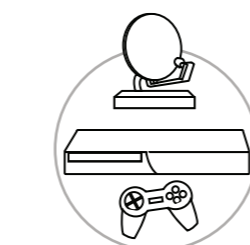
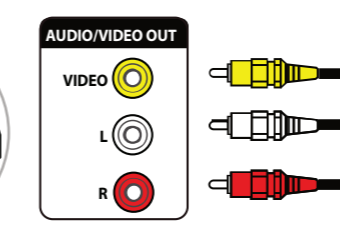
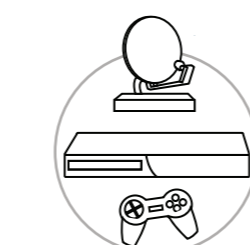
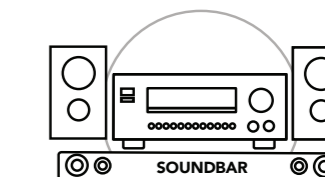
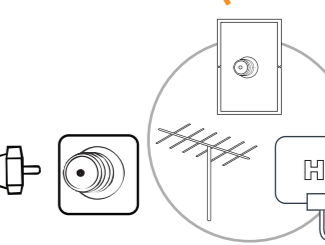
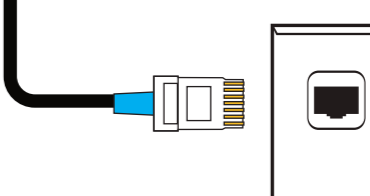
**Options HDMI****AV (BONNE)****Options audio****UTILISATION DE L'AUDIO ANALOGUE****UTILISATION DE L'AUDIO NUMÉRIQUE****Remarque:** Consulter les instructions fournies avec les haut-parleurs ou la barre de son pour plus d'informations.**COAXIAL (BONNE)***** Remarque :** Connecter une antenne HD pour accéder en direct à la télévision hertzienne.**ETHERNET (EN OPTION)****Remarque :** Il est nécessaire d'établir une connexion LAN ou Wi-Fi pour accéder à l'Internet. Voir les détails supplémentaires au dos.

3 MISE SOUS TENSION DU TÉLÉVISEUR

Quand faut-il mettre le téléviseur sous tension?

QUAND LE TÉLÉVISEUR EST EN PLACE :

- 1 Brancher le cordon d'alimentation sur la prise **AC IN** (Entrée c.a.) au dos du téléviseur, puis l'autre extrémité sur une prise secteur.

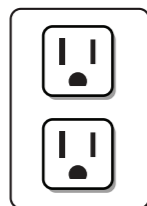

- 2 Retirer le couvercle de la télécommande et installer les piles.

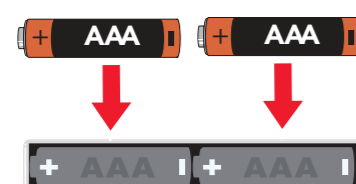

- 3 Appuyer sur la touche  de la télécommande à commandes vocales avec Alexa.

- 4 Suivre les instructions à l'écran.

ATTENTION: Afin de réduire le risque d'incendie et de choc électrique, ne pas exposer cet appareil à la pluie ou à l'humidité.



L'éclair fléché au centre d'un triangle équilatéral prévient l'utilisateur de la présence de « tensions élevées » dans l'appareil, pouvant constituer un risque de choc électrique pour les personnes, en cas de mise en contact avec les composants internes.

Le point d'exclamation à l'intérieur d'un triangle équilatéral est destiné à alerter l'utilisateur de la présence d'instructions importantes sur le fonctionnement et sur la maintenance (entretien) dans la documentation accompagnant l'appareil ou sur le guide de l'utilisateur en ligne.

ENTRETIEN

Ces instructions d'entretien sont uniquement réservées à des techniciens qualifiés. Pour réduire les risques de choc électrique, n'effectuer que les opérations d'entretien contenues dans ce manuel à moins d'avoir la qualification nécessaire.

CONDITIONS et POLITIQUES D'AMAZON

Avant d'utiliser l'édition Fire TV, lire les conditions situées sur le site www.amazon.com/deviceservices/support. Il est également nécessaire de prendre connaissance de toutes les conditions et politique relatives aux services liés à l'édition Fire TV, y compris mais sans s'y limiter la Déclaration de confidentialité d'Amazon située sur le site www.amazon.ca/conditionsofuse, ainsi que toutes les autres conditions d'utilisation disponibles sur le site www.amazon.com/deviceservices/support. Toutes les conditions, règles, déclarations, politiques et conditions sont appelées collectivement les « Accords ».

En utilisant l'édition de Fire TV, l'utilisateur accepte d'être lié par ces Accords.

4 TERMINER LA CONFIGURATION À L'ÉCRAN

À l'aide de la télécommande, effectuer la configuration à l'écran.

Le téléviseur doit se coupler automatiquement avec la nouvelle télécommande à commandes vocales avec Alexa.

- 1 En cas de problèmes, il sera demandé à l'utilisateur de coupler sa télécommande en appuyant sur la touche **Home** (Accueil). Si les problèmes persistent, essayer de réinsérer les piles ou de les remplacer et répéter cette étape.

- 2 Sélectionner le réseau Wi-Fi parmi les réseaux affichés sur l'écran. **Remarque:** Si le réseau Wi-Fi est protégé par un mot de passe, garder le mot de passe du réseau à portée de la main pour connecter le téléviseur à l'internet. Si le réseau est caché, sélectionner la mosaïque Se connecter à un autre réseau. Il peut être nécessaire de saisir le mot de passe pour le réseau à l'aide du clavier sur l'écran.

- 3 Sélectionner l'expérience préférée : **Full** [Intégrale] (Recommandée) ou **Basic** (De base).

- **Intégrale:** Permet d'obtenir la meilleure expérience avec accès à la télévision en direct, plus de 500 000 films et séries télévisées, des milliers d'applications et les talents d'Alexa. Pour commencer, ouvrir une session ou s'inscrire sur un compte gratuit d'Amazon.

- **De base :** Cette expérience est limitée à la télévision en direct et uniquement six applications diffusées en continu. Alexa et l'Appstore complet ne sont pas inclus.

5 OPTIONNEL

(Regarder la télévision hertzienne en direct)

Si le téléviseur est connecté à une antenne ou à une prise câble murale effectuer les étapes suivantes :

- 1 Quand la configuration est terminée, effectuer une recherche de canaux en allant sur **Paramètres > Télévision en direct > Recherche de canaux.**
- 2 Suivre les instructions à l'écran afin de terminer la recherche de canaux.
- 3 Pour naviguer et regarder la télévision hertzienne en direct, utiliser la rangée **ON Now** (Activé maintenant) ou appuyer sur le bouton Guide  de la télécommande.



UTILISATION DE LA TÉLÉCOMMANDE À COMMANDES VOCALES AVEC ALEXA



TOSHIBA

fire tv edition

Un téléviseur plus intelligent est désormais une réalité
Qualité d'image 4K, expérience Fire TV intégrée, télécommande à commandes vocales avec Alexa

-  **Permet d'accéder au contenu favori – Tout simplement à partir de l'écran d'accueil**
L'édition Fire TV intègre de façon transparente la télévision hertzienne en direct et les canaux de diffusion en continu sur l'écran principal unifié.
-  **Divertissement illimité – Netflix, Prime Vidéo, CTV, Crave entre autres**
Permet de regarder des films et séries télévisées diffusés en continu, avec des accès à des milliers de canaux, d'applications et d'utiliser les talents d'Alexa.
-  **Tout est contrôlé vocalement – La télécommande à commandes vocales avec ALEXA**
Il suffit d'utiliser la voix pour contrôler la reproduction de la télévision en direct, lancer des applications, rechercher des titres d'émissions, jouer de la musique, alterner entre les entrées, contrôler les périphériques intelligents du domicile, entre autres.

Le mode Full Experience est requis pour accéder à toutes les caractéristiques décrites.

Accéder au guide de l'utilisateur en ligne

Aller à www.tv.toshiba.com et chercher le numéro de modèle. La plupart des réponses aux questions concernant les pièces, l'entretien et les garanties sont disponibles en visitant la section d'assistance technique du site Web : www.tv.toshiba.com

Contactez le centre d'assistance technique de Toshiba
(855) 527-2411 à partir des États-Unis et du Canada

Contactez le Service à la clientèle de Fire TV d'Amazon
www.amazon.com/deviceservices/support

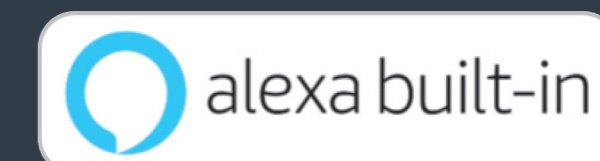

Les marques de commerce adoptées HDMI, High-Definition Multimedia Interface (Interface multimédia haute définition) et le logo HDMI sont des marques de commerce, ou des marques déposées de HDMI Licensing Administrator, Inc. aux États-Unis et dans d'autres pays.

Le symbole Dolby, Dolby Vision, Dolby Audio et double-D sont des marques de commerce de Dolby Laboratories. Fabriqué sous licence de Dolby Laboratories. Travaux confidentiels non publiés. Droits d'auteur © 1992-2019 Dolby Laboratories. Tous droits réservés.

Pour les brevets DTS, aller sur le site <http://patents.dts.com>.

Fabriqué sous licence de DTS, Inc. DTS, le symbole et l'ensemble DTS avec le symbole, DTS-HD, Virtual:X et les logos DTS-HD et DTS Virtual:X sont des marques déposées ou des marques de commerce de DTS, Inc. aux États-Unis ou dans d'autres pays. © DTS, Inc. TOUS DROITS RÉSERVÉS.

Amazon, Fire et toutes les marques qui s'y rapportent sont des marques de commerce d'Amazon.com, Inc. ou de ses affiliés.

Certains services peuvent être modifiés à tout moment, ne pas être disponibles dans toutes les régions ou en UHD 4K et requérir un abonnement séparé.

Ce produit est distribué et garanti par Best Buy Purchasing, LLC
7601 Penn Ave. South, Richfield, MN 55423 E.-U.
© 2020 Best Buy. Tous droits réservés.
V1 FRANÇAIS 20-0063