

# TOSHIBA

Leading Innovation >>>

## Guide d'installation rapide | 43L621U/49L621U/55L621U/65L621U

### Téléviseur à DEL de 43/49/55/65 po, 2160p (4K), 60 Hz avec Google Cast<sup>MC</sup>

#### ACCESSOIRES INCLUS

43 po 49 po 55 po 65 po

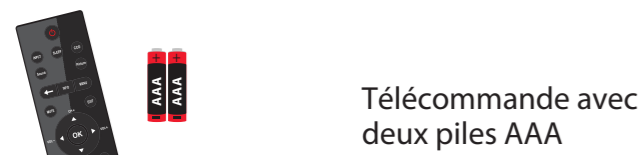

Télécommande avec deux piles AAA

43 po Pieds du socle

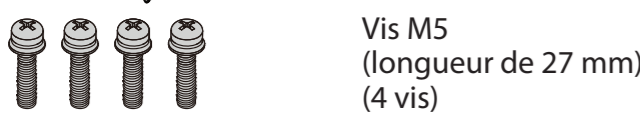

Vis M5 (longueur de 27 mm) (4 vis)

49 po 55 po Pieds du socle



Supports

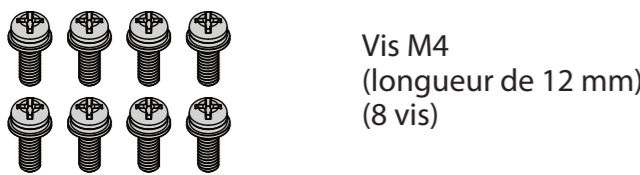

Vis M4 (longueur de 12 mm) (8 vis)



Vis M5 (longueur de 10 mm) (4 vis)

65 po Pieds du socle



Vis M5 (longueur de 20 mm) (4 vis)

49 po 55 po Remarque : Le cordon d'alimentation des modèles de 43 po et 65 po est fixé de façon permanente.

#### Ce qui est nécessaire (non inclus)

- Tournevis cruciforme
- Un appareil portatif tel qu'une tablette ou un téléphone qui fonctionne avec un système d'exploitation Android<sup>SM</sup> ou Apple<sup>SM</sup>.
- Connexion Internet (filaire ou sans fil)

\* Un abonnement ou autre paiement peut être requis pour accéder à certains contenus.

#### CONSULTER LE GUIDE DE L'UTILISATEUR EN LIGNE!

Aller sur le site [www.tv.toshiba.com](http://www.tv.toshiba.com) et suivre les instructions en ligne. AVERTISSEMENT : Afin de réduire le risque d'incendie et de choc électrique, ne pas exposer cet appareil à la pluie ou à l'humidité.



**ATTENTION**  
RISQUE DE CHOC ELECTRIQUE  
NE PAS OUVRIR

ATTENTION : AFIN DE REDUIRE LE RISQUE DE CHOC ELECTRIQUE, NE PAS ENLEVER LE BOITIER OU LA PARTIE ARRIERE. NE CONTIENT AUCUNE PIECE REPARABLE PAR L'UTILISATEUR. TOUTE REPARATION DOIT ETRE REALISEE PAR UN TECHNICIEN CERTIFIE.

L'éclair fléché au centre d'un triangle équilatéral prévient l'utilisateur de la présence de « tensions élevées » dans l'appareil, pouvant constituer un risque de choc électrique pour les personnes, en cas de mise en contact avec les composants internes.

Le point d'exclamation à l'intérieur d'un triangle équilatéral est destiné à alerter l'utilisateur de la présence d'instructions importantes sur le fonctionnement et sur la maintenance (entretien) dans la documentation accompagnant l'appareil.

**IMPORTANT :** Voir le guide de l'utilisateur en ligne avant l'installation murale du téléviseur.

Adresse Web : [www.tv.toshiba.com](http://www.tv.toshiba.com)

#### 1 POUR COMMENCER

Comment fixer les parties du socle au téléviseur? (pas pour le montage mural)

Sont nécessaires : une surface souple et un tournevis cruciforme.

**A** Placer délicatement l'écran du téléviseur sur une surface propre et matelassée.

43 po 49 po 55 po 65 po

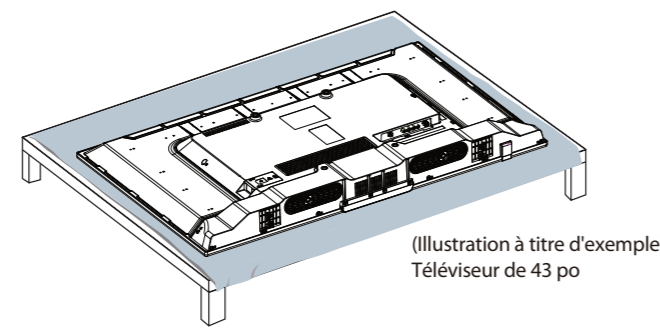

**B** Fixer chaque pied du socle du téléviseur au dos de celui-ci avec deux des vis fournies.

43 po 65 po (Illustration à titre d'exemple) Téléviseur de 43 po

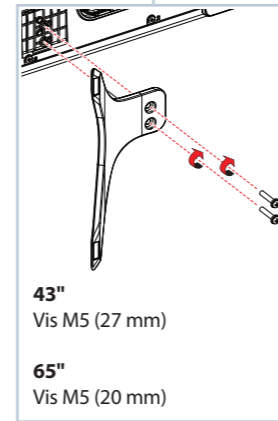
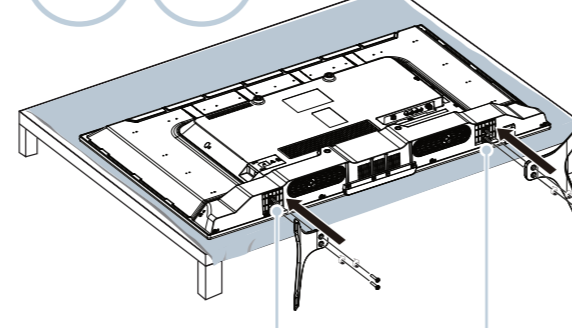

43" Vis M5 (27 mm)  
65" Vis M5 (20 mm)

**B** Fixer un support du socle à chaque pied du socle avec deux des vis de 12 mm (les vis longues) fournies.

49 po 55 po

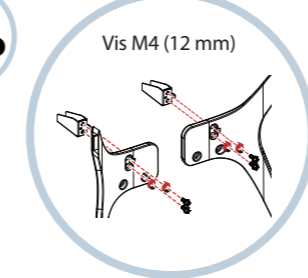

Vis M4 (12 mm)

OU

**C** Faire glisser les supports du socle dans les fentes de la partie inférieure du téléviseur. Fixer les supports au dos du téléviseur avec deux des vis de 10 mm (les vis courtes) fournies et sur la partie inférieure du téléviseur avec deux des vis de 12 mm.

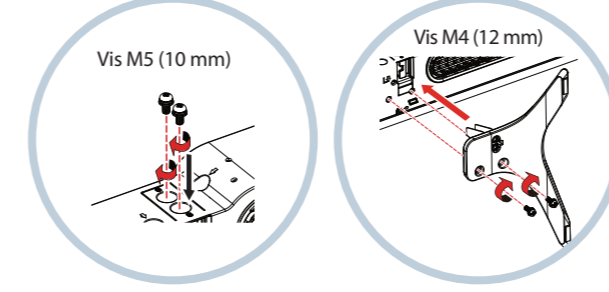

Vis M5 (10 mm)

Vis M4 (12 mm)

Panneau arrière

Panneau inférieur

#### SUPPORT MURAL

**43 po** Comment préparer le téléviseur pour un montage mural? (ne pas utiliser avec un socle) Sont nécessaires : une surface souple et un tournevis cruciforme

Avant d'installer le téléviseur sur le mur, vérifier que :

- les pieds du socle ont été retirés;
- le support de montage mural est certifié par un laboratoire indépendant (tel que UL, CSA ou ETL);
- le support est conçu pour supporter le poids du téléviseur.

**A** Placer délicatement l'écran du téléviseur sur une surface propre et matelassée.

**B** Afin de monter le téléviseur correctement, consulter les instructions fournies avec le support de montage mural.

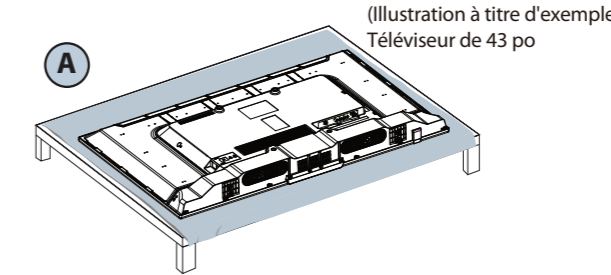

43 po 49 po 55 po

**Système de montage VESA**  
Support VESA (mm) : vis de type M6 - 200 x 300

65 po

**Système de montage VESA**  
Support VESA (mm) : vis de type M6 - 400 x 500

**B** Le téléviseur a quatre trous de montage VESA au dos. Si un support de montage mural est fixé au dos du téléviseur, le support doit être fermement fixé en utilisant les quatre trous. Sinon, cela pourrait provoquer la chute du téléviseur et être source de dommages matériels et de blessures graves. Voir la documentation livrée avec le support de montage mural pour toutes instructions de montage.

#### CARACTÉRISTIQUES

Panneau avant

43 po

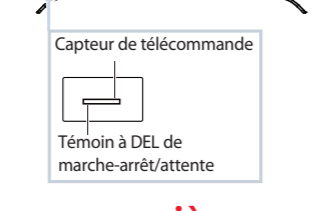

Panneau arrière

49 po 55 po 65 po

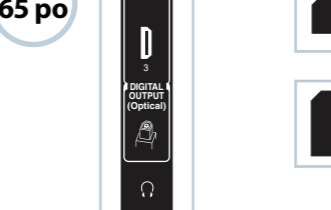
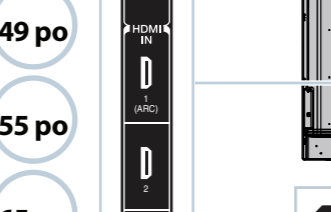
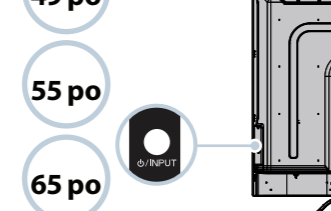

49 po 55 po 65 po

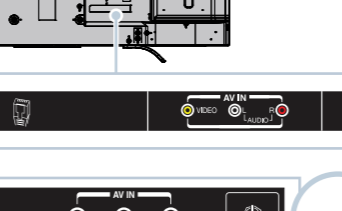
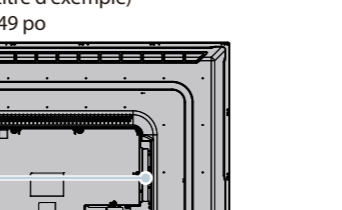
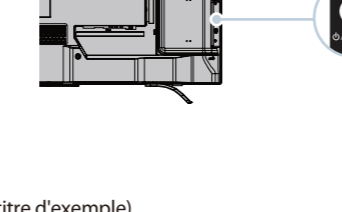
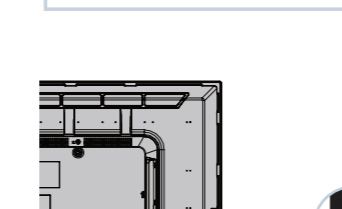
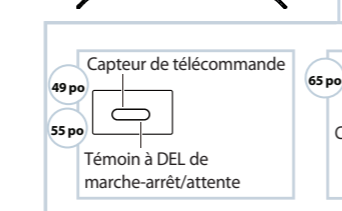
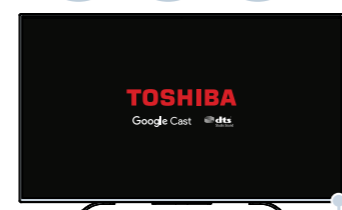

#### 2 ÉTABLISSEMENT DE CONNEXIONS

Comment regarder la télévision (récepteur câble, satellite ou antenne) ou connecter un périphérique tel qu'un lecteur DVD ou Blu-ray ou une console de jeux?

**HDMI<sup>MD</sup> (OPTIMALE)**  
Vidéo de qualité optimale

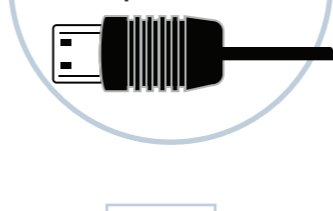

(Illustration à titre d'exemple) Téléviseur de 49 po

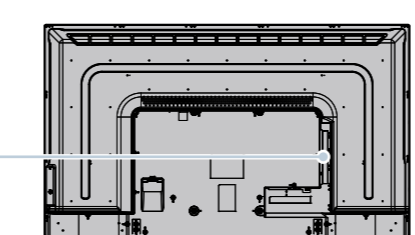

Remarque : Brancher un récepteur de cinéma maison compatible ARC sur la prise HDMI IN 1 (ARC).

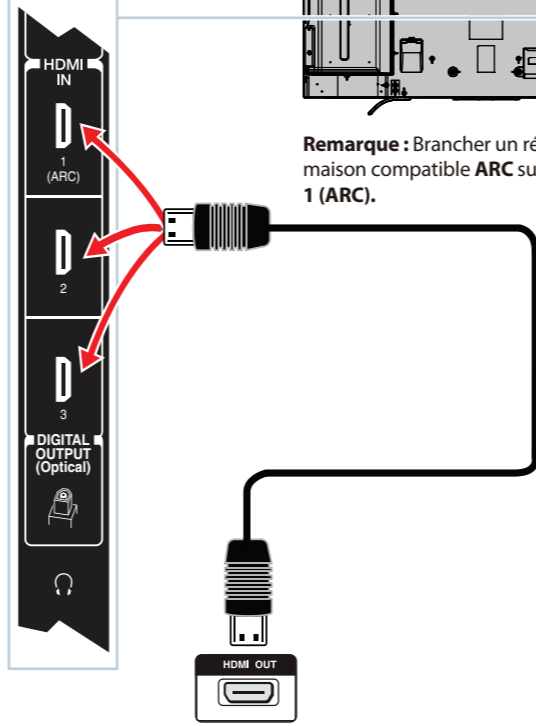

**AV (BONNE)**

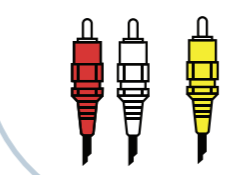

(Illustration à titre d'exemple) Téléviseur de 49 po

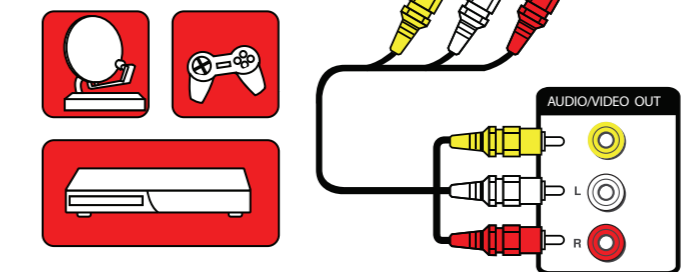
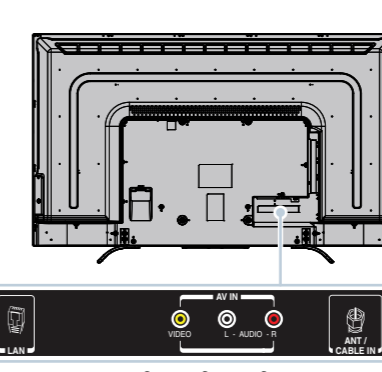

#### CONNEXION ETHERNET (EN OPTION)

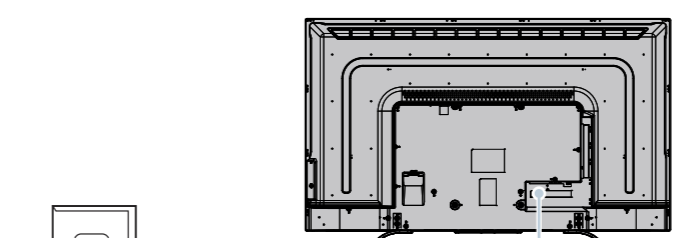

Remarque : Pour la configuration de Google Cast, il est nécessaire de connecter un réseau local ou le Wi-Fi pour avoir accès à l'Internet. Voir au dos pour plus d'informations.

**Coaxial (BONNE)**



(Illustration à titre d'exemple) Téléviseur de 49 po

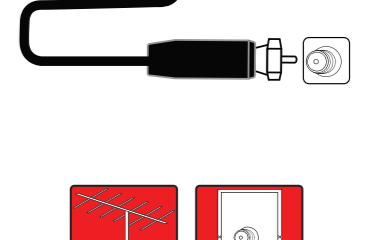
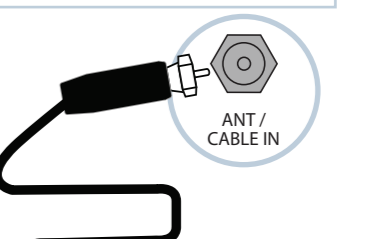
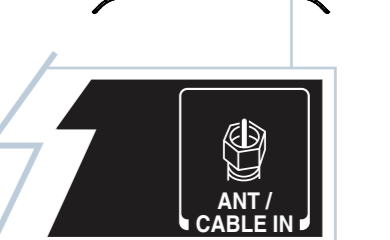
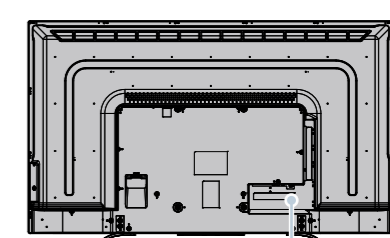

### 3 CONNEXION DE HAUT-PARLEURS EXTERNES

Comment connecter le téléviseur à des haut-parleurs externes?

#### Utilisation de l'audio numérique

(Illustration à titre d'exemple)  
Téléviseur de 49 po

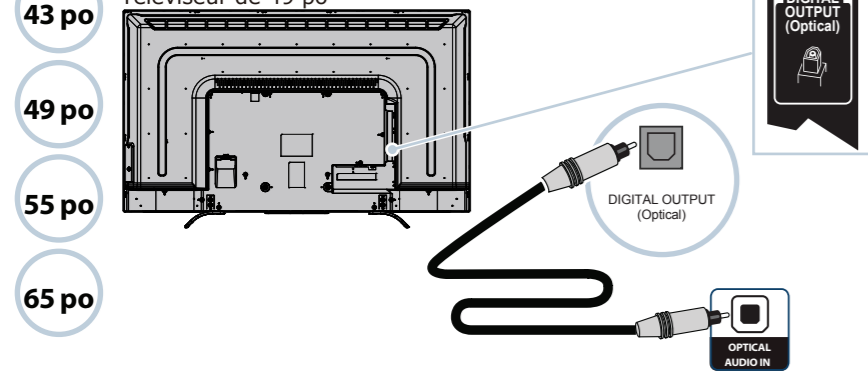

**OU**

Remarque : Consulter les instructions fournies avec les haut-parleurs pour plus d'informations.

#### Utilisation de l'audio analogique

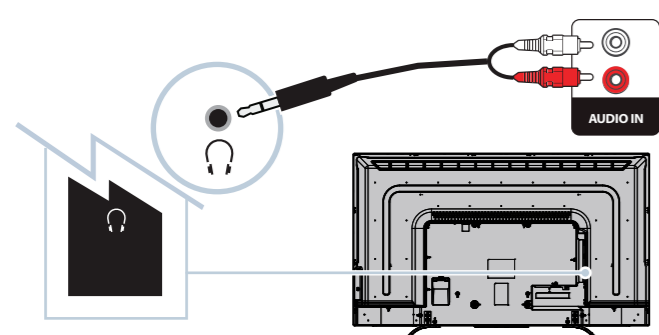

### 4 MISE SOUS TENSION DU TÉLÉVISEUR

Quand faut-il mettre le téléviseur sous tension?

#### QUAND LE TÉLÉVISEUR EST EN PLACE :

1 Brancher le cordon d'alimentation sur une prise secteur.

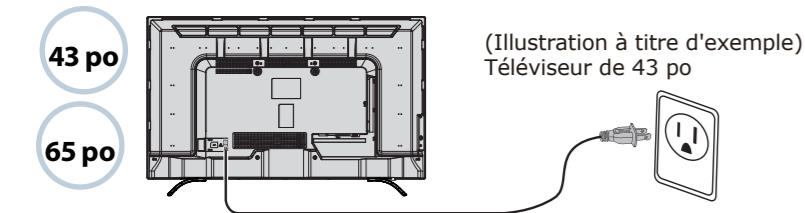

Brancher le cordon d'alimentation sur la prise AC IN (Entrée c.a.) au dos du téléviseur, puis l'autre extrémité sur une prise secteur.

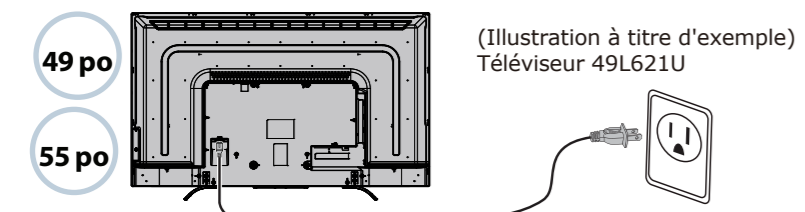

2 Retirer le couvercle de la télécommande et installer les piles.

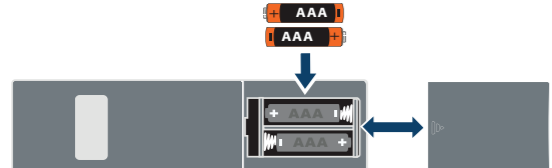

3 Appuyer sur la touche (marche-arrêt) de la télécommande.

4 Suivre les instructions à l'écran pour configurer Google Cast™.

- Connecter l'appareil iOS ou Android au réseau Wi-Fi résidentiel
- Visiter [www.google.com/cast/setup](http://www.google.com/cast/setup)
- Télécharger l'application Google Cast à partir de Google Play Store ou l'App Store
- Ouvrir l'application Google Cast et suivre les instructions.

**OU**

- Appuyer sur **EXIT** (Quitter) pour sauter la configuration de Google Cast et revenir au mode de visualisation standard du téléviseur.

Remarque: Si EXIT est sélectionné, il est possible de configurer Google Cast plus tard en appuyant sur **Google Cast** de la télécommande.



### FONCTIONNEMENT DE LA TÉLÉCOMMANDE

#### ENTRÉE

Input Selection	
0	ANT / CABLE
1	Google Cast
2	AV
3	HDMI 1
4	HDMI 2
5	HDMI 3
6	USB

Remarque: Si la recherche des canaux ne s'est pas faite pendant la configuration ou qu'une recherche n'a jamais été effectuée sur le téléviseur, Google Cast apparaît en haut de la liste de Sélection des entrées.

Input Selection	
0	Google Cast
1	ANT/CABLE
2	AV
3	HDMI 1
4	HDMI 2
5	HDMI 3
6	USB

#### CONFIGURATION DE GOOGLE CAST

Si l'application Google Cast n'a pas été installée pendant la configuration, appuyer sur **Google Cast** de la télécommande. La page Set me up (Configuration) s'affiche.

- Connecter l'appareil iOS ou Android au réseau Wi-Fi résidentiel
- Visiter [www.google.com/cast/setup](http://www.google.com/cast/setup)
- Télécharger l'application Google Cast à partir de Google Play Store ou l'App Store
- Ouvrir l'application Google Cast et suivre les instructions.

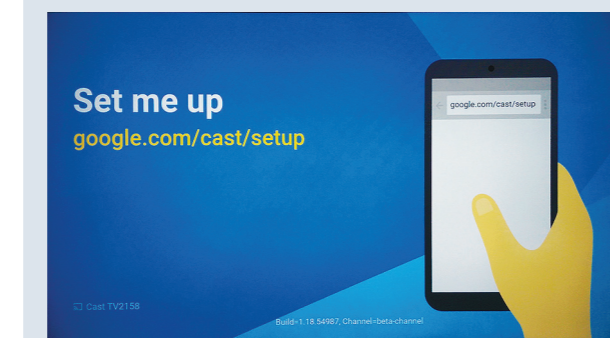

**MARCHE/ARRÊT**  
Pour mettre en marche et arrêter le téléviseur. Quand le téléviseur est éteint, le témoin de marche-arrêt à l'avant s'allume en rouge.

**ARRÊT DIFFÉRÉ**  
Pour régler l'arrêt différé.

**ENTRÉE**  
Pour ouvrir la liste de Sélection des entrées.

**Son**  
Pour sélectionner le mode son.

**Retour**  
Pour revenir au niveau ou au canal précédent.

**MISE EN SOURDINE**  
Pour mettre le son en sourdine.

**Volume**  
Pour régler le volume.

**Flèches**  
Pour se déplacer dans les menus d'écran.

**Google Cast**  
Pour passer à Google Cast.

**OK**  
Pour confirmer les sélections ou modifications.

**SOUS-TITRES CODÉS**  
Pour accéder aux sous-titres codés.

**Image**  
Pour sélectionner le mode d'image.

**MENU**  
Pour afficher le menu d'écran.

**INFO**  
Pour afficher les informations d'état du téléviseur ainsi que les détails sur l'émission, si disponibles.

**QUITTER**  
Pour fermer les menus d'écran.

**Canaux**  
Pour modifier les canaux du téléviseur.

**Lecture/Pause**  
Touche pour alterner entre lecture et pause, si disponible.

#### MENU

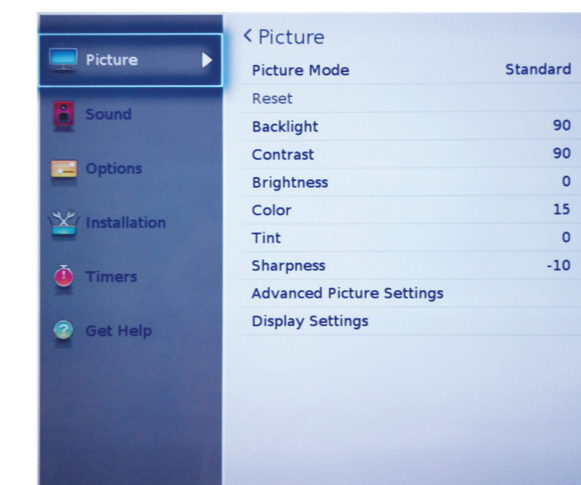

# TOSHIBA

## Leading Innovation >>>

#### Accéder au guide de l'utilisateur en ligne

Aller sur le site [www.tv.toshiba.com](http://www.tv.toshiba.com) et suivre les instructions en ligne.

La plupart des réponses aux questions concernant les pièces, l'entretien et les garanties sont disponibles en visitant la section d'assistance technique du site Web :

[www.tv.toshiba.com](http://www.tv.toshiba.com)

#### Contacter le centre d'assistance technique de Toshiba

(855) 527-2411 à partir des États-Unis et du Canada

**HDMI®**

Les termes HDMI, High-Definition Multimedia Interface (Interface multimédia haute définition) et le logo HDMI sont des marques de commerce, ou des marques déposées de HDMI Licensing LLC aux États-Unis et dans d'autres pays. Toutes les autres marques et les noms de produits sont des marques de commerce ou des marques déposées de leurs sociétés respectives.

Google Cast est une marque de commerce de Google Inc.

Tous droits réservés © 2016  
Ce produit est distribué et garanti par Best Buy Purchasing, LLC

(7601 Penn Avenue South, Richfield, MN 55423-3645 É.-U.)  
**Fabriqué en Chine**